



FUKUI
MEDICAL
CATALOGUE

2017

ふくいメディカルカタログ

医療関連製品・技術をお探しの皆様へのご提案

医療関連製品については、複数の技術が組み合わさり、さらに改良・改善されて製品が生み出されています。

福井県には、世界や国内でのシェアがナンバーワンあるいは上位の工業製品を有する企業や、オンリーワン技術を持つ企業が数多く存在し、これらの技術によって、日進月歩の医療技術や医療機器の開発・実用化に貢献しています。

福井県からは、コレを提供できます！

このカタログは、キラリとひかる県内企業の医療関連製品および技術をまとめたものです。

医療・介護現場、そして医療機器製造の課題解決につながれば幸いです。

FUKUI MEDICAL CATALOGUE



医療現場見学会の様子
主催：(公財) ふくい産業支援センター
福井県

ふくいメディカルカタログ



[目次]

INDEX

◆医療機器			
・手術用器具	株式会社シャルマン	外科 ステンレス製小型クリップ FJ Clip 1
		脳神経外科 マイクロ剪刀 3
		眼科 吸引式開瞼器 レンチクル鑑子 マルチパーパスハンドル 5
・家庭用電位治療器「IOSLEEP」暖	タイヨー電子株式会社	 7
・矯正歯科・口腔外科・小児歯科 画像診断システム CephaloMetrics AtoZ	安永コンピュータシステム株式会社	 9
◆保護グラス			
・EYECARE GLASS (アイケアグラス)	株式会社エリカ オプティカル	 11
◆福祉用具・介護用品			
・体圧分散と通気性に優れた高機能マット「メディカルコンフォート」	永平寺サイジング株式会社	 13
◆病棟設備			
・医療用キャビネット、カート	サカセ化学工業株式会社	医療・福祉施設ファニチャーシステム 「サカセハーモナスシステム」 病棟・外来用滅菌物回収コンテナ 15 17
・インカートクック IH 加熱カート IH 加熱カート (AGP 社製)	株式会社下村漆器店	 19
・木製点滴スタンド フィール「div stand feel」	株式会社メディア 医療デザイン研究所	 21
◆病医療器具用洗浄剤			
・メディカル	日華化学株式会社	 23
◆システムソリューション			
・精神科・重心向け電子カルテシステム Raporte(ラポルテ)	株式会社 管理工学研究所	 25
・管理システム	株式会社 メディカルジャパン	総合滅菌管理システム Aries 生体情報収集管理システム Gemini 27 29
◆医療用テープディスペンサー			
・医療用サージカルテープカッターきるる	株式会社 メディア 医療デザイン研究所	 31
◆医師・看護師を目指す学生向け簡易練習モデル			
・穿刺、縫合練習キット	株式会社ホソダ SHC	 33
◆表面処理			
・金属表面処理剤 ホロクリン	株式会社 北陸濾化	 35
・医療関連製品へのめっき処理技術	清川メッキ工業株式会社	 37
◆精密金属加工			
・チタン合金「GUMMETAL(ゴムメタル)」 カラーレーザーマーキング	チタンクリエイター福井	 39
・冷間鍛造加工技術	福井鋳螺株式会社	 41
◆工作機械			
・金属光造形複合加工機「LUMEX Avance-25」	株式会社 松浦機械製作所	 43
◆薬剤開発機器			
・Lab 用自動カプセル液剤充填シール機「液填」	株式会社ノサカテック	 45
◆分析関連製品			
・バイアル用セブタム	株式会社 SHINDO	 47
◆高機能消臭素材			
・DEOEST (デオエスト)	セーレン株式会社	 49
◆機能性天然素材			
・天然シルクタンパク質「セリシン」	セーレン株式会社	 51
◆植物工場関連技術			
・水耕栽培による葉菜、低カリウム葉菜	タイヨー電子株式会社	 53

医療機器

医療機器・第三種医療機器製造販売業許可

外科 ステンレス製小型クリップ FJ Clip

株式会社シャルマン

CHARMANT

〒916-8555 福井県鯖江市川去町 6-1
TEL. 0778-52-4141
FAX. 0778-52-5062
HP <http://www.charmant.co.jp/>



精密切削加工機

腹腔鏡内で臓器をつり上げるクリップ。
フリーストールスタイル&安定したグリップ力を
発揮します。



特許出願中

用途

胃や大腸などの腹腔鏡手術に臓器や組織をつり上げる
ステンレス製小型クリップ

従来品との違い

眼鏡枠製造で培った金属加工技術を生かした刃の構造。
挟んだ臓器や組織が落ちない安定した把持力と、臓器や組織の挫滅
が少ない構造を兼ね備えています。

特長

- 専用鉗子は不要
通常用いる腹腔鏡用鉗子で簡単に操作ができる着脱式の機器。
- リユース仕様
滅菌リユース可能なステンレス製で経済性を考慮。
- 全長が短く臓器をつり上げやすい

我が社のセールスポイント

福井赤十字病院(福井市)の藤井秀則外科部長と連携。
県内の地の利と、眼鏡枠製造で培った加工技術を生かし、わずか1年
足らずで商品開発できました。

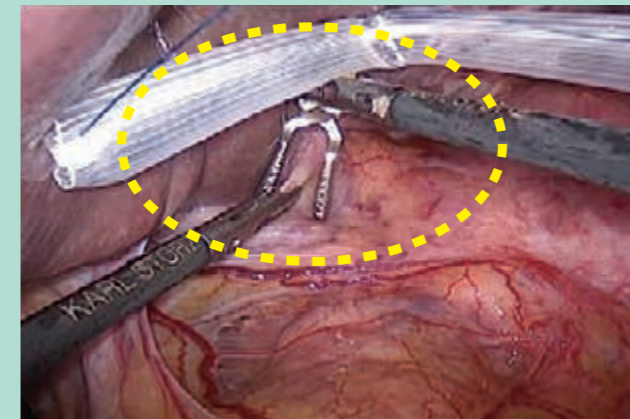

症例：肝左葉の挙上

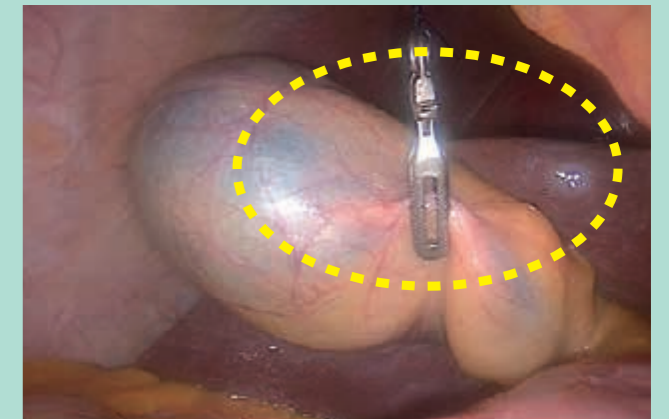

症例：胆嚢摘出術

model	product	Length(mm)
FJ-Clip 5 24-0001	ステンレス	全長/30 把持長/13



Scale 1/1

医療機器届出番号 /18B3X10014000121

model	product	Length(mm)
FJ-Clip 12 24-0002	ステンレス	全長/35 把持長/13



Scale 1/1

医療機器届出番号 /18B3X10014000121

お問合せ先

担当部署 メディカル事業部
担当者 藤木孝行
Tel 0778-52-7011 (内 2539)
Fax 0778-25-3114
Mail tfujiki@charmant.co.jp

企業情報

代表者 代表取締役社長 宮地正雄
設立 1975年
資本金 617百万円
従業員数 670名
売上高 20,400百万円

医療機器

医療機器・第三種医療機器製造販売業許可

脳神経外科 マイクロ剪刀

株式会社シャルマン

CHARMANT

〒916-8555 福井県鯖江市川去町 6-1
TEL. 0778-52-4141
FAX. 0778-52-5062
HP <http://www.charmant.co.jp/>



本社全景

高硬度で耐久性に優れ、切れ味が永く持続 高性能のマイクロ剪刀

グッドデザイン金賞受賞

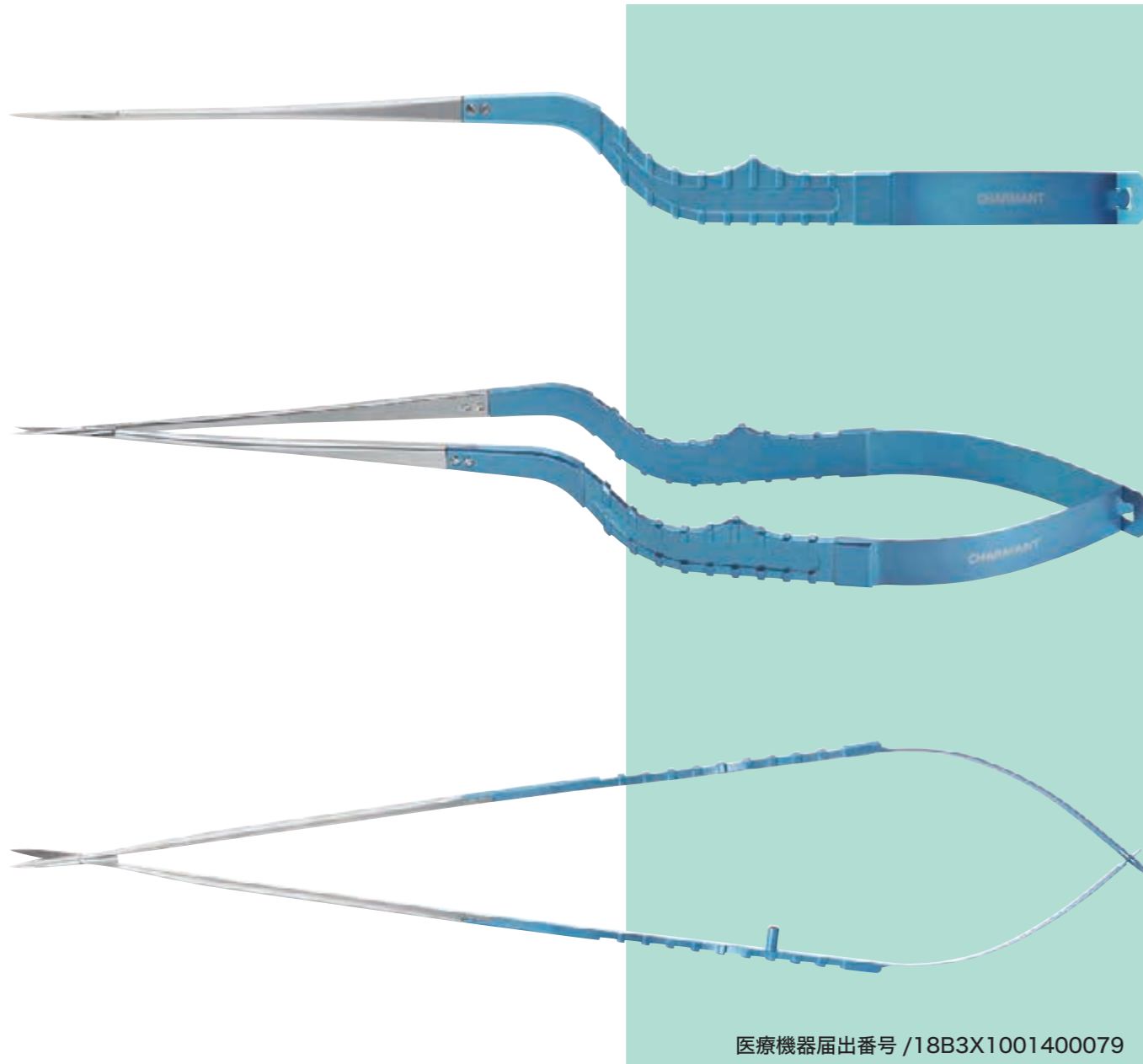

医療機器届出番号 /18B3X1001400079

用途

脳外科手術用としてクモ膜の切開、シルビウス裂の切開、クモ膜から血管の剥離。

従来品との違い

指先になじむ曲線デザインや、軽さ、刃先の切れ味など、手術の効率化と疲労軽減を目的に、産学官共同で開発。グッドデザイン金賞受賞。

特長

刃先に高硬度特殊合金を使用しているため刃先が鋭く、切れ味の良さが永く持続します。
ハンドルはチタン製、持ちやすいデザインで滑りにくくしているため微細な操作性に優れています。
手術器具のレーザー微細接合加工に成功し、高い耐久性、操作性および軽量化を実現しました。この技術を応用すれば、多くの手術用器具の性能向上に貢献することができます。

我が社のセールスポイント

メガネフレームの開発・製造を通じて培ってきた最先端の素材開発や精密加工技術を活かし、チタン製品を中心とした手術機器を開発しています。レーザー微細接合技術を駆使し、適材適所のモノづくりで高性能製品開発ができます。
シャルマングループが有する技術開発力、企画力、販売力、そして総合プロデュース力、そのすべてをお客様に提供します。

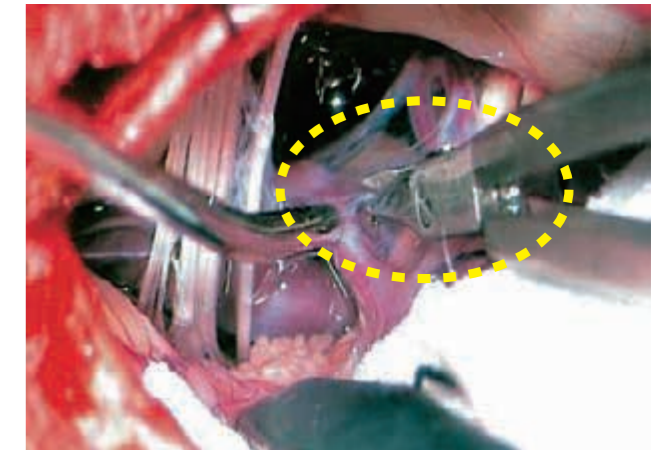

症例：未破裂脳動脈瘤
微小血管減圧術での刃先、直型ミニでの切開

お問合せ先

担当部署 メディカル事業部
担当者 藤木孝行
Tel 0778-52-7011 (内 2539)
Fax 0778-25-3114
Mail tfujiki@charmant.co.jp

企業情報

代表者 代表取締役社長 宮地正雄
設立 1975年
資本金 617百万円
従業員数 670名
売上高 20,400百万円

医療機器

医療機器・第三種医療機器製造販売業許可

眼科
吸引式開瞼器
レンチクル鑷子
マルチパーパスハンドル

眼科分野の新しい術式にも、当社の精密加工技術で対応します。



吸引式開瞼器
医療機器届出番号 /18B3X10014000047



レンチクル鑷子
医療機器届出番号 /18B3X10014000045



マルチパーパスハンドル
医療機器届出番号 /18B3X10014000038

株式会社シャルマン

CHARMANT

〒916-8555 福井県鯖江市川去町 6-1
TEL. 0778-52-4141
FAX. 0778-52-5062
HP <http://www.charmant.co.jp/>



精密プレス機

用途

- 開瞼器
眼の手術時にしっかりと瞼の開瞼を保持する器具
- レンチクル鑷子
屈折手術(フェムトセカンドレーザー)によって角膜内に作成したレンチクルを挟んで引っ張り出す器具

特長

- 開瞼器
チタン製で軽量ですのでズレが少なくしっかりした保持力があります。しかも吸引孔が片側7個、両側で計14個あるので結膜の目詰まりがなく良好な吸引ができます。
- レンチクル鑷子
先端の把持面にレンチクルをしっかり掴めるように精緻な溝加工をしています。

従来品との違い

- 開瞼器
従来品は吸引パイプがステンレスで本体も重く、ズレが発生していましたが、この製品はチタン製で軽量であるため、しっかりと保持することができます。
- レンチクル鑷子
フェムトセカンドレーザーは新たな術式として注目されています。マルチパーパスハンドルは先端取り替え式であり、今後、様々なパーツを開発していきます。

我が社のセールスポイント

- 開瞼器
チタン製パイプに吸引孔を開け、曲げ加工すると従来の製法ではパイプにしわや亀裂が発生しますが、当社のノウハウによりしわや亀裂も発生せずに眼窩形状に合わせて加工しています。



吸引式開瞼器拡大
14個の吸引孔で良好な吸引

レンチクル鑷子拡大

内側の把持面に緻密な溝加工でしっかり掴む

お問合せ先

担当部署 メディカル事業部
担当者 藤木孝行
Tel 0778-52-7011 (内 2539)
Fax 0778-25-3114
Mail tfujiki@charmant.co.jp

企業情報

代表者 代表取締役社長 宮地正雄
設立 1975年
資本金 617百万円
従業員数 670名
売上高 20,400百万円

医療機器

医療機器・第二種医療機器製造販売業許可

家庭用電位治療器

「iOSLEEP 暖」

イオスリーブ

いやしのイオンマット 発売中！

健康のために眠りながらヘルスケア。

高品質で安心な
信頼の日本製
福井県鯖江市で
作られています。

iOSLEEP 暖

イオスリーブ

ヒーター切換え簡単
1年中ご使用になれます。

ヒーター内蔵



安心の長期保証
3年間
無償保証
コントローラー部：3年間
マット部：1年間

寒い冬場にピッタリ！

医療機器認証番号 /225AGBZX00065000

電位動作 と 加温動作 の W 機能

タイヨー電子株式会社



〒916-0061 福井県鯖江市平井町 20-3
TEL 0778-62-4545
FAX 0778-62-4566
HP <http://taiyo-elc.com>



会社全景

用途

家庭用電位治療器

特長

医療機器として厚生労働省より認証されたイオスリーブ暖は、マイナス電位のはたらきにより、眠りながらからだをより健康な状態へと導き、疲れたからだにやさしさを与える、一般家庭用の電位治療器です。

従来品との違い

従来品は、マイナス電位を発生するのみでしたが、このモデルはヒーターを内蔵し、電位動作と加温動作のW機能を備え、冬場でも暖かくご利用いただけます。
また、ヒーターの切り替えも簡単で1年を通してご使用になれます。

我が社のセールスポイント

ストレス社会への取り組みとして医療機器開発に力を入れており、日々癒しの力を皆様にお届け出来るよう、研究開発を行っています。
設計→試作品開発→医療機器認証→製造まで社内で一貫して行うことにより、優れたコストパフォーマンスを実現しています。

電位動作

肉体的・精神的な健康を保つために内蔵した「導電シート」からマイナス電位をかけて、からだのバランスを整えるはたらきです。

効果・効能



頭痛

肩こり

不眠症

慢性便秘

加温動作



寒い冬場に大活躍！
足元に内蔵したヒーターで
頭寒足熱を実現しました

※効果・効能には個人差があります。予めご了承ください。
※ご使用前に必ず「取扱説明書」に記載されている「安全上のご注意」をよくお読みのうえ、正しくお使いください。

お問合せ先

担当部署 技術部
担当者 五十嵐善廣
Tel 0778-52-5055
Fax 0778-52-6363
Mail yoshi-igarashi@taiyo-elc.com

企業情報

代表者 代表取締役 奥森 勲
設立 1976年
資本金 34百万円
従業員数 740名
売上高 3,100百万円

医療機器

管理医療機器・第一種医療機器製造販売業許可

矯正歯科・口腔外科・小児歯科 画像診断システム CephaloMetrics AtoZ®

安永コンピュータシステム株式会社



YASUNAGA Computer Systems Co., Inc. Japan

〒918-8015 福井県福井市花堂南 2-20-3

TEL. 0776-33-5333

FAX. 0776-33-5334

HP <http://www.osas2003.com>



本社全景

歯科矯正分析診断ソフト。
歯ならびを治す分析ができます。
ボリュームレンダリングも表示可能。



汎用画像診断装置ワークステーション 医療機器認証番号 / 226AIBZX00036000



ソフトウェア CD とマニュアル

用途

矯正歯科・口腔外科・小児歯科向け分析診断ソフト。
成長予測や歯科矯正治療および外科治療のシミュレーションが行えます。初期相談時の患者さんへのモチベーションに効果的で、抜歯・非抜歯の分析など患者コンサルテーションにご利用いただけます。

特長

CBCT や CT 等の DICOM データのボリュームレンダリング表示・計測のプログラム医療機器です。また CAD/CAM 等の STL データを 3D で表示・計測できます。院内ネットワークに対応しており複数の端末でデータの共有が可能です。Windows および Mac の両 OS で混在して使用することもできます。

従来品との違い

CephaloMetrics AtoZ® は管理医療機器 (クラス II) として認証を取得。3D のボリュームレンダリングデータからセファロ画像を書き出して、分析に使用できます。気道のポイントを入力すると 3D で選択範囲の体積と最小面積の計測が行え、無呼吸症候群の分析にも使用できます。

我が社のセールスポイント

当社は矯正歯科・口腔外科向け分析診断ソフトウェアを世界で初めて販売した実績を持ちます。
矯正アンカースクリュー (高度管理医療機器クラス III) や 3D スキャナ、ダイヤモンドバー、歯科用グローブ等の歯科分野の医療機器の輸入・販売にも実績があり、高品質な医療機器の提供に努力しております。

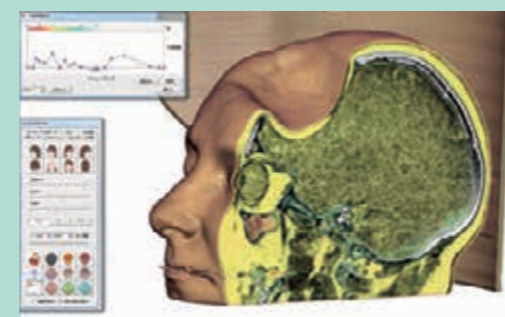

ボリュームレンダリング機能

歯科用または医療用にも使用できるボリュームレンダリング機能。CT 画像および CBCT 画像、MRI 画像に対応しています。

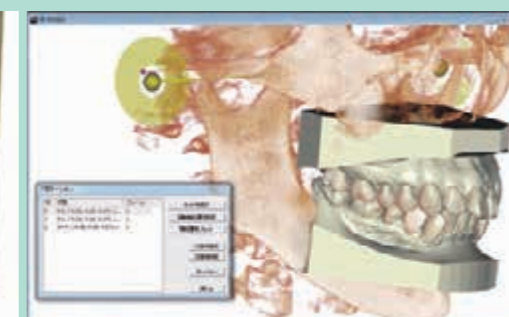

咬合のシミュレーション

ボリュームレンダリングと模型データを重ね合わせ、咬合のシミュレーションを行えます。噛み合わせのコンタクトを画像で見ることができます。



セファロと画像の重ね合わせ

顔貌と歯牙の関係を表示し、患者さんにプレゼンテーションが行えます。また、治療予測も患者さんにご覧いただけます。

お問合せ先

担当部署 営業部
担当者 伊藤佑岳
Tel 0776-33-5333
Fax 0776-33-5334
Mail ito@yasunaga.co.jp

企業情報

代表者 代表取締役 安永幸宗
設立 1992 年
資本金 10 百万円
従業員数 10 名
売上高 97 百万円

保護グラス

EYECARE GLASS (アイケアグラス)

株式会社 エリカ オプチカル



〒910-0313 福井県坂井市丸岡町内田 15-9-1
TEL. 0776-66-8804
FAX. 0776-66-4568
HP <http://www.ericap.com/>



ピットリガード 実証試験

感染対策および紫外線・花粉・飛来物から目を守る。 ピットリガード保護グラス。



EC-01 C-1(クリアー)
スタンダードタイプ



EC-03 C-1(クリアー)
スポーティタイプ



EC-09 C-1(クリアー)
オーバーグラスタイプ

用途

血液・体液などの液体飛沫から眼を保護するなど感染対策。紫外線、花粉、飛来物などの危険物から確実に眼を保護します。

特長

弾力性に富んだテンブルが顔をしなやかに包み込み、長時間快適にご使用いただけます。顔とフレームの隙間が出来にくいピットリガード構造で、上下左右あらゆる角度から危険物の侵入を最大限にブロックいたします。両面強力な曇り止めコート付。
米国製品安全規格・欧州製品安全規格適合品

従来品との違い

従来品は、かけ心地が悪く、視界も悪いため、不快に感じ、長時間快適に掛けることが困難であるとの意見がありました。アイケアグラスは安全性と快適性を追求し、まるで掛けた感じがしない最高のフィット感を実現。また、レンズが曲面カーブで視界がワイド。裸眼に近い見え方で、安全性を実現し、着用者が長時間快適にご使用いただける製品です。

我が社のセールスポイント

「皆様の眼をあらゆる外敵から守りたい」をスローガンに、安全性、快適性を追求した製品を企画・開発し、あらゆるシーンで皆様の眼を守るアイケアグラスをご提案いたします。

あらゆる外敵を最大限にブロックします！

アイケアグラス



通常グラス

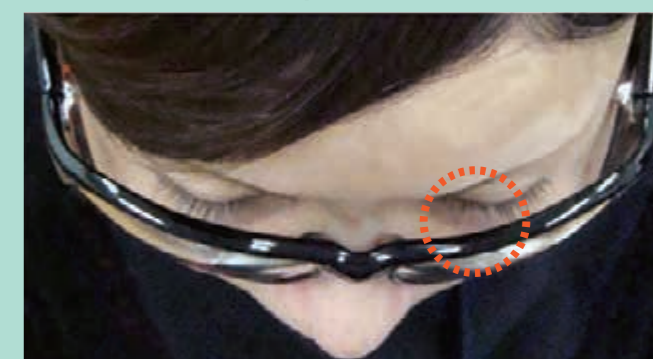

しなやかなフィット感！
ホールド感！

お問合せ先

担当者 北 弘一
電話 0776-66-8804
Fax 0776-66-4568
Mail ericap@mitene.or.jp

企業情報

代表者 代表取締役 北 昭弘
設立 1977年
資本金 10百万円

福祉用具・介護用品

体圧分散と通気性に優れた
高機能マット
「メディカルコンフォート」

永平寺サイジング株式会社

〒910-1212 福井県吉田郡永平寺町東古市 2-22
TEL 0776-63-2203
FAX 0776-63-7025
HP <http://www.eiheiji-sizing.co.jp/>



まるで空気の上に寝ているような感覚？
メディカルコンフォートが
ご家族みんなの快適な睡眠をお約束します。



メディカルコンフォートの基本構造

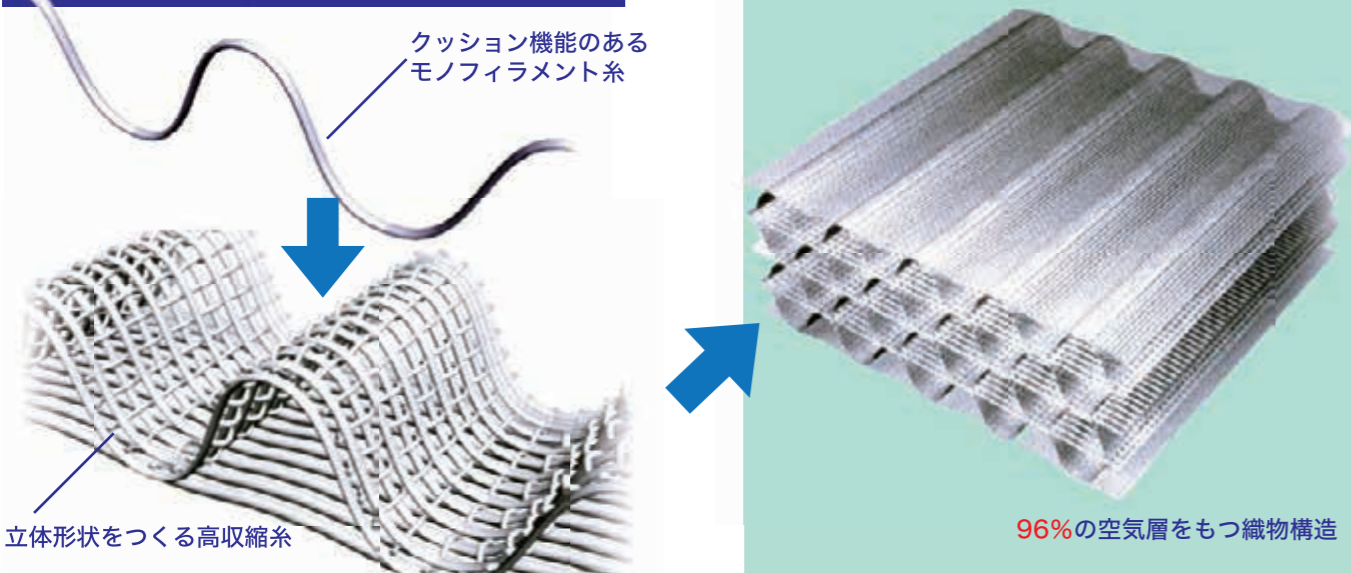

用途

ベッドパッド、車椅子用（自動車用）クッションシート、動物床
ずれ予防マット、動物用手術時の低体温防止温風供給マット。

特長

マットレスの上や一般的な布団の上に敷きパッドとして使用する
ことによって、極めて良好な体圧分散と通気性が付加され、寝具
内の理想的な温湿度環境を保持します。

快眠の理由

1 ムレにくい

通気性に優れ、内部に湿気をとどめません。

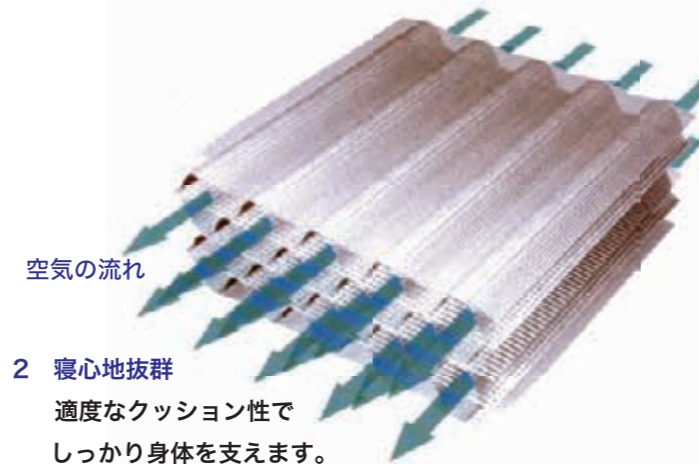

2 寝心地抜群

適度なクッション性で
しっかり身体を支えます。

3 清潔

トンネル構造の通気性が菌やカビ、匂いの発生を抑えます。
シャワー等を使い、水またはぬるま湯で押し洗えます。

お問合せ先

担当者 河合国昭
Tel 0776-63-2203
Fax 0776-63-7025
Mail info@eiheiji-sizing.co.jp

従来品との違い

これまでの敷き寝具は臀部での圧迫が大きく、足先の血行が阻害
され腰痛や床ずれの原因になっていました。
当製品は、直径0.25mmの髪の毛ほどの細いモノフィラメントを
縦糸に使用して立体構造のクッション材に仕上げることで、
点で体を支える構造を実現し、「毛細血管のつまり防止」「調温換気」
を促す作用が期待できます。

我が社のセールスポイント

健康マット「メディカルコンフォート」は紡糸から縫製までの一貫生
産を内製化することで、消費者からの細かい要求にご満足いた
だける改善を可能とする製造・販売が決め手です。
関西フロントランナー大賞 2008 審査委員特別賞受賞
08 中小企業モノづくり連携大賞 中小企業部門賞受賞
元気なモノづくり中小企業 300 社選定

寝た状態でのお尻部分の体圧測定結果

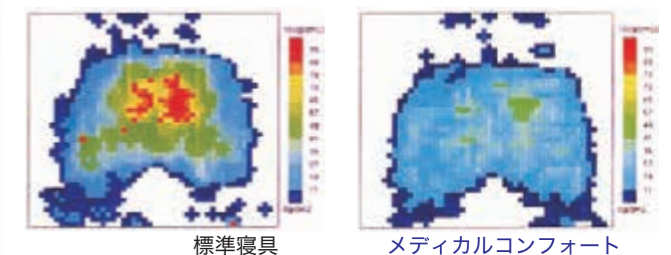

4 軽い

細い糸で構成されているため、「超軽量」で取扱いも
ラクラクです。(幅1mX長さ2mX厚さ3cmで約2kg)

5 丈夫で長持ち

8万回の連続圧縮試験でも1.5mm程度のへたりに
とどまり、新品時の弾力性を損ないません。

企業情報

代表者 代表取締役 河合国昭
設立 1963年
資本金 70百万円
従業員数 30名

病棟設備

医療・福祉施設
ファニチャーシステム
「サカセハーモプラスシステム」

サカセ化学工業株式会社



〒910-0147 福井県福井市下森田町 3-5
TEL 0776-56-1122
FAX 0776-56-3698
HP <http://www.sakase.com/>



本社全景

医療の物品管理に関する新しい
「収納」「搬送」「供給」「在庫」のシステム化を、
それぞれの病院ニーズにあわせて強力にサポートします。



用途

医療・福祉施設内における物品の収納・搬送

従来品との違い

医療用設備機器といえば、従来品では無機質な印象のものが多かったように感じます。特にステンレス素材が多くに使用され、医療従事者にも患者様に対しても冷たく暗いイメージがあります。それをキャビネット、カートともに清潔感のあるアルミ素材を使用しシャープな印象と柔らかさをデザインに取り入れています。

特長

病院内など施設内における収納キャビネット、搬送カートはどうかあるべきかを徹底的に追及しています。医療施設の限られたスペースにおいて、特殊な物品の物流管理が効率よく的確に対応出来ます。また盗難事故防止や誤薬防止、個人情報の保護など、様々な要因に対応できる機能を持ちます。

我が社のセールスポイント

弊社では豊富な製品ラインアップで病院内の物流の省力化、業務の効率化に貢献します。特注も承っており、よりお客様が使いやすいカタチにカスタマイズが可能です。2008年には「ハーモプラスシステム」がグッドデザイン賞を受賞しており、デザインや機能性が広く認められています。また、今期より新製品の「ナースングカート」と「ナースングテーブル」、「ハーモプラスシステムプレミアム」シリーズをリリースしました。

納入例



お問合せ先

担当部署 企画・開発本部 開発部
担当者 山本浩輝
Tel 0776-56-1122
Fax 0776-56-3698
Mail info@sakase.com

企業情報

代表者 代表取締役社長 酒井哲夫
設立 1962年
資本金 96百万円
従業員数 175名
売上高 2,640百万円

病棟設備

病棟・外来用 滅菌物回収コンテナ

サカセ化学工業株式会社



〒910-0147 福井県福井市下森田町 3-5
TEL 0776-56-1122
FAX 0776-56-3698
HP <http://www.sakase.com/>



本社全景

感染防止・快適な環境づくりをサポート。
院内感染防止対策に貢献します。

省スペース化に対応



用途

入院患者・外来患者の診療や治療に使用された器具・器材を安全に回収するプラスチック製コンテナ。

特長

- ・透明プラスチック製なので、内容物の確認がすぐできます。
- ・各部署スタッフが使用済みの器具に触れる必要がないので、精神面でのプラス効果もあります。

従来品との違い

- ・オートクレーブ滅菌にも耐え、酸やアルカリにも強い。
- ・ウオッシャーディスインフェクターで繰り返し洗浄可能。何度でも使えます。

我が社のセールスポイント

「日本人の持つ細やかなモノづくり」を大切に、開発、設計、製造、販売、アフターフォローにいたるまで、すべての工程を一貫して日本国内の自社工場で行っています。それにより、お客様の条件やご要望に対して、柔軟に、かつ迅速に、安定した品質でお応えすることができます。



フタの開閉、ロックが簡単
フタは開閉が片手でできる、安全確実なワンタッチ構造のロック付。



フタの脱着がラクラク
本体とフタはスライドして簡単に脱着できる構造。洗浄作業がスムーズ。

お問合せ先

担当部署	企画・開発本部 開発部
担当者	山本浩輝
Tel	0776-56-1122
Fax	0776-56-3698
Mail	info@sakase.com

企業情報

代表者	代表取締役社長 酒井哲夫
設立	1962年
資本金	96百万円
従業員数	175名
売上高	2,640百万円

病棟設備

インカートクック
IH 加熱カート
(AGP 社製)

できたての「美味しさ」を、“越前漆器”で！
安全な病院食での“おもてなし”



IH 加熱カート (AGP 社製)

株式会社下村漆器店

〒916-1223 福井県鯖江市片山町 8-7
TEL 0778-65-0024
FAX 0778-65-2202
HP <http://www.shimomurashikki.co.jp/>

福井大学サテライト研究室

「株式会社下村漆器店」(多層成膜技術研究エリア) 平成 21 年開設
研究領域: ハイブリッドコーティング技術の樹脂製漆器への応用



用途

食中毒リスクを極限まで回避させ、作り立ての美味しさを患者様に提供する Medical Food Service。

特長

- ・加熱調理の高温にも耐える耐熱加熱カートと食材に合わせた加熱プログラムセッティング業務がパッケージされています。
- ・トレーと電磁調理器用食器は、伝統的工芸の技と最先端技術を融合させたことにより、漆器の美しさに耐熱性と耐久性を兼ね備えています。

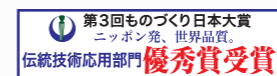

お問合せ先

担当者 下村昭夫
Tel 0778-65-0024
Fax 0778-65-2202
Mail akio@shimomurashikki.co.jp

従来品との違い

- ・生の食材を食器に盛りつけ、食器ごと加熱調理させる点が従来のシステム(ニュークックチル)と違い、温めなおしでは味わうことのできない作り立ての美味しさを味わっていただけます。また、ニュークックチルと併用させることで導入がスムーズにできます。
- ・ノロウイルスによる集団食中毒対策としても有効です。

我が社のセールスポイント

博士(工学):3名、薬剤師:1名、管理栄養士:1名がおり、食器の製造開発から、衛生管理、献立作成、運営の効率化のお手伝いまで可能です。給食施設でのさまざまな課題を解決いたします。

【調理例】



※写真提供 (株) エージービー
<http://www.agpgroup.co.jp>

企業情報

代表者 代表取締役 下村昭夫
設立 1962年(創業1900年)
資本金 10百万円
従業員数 17名

病棟設備

木製点滴スタンド
フィール
「div stand feel」

株式会社メディディア 医療デザイン研究所

Medidea

〒916-0027 福井県鯖江市桜町 2-2-17
TEL. 0778-52-0271
FAX. 050-3737-3199
HP <http://www.medidea.co.jp>



デザイン力で新しい医療サービスを。
機能性に加え、患者のメンタルケアに配慮した、
ぬくもりのある木製点滴スタンド。



グッドデザイン賞 2010/キッズデザイン賞 2010/新・「現代日本のデザイン 100選」世界巡回 2014~2024
JIDA DESIGN MUSEUM SERECTION VOL16

用途

病院、病児保育、自宅介護等で点滴治療を行うための点滴台。

特長

大人でもつらい治療を受ける子供たちのメンタルケアに配慮し、治療を行う側の医師や看護師も清潔で安全、使いやすさを工夫した、ぬくもりのある木製の点滴スタンドです。
既存の機能性に加え、医療者、患者側にとってさらに機能が充実しています。
抗がん剤を隠すキッズボードは黒板になっており、コミュニケーションツールとして使えます。

従来品との違い

これまでのスタンドで起こりがちだった、移動時の点滴ボトルの不快な揺れや、転倒を最小限に抑えた設計。長期に入院する子供たちの成長発達段階を丁寧に育み看守することを願ってデザイン・開発しました。

我が社のセールスポイント

医療・看護・介護の環境が安全・安心・快適になるようホスピタリティあふれる空間をデザインしています。
プロの医療・デザインスタッフたちで研究開発を行い、提案、商品化に繋げることで、医療の環境を改善することを目指しています。

グッドデザイン賞 2010 受賞
キッズデザイン賞 2010 受賞
ロハスデザイン大賞 最終ノミネート
新・「現代日本のデザイン100選」世界巡回 2014~2024 展示
JIDA DESIGN MUSEUM SERECTION VOL16 選定

div スタンドは、コンフォート・ファーストへ。



プライバシー保護とメンタルケアを。「キッズボード」



「キッズボード」はコミュニケーションツールにも



ボード裏面は、医療従事者の申し送りスペースに。



介助者も一緒に握ることができる「全方位ハンドル」



輸液ポンプ用の「スリットデザイン」



安全性が高く、やさしい印象の「ラウンドトレック」

お問合せ先

担当者 山本典子
Tel 0778-52-0271
Fax 050-3737-3199
Mail medidea@medidea.co.jp

企業情報

代表者 代表取締役社長 山本典子
設立 2006年
資本金 3百万円

医療器具用洗浄剤

メディカル

日華化学株式会社



〒910-8670 福井県福井市文京 4-23-1
 TEL 0776-24-0213
 FAX 0776-24-8366
 HP <http://www.nicca.co.jp/>



洗浄技術でハイレベルな衛生管理を医療現場に提供。



用途

手術・治療等で使用された医療器具の洗浄に使われる特殊洗浄剤。

特長

超音波・ジェット洗浄の両方に対応し、優れた洗浄性と高い防食性を発揮し、医療器具に付着した落ちにくいタンパク、血液汚れを速やかに除去します。

従来品との違い

アルカリ成分 + 洗浄アシスト成分の配合でアルカリ成分だけでは落ちにくい汚れに対しても大きな洗浄力を発揮します。また、防食性を考慮した組成で、ステンレスに限らず各種金属の腐食を大きく抑制しています。

我が社のセールスポイント

“サーフェサイエンス”と“ライフサイエンス”を基盤に市場や社会の変化に対応した製品開発で先駆的かつ卓越した品質を提供いたします。

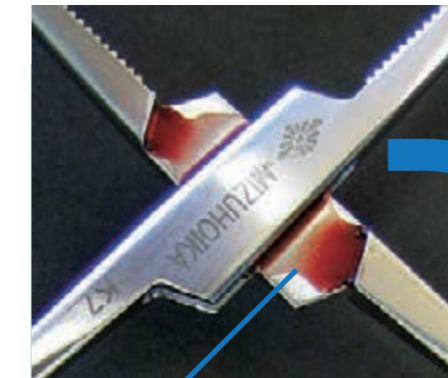

タンパク質汚れを強力除去！

血液



高い防食性！

	ステンレス (SUS3304)	アルミニウム	銅	真鍮
浸漬前				
当社品				
他社品				

※防食性試験後の各種金属テストピース

お問合せ先

担当部署 メディカル推進部
 担当者 齊藤治夫
 Tel 0776-25-8564
 Fax 0776-24-8366
 Mail h-saito@niccachemical.com

企業情報

代表者 代表取締役社長 江守康昌
 設立 1941年
 資本金 2,898百万円
 従業員数 1,373名
 売上高 46,527百万円

システム ソリューション

精神科・重心向け
電子カルテシステム
Raporte(ラポルテ)

株式会社管理工学研究所



〒910-0006 福井県福井市中央 3-13-4
TEL 0776-28-7117
FAX 0776-28-7112
HP <http://www.kthree.co.jp>



精神科病院や医療型障害児入所施設(重心)など
長期にわたる診療に適した電子カルテシステム。
各施設の特徴や業務スタイルに合わせて柔軟に
カスタマイズします。



カルテ画面

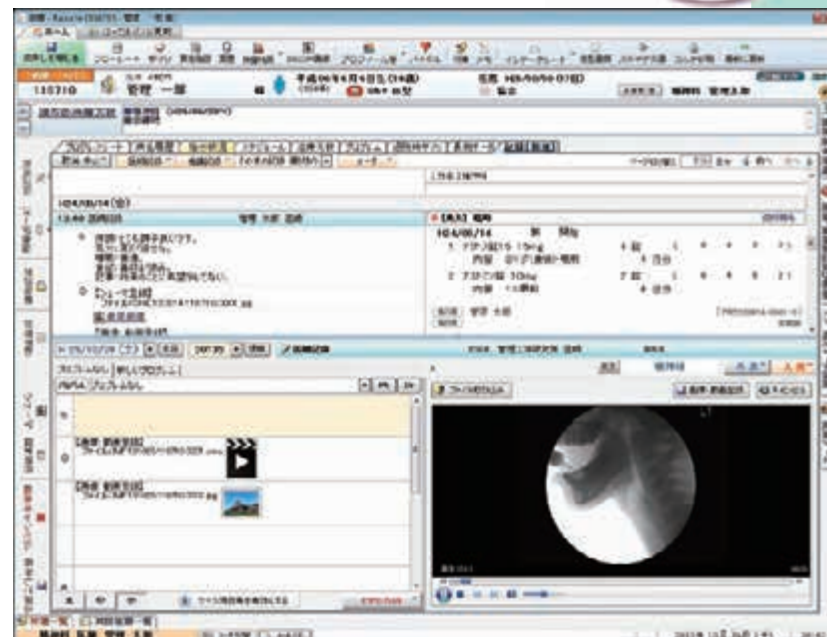

用途

精神科病院や重心など長期にわたる診療に適した電子カルテを中核とした総合医療情報システム。
長期の処方や処置状況はもちろんのこと、行動制限や生活指示など特有の診療記録を保管・表示でき、院内業務の負担を軽減します。

特長

福井県の精神科病院の協力を得て開発。11年間の運用により現場ニーズから生まれた設計思想で、精神科・重心特有の業務フローを網羅しています。
各病院・施設の導入目的に合わせてシステム構成を変更できるため、パッケージ価格でカスタマイズ性の高いシステムをご提供できます。

従来品との違い

一般科用や急性期用の従来の電子カルテでは、長期にわたる診療情報を表示する仕組みが十分ではありません。
忙しい業務中での入力の手間を軽減するため、マウス操作回数を低減するなど、使い勝手にこだわった設計としています。
また、業務の「困った」を継続的に改善するためのソリューションを提供しています。

我が社のセールスポイント

創立以来、幅広いソフトウェア技術・製品を提供し PC ビジネスソフトでは、日本語ワードプロセッサ「松」が日経最優秀製品賞、日経新製品賞を受賞したほか、データベースシステム「桐」は日経 BP 社の 91 読者が選ぶベストソフト賞を受賞しました。
常に一步先を行った技術を追い求め、高品質なソフトウェアをご提供することを目指しています。

処方量の推移やバイタル、複数の検査結果など、
長期にわたる患者様の情報を表示・保管・管理できます。

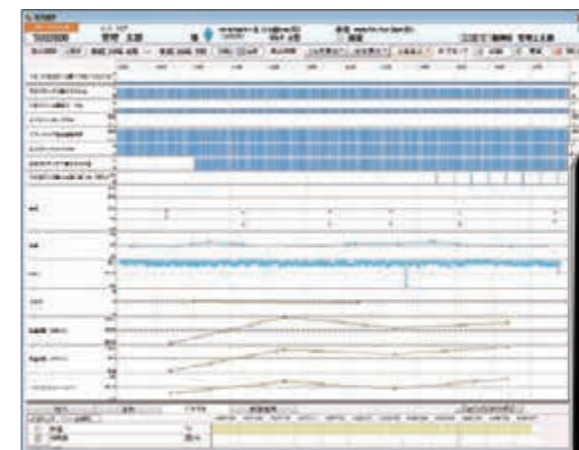

データベースシステム「桐」



お問合せ先

担当部署 医療福祉ソリューション事業部
担当者 齋藤 武
Tel 0776-28-7117
Fax 0776-28-7112
Mail saito@kthree.co.jp

企業情報

代表者 代表取締役社長 金谷直己
設立 1967年
資本金 12百万円
従業員数 88名
売上高 693百万円

システム ソリューション

総合滅菌管理システム Aries

株式会社メディカルジャパン



株式会社メディカルジャパン
〒918-8007 福井県福井市足羽 4-18-22
TEL 0776-35-0265
FAX 0776-37-3830
HP <http://m-japan.co.jp>



本社全景

**膨大な数の医療器具をシステムで一元管理。
洗浄機、滅菌器、滅菌チェッカーの稼働実績を
メーカー問わず収集できるため、作業効率向上と
ヒューマンエラー削減を実現します。**

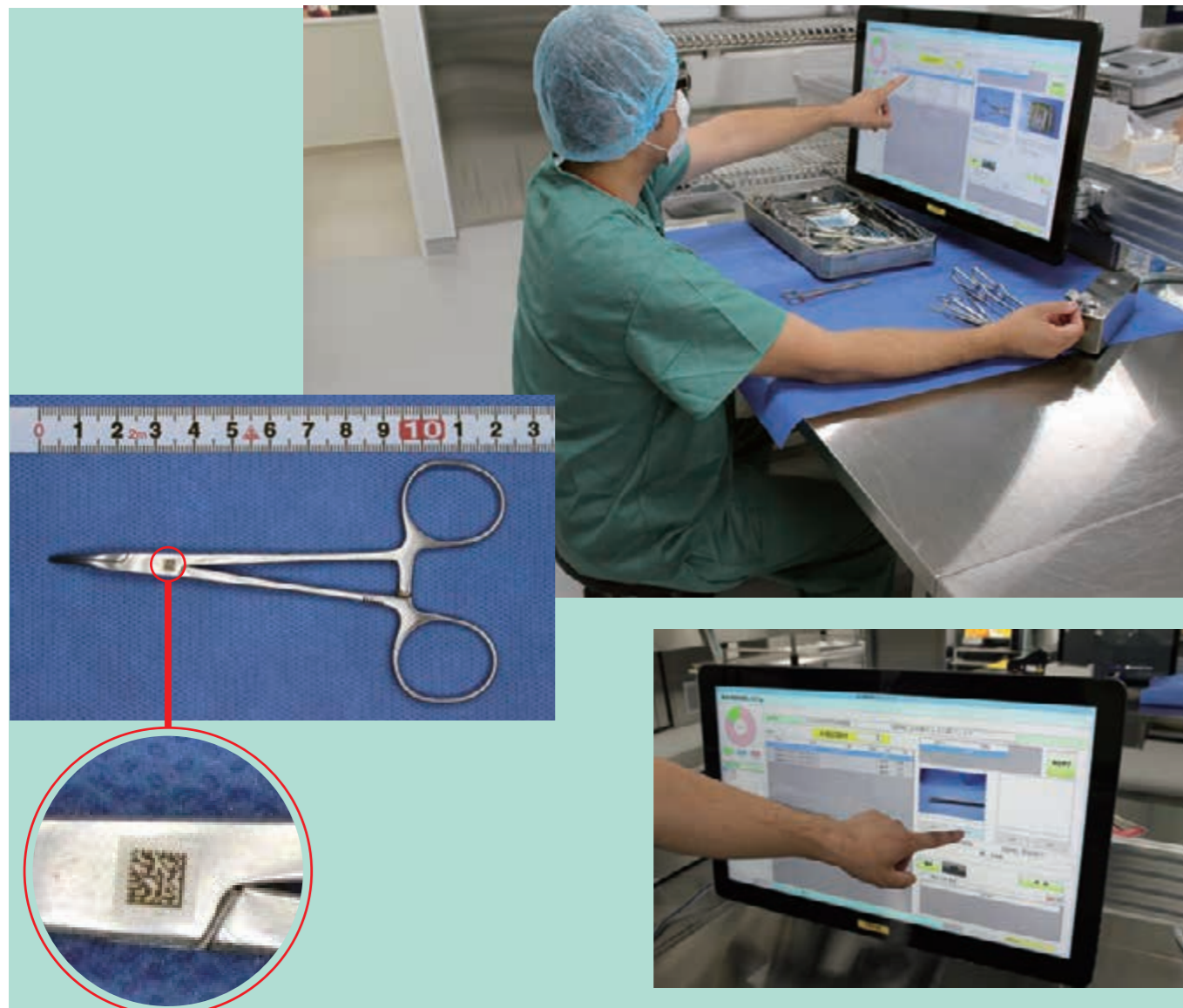

用途

医療器具に識別 ID を付けて一元管理するシステム。
洗浄・消毒・滅菌の処理情報を 1 本ずつ管理するとともに、自動
出庫や、保管位置の把握もサポートします。

特長

医療器具の紛失や、滅菌処理不足など、万一不備があった場合は
リアルタイムでお知らせするため、ヒューマンエラーを防止する
とともに作業効率を向上できます。
膨大な数にのぼる医療器具をシステムで管理することにより、
余剰在庫の削減にもつながります。

従来品との違い

電子カルテや洗浄機、滅菌器などメーカーを問わずシステム連携
ができます。
また、識別 ID を読み取る装置は、不要な機能を無くし、世界最高
水準の読み取り速度を実現しました。

我が社のセールスポイント

バーコードを使用した「診療報酬システム」を、国内で初めて開発
しました。
長年蓄積したノウハウと、自動車メーカーや化学メーカーの工場
でも使用されている最先端技術を駆使して「他には無い、使いやすい
システム」をご提供することを社是としてご提案しています。

読み取り速度は世界最高水準



スマートフォンの採用でさらに使用効率アップ



お問合せ先

担当者 大田 慶一
Tel 0776-35-0265
Fax 0776-37-3830
Mail k-ohta@m-japan.co.jp

企業情報

代表者 代表取締役社長 廣部芳隆
設立 1972 年
資本金 12 百万円
従業員数 20 名
売上高 317 百万円

システム ソリューション

生体情報収集管理システム Gemini

株式会社メディカルジャパン



株式会社メディカルジャパン

〒918-8007 福井県福井市足羽 4-18-22

TEL 0776-35-0265

FAX 0776-37-3830

HP <http://m-japan.co.jp>



病棟や手術室で収集したバイタルデータを、
機器からそのまま電子カルテへ転記。
入力の手間を省き、入力ミスを防止します。

用途

通信機能を持つバイタル機器(体温計や血圧計など)に対応。収集したデータをそのまま電子カルテへ転記するシステムで、従来の手作業での入力の手間が省け、入力ミスを防止します。

従来品との違い

看護師が目視でデータを確認してから電子カルテに書き込むため、測定不良などの不要なデータの転記を防ぐことができます。

特長

福井大学医学部との共同研究により、使用者のニーズを徹底的に追求して開発しました。

WindowsとAndroid 両方に対応しており、既にご使用されているパソコンやスマートフォンにセットアップしてご使用頂けます。

我が社のセールスポイント

使い易さにこだわり、医療現場で実際に使用しながらシステムを改良しています。

また、自社開発のソフトウェアですので、既存の設備を考慮したカスタマイズのご提案も可能です。

体温計 収集画面

体温計から 23 件の情報を取り込みました。

装置 14 (C215S)03005937

測定日	測定時間	体温
2015-09-15	17:36:00	36.3
2015-09-15	15:36:00	36.5

酸素飽和度計 収集画面

酸素飽和度計から 1 件の情報を取り込みました。

装置 12 (NS05)13F00171

測定日	測定時間	SPO2	心拍
2015-08-31	15:37:02	98	111

血糖値計 収集画面

血糖値計から 1 件の情報を取り込みました。

装置 11 (FIT-S)1309240080

測定日	測定時間	血糖値
2014-04-04	09:33:00	97

血圧計 収集画面

血圧計から 1 件の情報を取り込みました。

装置 13 (H55D)2014F120341

測定日	測定時間	血圧(上)	血圧(下)	心拍
2015-07-17	13:22:59	103	61	74

システム連動機能 (オプション)

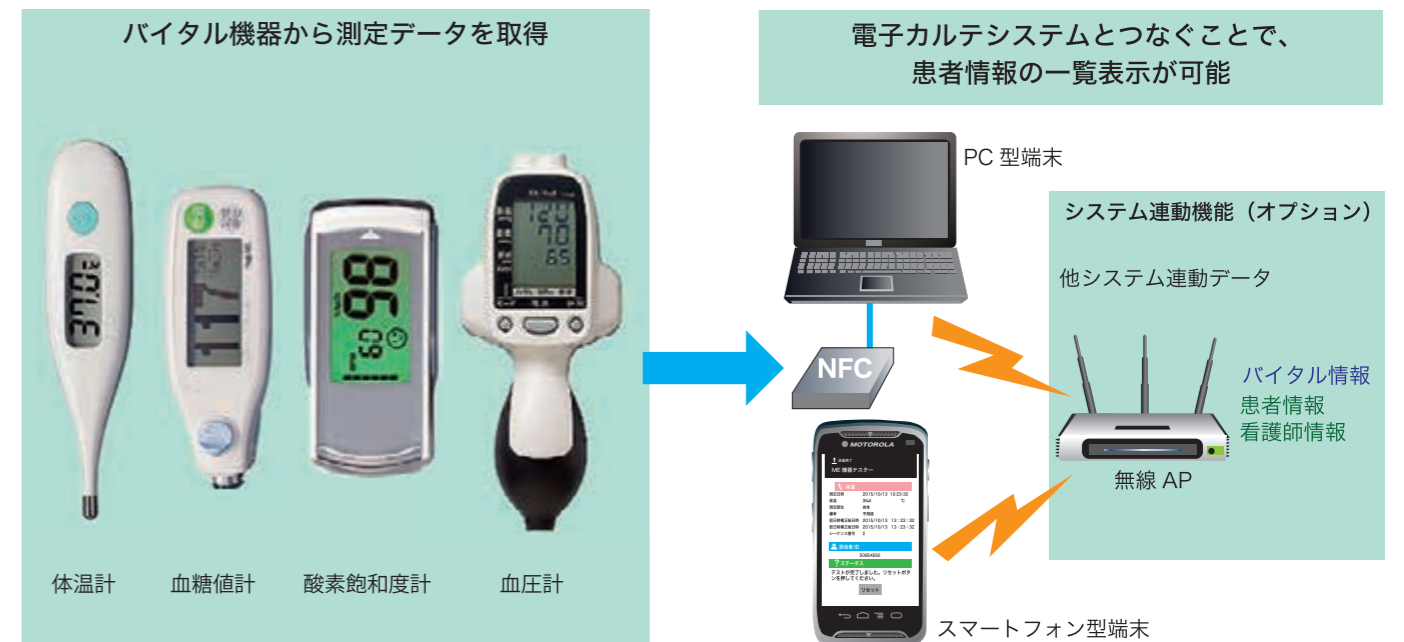

お問合せ先

担当者 大田 慶一
Tel 0776-35-0265
Fax 0776-37-3830
Mail k-ohta@m-japan.co.jp

企業情報

代表者 代表取締役社長 廣部芳隆
設立 1972 年
資本金 12 百万円
従業員数 20 名
売上高 317 百万円

医療用 テープディスペンサー

医療用サージカル
テープカッター
きるる

株式会社メディデア 医療デザイン研究所

Medidea

〒916-0027 福井県鯖江市桜町 2-2-17

TEL. 0778-52-0271

FAX. 050-3737-3199

HP <http://www.medidea.co.jp>



医療現場から現役看護師が考案・製品化した
医療用サージカルテープカッター。
院内感染を予防し、処置効率や安全、清潔をデザインしました。



グッドデザイン賞 2007
キッズデザイン賞 2011
JIDA DESIGN MUSEUM SERECTION VOL16



用途

医療用外科テープを衛生的に保管・携帯・カットできる
テープディスペンサー

特長

ハサミが不要なので患者・医療側双方の安全確保、院内感染予防に役立ちます。医療用消毒剤に対応。
高密閉容器を使用することで衛生面にも配慮。片手で素早くカットできることで処置効率を高めています。コンパクトな設計で優しい色合い・手触りへのデザインの配慮はさまざまな医療環境の緊張を緩和する環境を生み出します。

従来の動作を妨げず、片手でカット



従来品との違い

「患者さんに清潔なテープできれいな仕上がりの処置がしたい」という思いから開発。清潔で効率的な処置を目指した医療現場で使用するテープディスペンサーです。片手でカットが可能。

我が社のセールスポイント

患者様だけでなく、医療従事者にとっても快適な治療環境になるようプロの医療・デザインスタッフ達で研究開発を行っています。
ノベルティとしてのニーズや、海外からのオファーにも対応。

グッドデザイン賞 2007 受賞

キッズデザイン賞 2011 受賞

福井県済生会病院ホスピタリティ賞 2009 受賞

感性・価値創造ミュージアム in KOBE 2009 展示採択

先端技術館 TEPIA 2010 展示採択

国立生育医療研究センター「救急の日」2011 イベント展示

JIDA DESIGN MUSEUM SERECTION VOL16 選定

医療現場で問題のあるサージカルテープの管理状況



お問合せ先

担当者 山本典子
Tel 0778-52-0271
Fax 050-3737-3199
Mail medidea@medidea.co.jp

企業情報

代表者 代表取締役社長 山本典子
設立 2006年
資本金 3百万円

医師・看護師を目指す 学生向け簡易練習モデル

穿刺、縫合練習キット

株式会社ホソダSHC

〒910-0854 福井県福井市御幸 3-2-21
 TEL 0776-22-4748
 FAX 0776-21-2428
 HP <http://www.hosoda-shc.co.jp/>



本社全景

医師・看護師を目指すみなさんへ！ 縫合や注射の実践的な練習を！ いつでも、どこでも、何度でも。

血管手術モデル

(血管吻合の練習を行うためのキットも現在開発中)



縫合練習キット



縫合練習用キット



用途

医学生、研修医が縫合の練習をするためのキットおよび看護学生が注射の練習をするためのキットです。

特長

食品と繊維のノウハウを融合させ、ヒトの肌に近い人工肌を開発しました。縫う感覚、注射を刺した際の感覚を、本物に限りなく近づけたキットです。

従来品との違い

従来品は、シリコンなどの樹脂製が多く高価なものでしたが、食品や繊維を材料に使い、皮膚に似た感触を実現しました。福井県の特産品「羽二重餅」がヒントでした。環境に配慮し、使用後は生ゴミとしての廃棄が可能です。

我が社のセールスポイント

繊維業界、食品業界など異なる業界に精通しております。これまでのノウハウを活かしながら、現場第一主義を実践し、お客様と共に新技術、新商品を創り出していきます。

透析学会への出展



看護学生による注射の練習の様子



お問合せ先

担当部署 ホールセールス部門
 担当者 小野田智美
 Tel 0776-22-4748
 Fax 0776-21-2428
 Mail t-onoda@hosoda-shc.co.jp

企業情報

代表者 代表取締役 細田真也
 設立 1952年
 資本金 20百万円
 従業員数 12名
 売上高 977百万円

表面処理

金属表面処理剤 ホロクリン
HOLOCLEAN

株式会社北陸濾化

株式会社 北陸濾化

〒916-0019 福井県鯖江市丸山町 2-4-7
TEL 0778-51-7155
FAX 0778-28-7440
HP <http://www.horokurin.co.jp>



当社の表面処理剤は、地元鯖江のチタン製メガネフレームの処理を含め、多くの分野で採用されております。



電動シェーバーの内刃



用途

医療機器（カテーテル・インプラント・ステント・金属床）に於ける金属表面の処理を目的とした表面処理剤です。
金属の加工時に発生した微細なバリを選択的にエッチング除去し、同時に耐食性を向上させます。

特長

体液（血液）などの接触により、基材表面から溶出する生体との親和性を損なう物質（元素）を取り除くことを可能としたことで、早期回復に繋がる心臓疾患や、脳血管疾患に於ける治療用のカテーテルやステントの最終表面仕上げに当社表面処理剤が採用されています。

従来品との違い

従来の物理的研摩法（バレルやショットブラスト）などでは、精密で微細加工製品に対応することが困難であり、また、このような処理方法では、新たな汚れが製品表面に付着する等の問題が発生していました。
この問題を解決するため、当社はケミカルエッチングにより選択的にバリなどを除去することのできる金属表面処理剤ホロクリンを開発いたしました。

我が社のセールスポイント

『人と自然に優しい環境づくり』をスローガンに、『売り上げは少なく利益は多く、少数精鋭を理念に、ノウハウの積み重ね』を経営方針として、研究開発・製品開発を行っております。

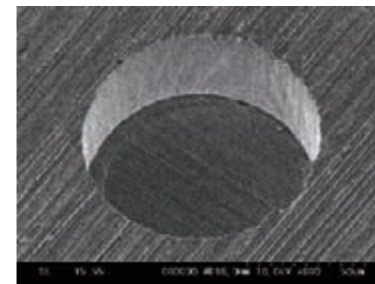

電子回路処理前

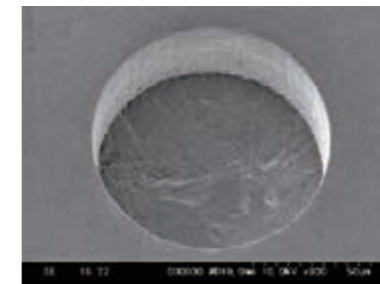

電子回路処理後

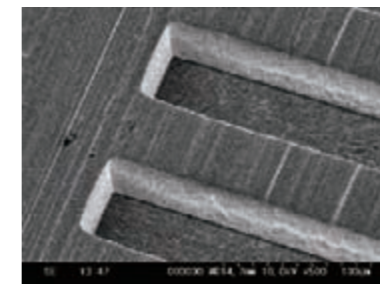
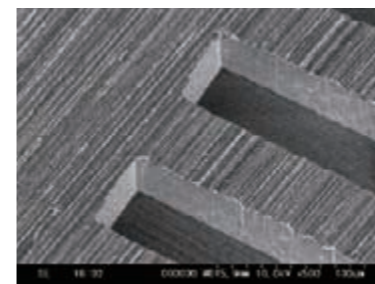

お問合せ先

担当者 森家 圭一郎
Tel 0778-51-7155
Fax 0778-51-7440
Mail kei@horokurin.co.jp

企業情報

代表者 代表取締役 森家 英幸
設立 1986年
資本金 10百万円
従業員数 6名
売上高 28.9百万円（2016年5月期）

表面処理

医療関連製品への めっき処理技術

清川メッキ工業株式会社



〒918-8515 福井県福井市和田中 1-414
 TEL 0776-23-2912
 FAX 0776-21-7402
 HP <http://www.kiyokawa.co.jp/>



ナノテクノロジー開発センター

ナノめっき技術で医療・バイオ分野、新素材開発分野を支えます。

チタンへの表面処理技術



陽極酸化処理

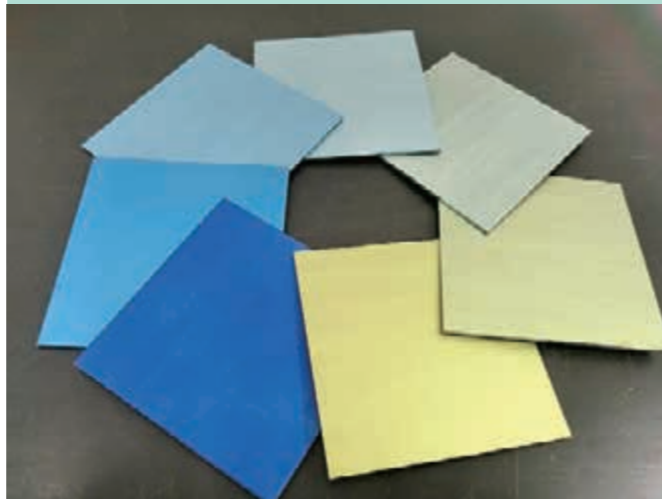

撥水性 / 摺動性 / 離型性に優れた Ni-PTFE 複合めっき被膜

優れた撥水性を発揮します。



Ni-PTFE 複合めっき
接触角 120°

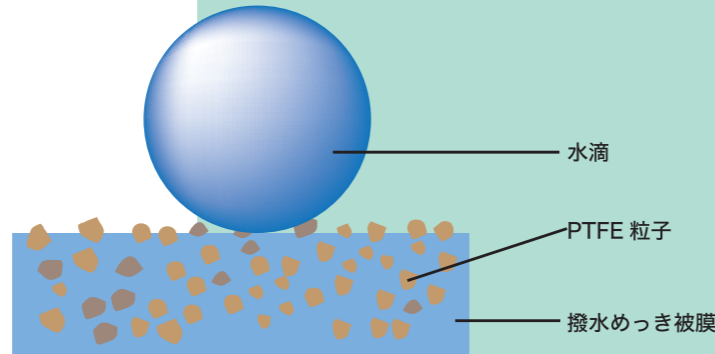

フラクタル構造で水滴を浮かす

	PTFE 含有量	用途
低共析タイプ	5 vol%	摺動性向上
中共析タイプ	20~25 vol%	撥水性向上 摺動性向上
高共析タイプ	35~40 vol%	撥水性向上

用途

- 難素材への部分めっき技術
接合（高温半田、蝕付けなど）、導電性、耐食性、撥水性の向上
- 撥水めっき技術
導電性をもちながら、撥水性や摺動性、防汚性の向上

特長

- 難素材への部分めっき技術
各種ステンレス、チタン、チタン合金材料へ必要な箇所のみめっき処理を行なうことが可能です。
- 撥水めっき技術
Ni-PTFE 複合めっきは Ni めっき被膜中に PTFE 粒子を共析させた機能膜です。接触角120°を有する撥水性や滑り性、防汚性の向上に適しています。

従来品との違い

従来から、主に電子部品への機能性めっきを行っており、長年蓄積したノウハウや高い分析能力を活かした品質体制で、医療関連製品への応用を可能としています。

我が社のセールスポイント

自由なる創意の結果が大いなる未来を拓く
 これまでに誰も思いつかなかった新しい思いつき、独創的な考え方をもち、次の世代に役立つ新たな技術を切り開き、世の中に貢献する技術を提案します。
 第1回ものづくり日本大賞特別賞受賞
 第1回元気なモノ作り中小企業300社認定

【材料】

チタン・チタン合金
 (合金例：Ti-6Al-4V:ロストワックス、MIM(メタルインジェクション)対応)
 各種ステンレス材料

【めっき仕様】

タングステン、モリブデンなど難素材に対応します。
 金めっき（電解金めっき・無電解金めっき・硬質金めっき）
 ニッケルめっき、ニッケル / ニッケル-PTFE 複合めっき、
 銅めっき、白金めっき
 黒色化処理
 陽極酸化（カラー）など様々なめっき被膜をご提案します。

お問合せ先

担当部署 技術部
 担当者 大平信孝
 Tel 0776-23-2912
 Fax 0776-21-7402
 Mail infotech@kiyokawa.co.jp

企業情報

代表者 代表取締役社長 清川 肇
 設立 1963年
 資本金 40百万円
 従業員数 256名

精密金属加工

チタン合金「GUMMETAL®
ゴムメタル」
カラーレーザーマーキング

チタンクリエイター福井



〒916-0003 福井県鯖江市田所町 108 -2
TEL 0778-53-0810
FAX 0778-52-5085
HP <http://tick-fukui.jp>



チタン加工部品一例

眼鏡の隠れた技術を医療業界で開花！ 世界に先駆けた「チタン」の加工技術。

「チタンクリエイター福井」の隠れた技術



用途

- GUMMETAL®
メガネフレームはもとより、自動車のスプリング、ゴルフクラブや釣り糸などのスポーツ用品、人工骨をはじめとする医療機器、時計ケースとあらゆる分野で無限の用途。
- カラーレーザーマーキング
ステンレスやチタン製のメスなど医療用機器へ、多色発色のカラーレーザーマーキングを行うことで、視認性を向上し、視覚による識別を容易にする事を目的としています。

特長

- GUMMETAL®
トヨタグループのシンクタンクである豊田中央研究所が開発したチタン合金でゴムのような性質を示す不思議な合金です。柔らかく、しなやか、しかも高強度で、腰が強い。どんなに変形させても硬くならず無限のプレス加工性を有します。
- カラーレーザーマーキング
酸化皮膜は煮沸消毒を行っても壊れる事が無いため、視認性が損なわれることはありません。
加工法に関しては、溶剤等を一切使用しないドライ加工のため環境へ与える影響が全く無いエコな加工です。

従来品との違い

- GUMMETAL®
超低ヤング率40GPaなのに超強度 2000MPaと世界初の金属です。一般のチタン合金よりもはるかに錆びにくく、軽くしかも限りなく人体に優しい合金です。
- カラーレーザーマーキング
従来のマーキングは、掘り込み加工や単色のカラーマーキングのみでしたが、掘り込みであればバリの発生、単色マーキングでは視認性の悪さが問題でした。
当加工法ではナノレベルの酸化皮膜を用いた発色加工のため、バリは皆無、多色発色による視認性向上を実現しました。

我が社のセールスポイント

我々「チタンクリエイター福井」はチタン加工において眼鏡産業で約30年の実績を持った技術集団です。素材の選定から加工まで試作はもとより量産までお客様のニーズに合わせた製品計画をご提案させていただきます。

次世代カラーレーザーマーキングシステム



酸化皮膜の厚みをコントロールする事で様々な色を表現する事ができます。ステンレスやチタン製のメスなど医療用機器を発色させ、視認性を向上し、視覚による識別を容易にできます。

「チタンクリエイター福井」が有する技術の一部をご紹介します。

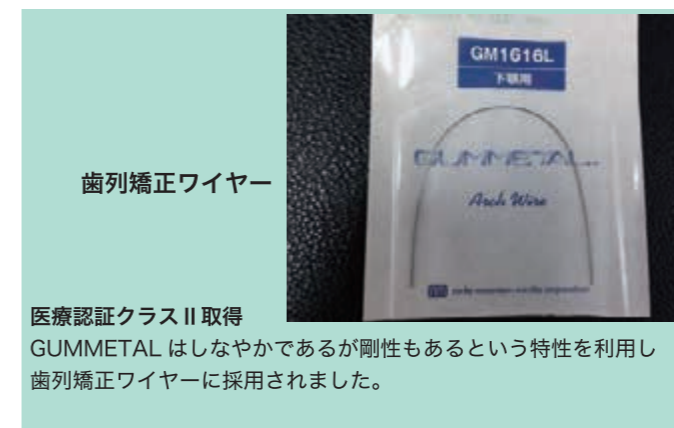

お問合せ先

担当者 酒井朋樹
Tel 0778-53-0810
Fax 0778-52-5085
Mail info@tic-fukui.jp

企業情報

構成企業 8社
設立 2008年
従業員数 160名(8社合計)

株オプトメイク福井、
南小林眼鏡工業所、株西村金属、
株ニッセイ、南服部製作所、
株美装ジャパン、南ビート、
南北陸ペンディング

精密金属加工

冷間鍛造加工技術

福井鋌螺株式会社



技術センター

〒919-0898 福井県あわら市山十楽 1-7
 TEL 0776-73-1000
 FAX 0776-73-0111
 HP <http://byora.co.jp/>

独自の冷間鍛造加工技術で医療機器製品を支えます。

冷間鍛造とは？

常温（室温）環境下で、金属に圧力を加えながら成形を行う加工法です。金属が持つ「塑性」を利用して成形を行うことから、「塑性加工」とも呼ばれています。

段付き中空形状の鍛造加工プロセス



特殊精密鍛造

軸径の25mmまでの特殊形状の精密鍛造技術



微小精密鍛造

軸径の2mm以下の特殊形状の精密鍛造技術



長尺特殊鍛造

長尺サイズ（長さ1800mmまで）の特殊鍛造技術



深絞り加工

丸材からでは加工困難な、薄肉・深穴形状の特殊鍛造技術



二次（複合）加工

転造、切削、曲げ、プレス、締結、樹脂成型までバリエーション豊富な二次加工技術



ファスニング

SPRやブラインドリベット、中空リベット等、リベット締結を中心とするファスニング技術

用途

ディスプレイ商品を中心とした、医療機器用金属部品。チタン材、マグネシウム材などの加工実績もあります。

特長

鍛造加工だけでなく、二次加工として切削、プレス、曲げ、組み立て、熱処理、表面処理など、部品としての完成品まで対応可能です。

従来品との違い

切削加工からの切り替えにより、材料ロスを下げ、生産速度を上げることでコスト合理化と、生産力アップに対応します。

我が社のセールスポイント

加工設備、治工具を自社にて設計、開発製造しています。従来の加工設備では対応不可能な、新規に企画されたカスタム品に対しても、加工設備の開発から対応可能です。ISO:13485, 製造許可証（一般区分）取得

医療機器部品使用例

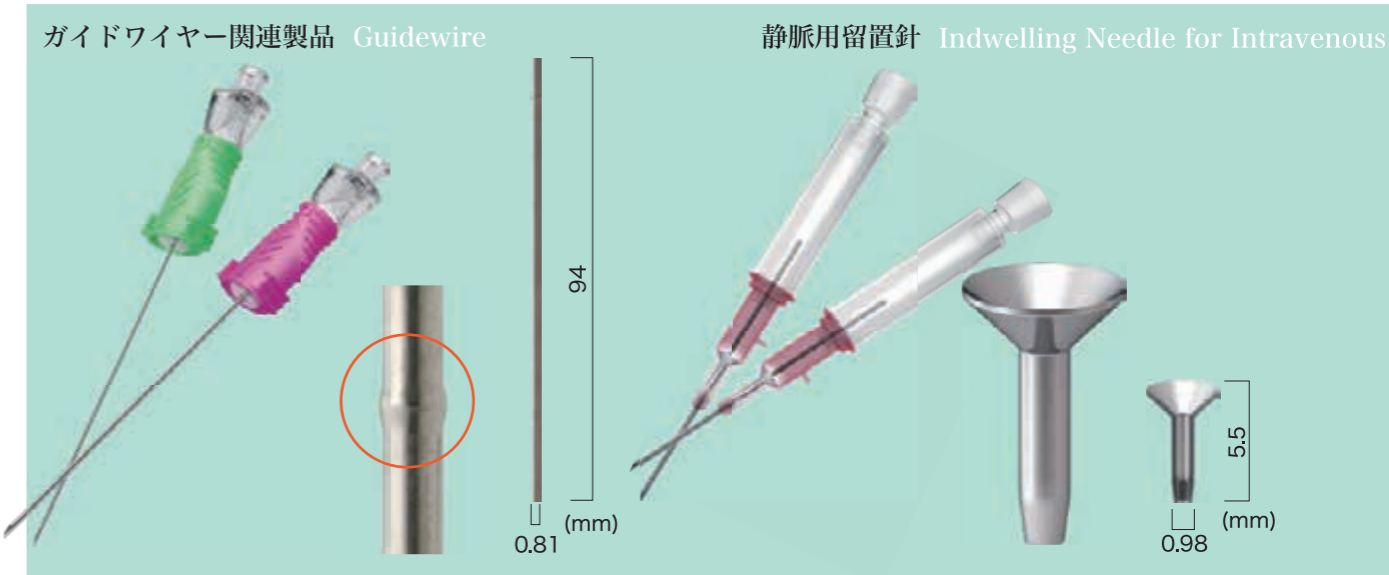

ガイドワイヤーの挿入器に使用される針部の部品となります。微小径、長尺のパイプ材からの難易度の高い加工となる製品です。

厚さ0.05mmの薄肉厚形状も、加工設備からの開発取組で冷間鍛造化を実現しました。

お問合せ先

担当部署 営業部
 担当者 西端豊幸
 Tel 0776-75-1115
 Fax 0776-75-1022
 Mail t-nishibata@byora.co.jp

企業情報

代表者 代表取締役社長 CEO 打本幸雄
 設立 1959年
 資本金 450百万円
 従業員数 576名
 売上高 10,494百万円（2016年12月期）

工作機械

金属光造形複合加工機 「LUMEX Avance-25」

株式会社松浦機械製作所

株式会社 松浦機械製作所
 〒910-8530 福井県福井市漆原町 1-1
 TEL 0776-56-8100
 FAX 0776-56-8150
 HP <http://www.matsuura.co.jp/>



本社・工場全景

ハイブリッド金属 3D プリンタのパイオニア 金属光造形 + 切削加工

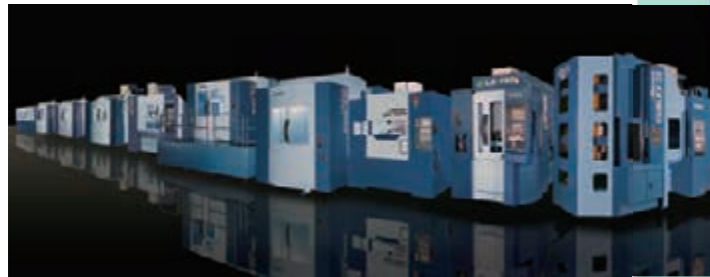

機械ラインアップ



LUMEX Avance-25

金属光造形複合加工のプロセス

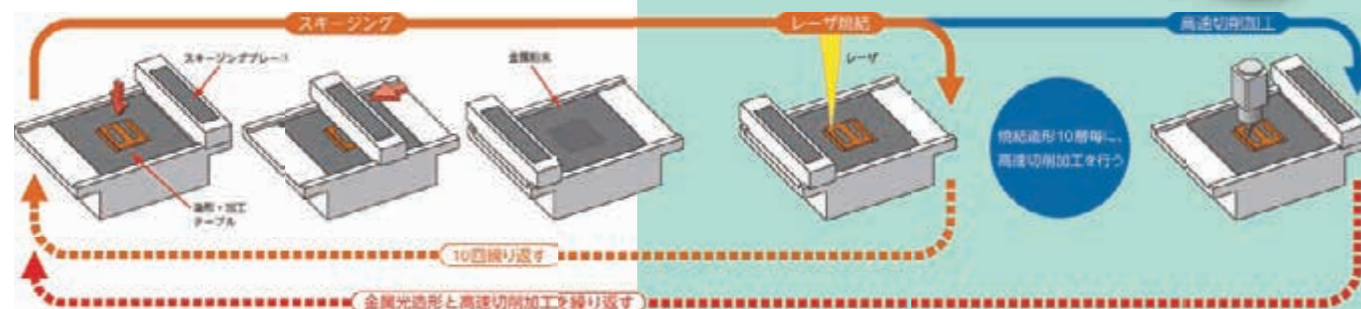

レーザー焼結イメージ



切削加工イメージ

用途

金型・オーダーメイド部品製作
 高性能金型（一体型、3D 水管、ガス抜き）の短納期製作
 カスタムメイド部品（試作・小ロット品）の短納期製作
 新しいモノづくり（単一化、軽量化、中空構造・3Dメッシュ等）の実現

特長

レーザによる金属光造形（3D 積層造形）技術と高速切削加工技術を融合させ、複雑な金型および部品製作をワンマシン・ワンプロセスで実現した世界初の機械。
 3D データを使ったデジタルエンジニアリングによる一気通貫のモノ作りにより、複雑な部品でも一体で製作が可能となります。

従来品との違い

金属粉末をレーザーで溶融し積層造形しながら、表面の高速切削加工も同時に行っていくことで、造形物の高精度化を実現できます。深リブ、3Dメッシュ、中空構造、自由曲面形状、任意の部位へのポーラス（多孔質）造形のつくり込みなど、従来工法では不可能な形状の製品もワンプロセスで造形が可能です。医療関係部品などカスタマイズが求められる製品づくりにも活用いただけます。

我が社のセールスポイント

マツウラは創業1935年以來の熱意と精神を継承し、モノづくりでオンリーワン技術に挑戦し続け、グローバルビジネスを展開してきたプロ集団です。マツウラ独自の開発・設計・製造による高品質のマシニングセンタは、航空機・宇宙業界、自動車・モータースポーツ業界、精密機器、通信、医療など、世界中のあらゆる産業分野で貢献しており、その高い信頼性と安定した品質、最新加工アプリケーション、アフターサービスなどが、お客様から高い評価を頂いております。

3D 構造一体造形製品

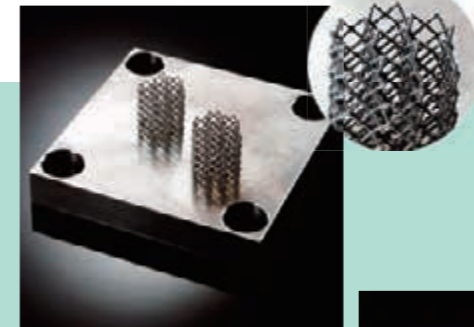

メッシュ構造
材料：マツウラチタン

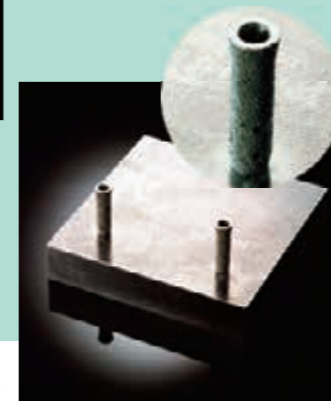

インプラント
材料：マツウラチタン 00

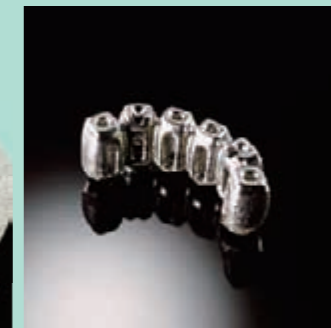

メタルフレーム
材料：マツウラチタン



人工骨 材料：マツウラチタン

お問合せ先

担当部署 営業本部
 担当者 黒川浩二
 Tel 0776-56-8105
 Fax 0776-56-8151
 Mail kkurokawa@matsuura.co.jp

企業情報

代表者 代表取締役社長 松浦勝俊
 設立 1935年
 資本金 90百万円
 従業員数 324名（2016年4月現在）
 売上高 15,330百万円（2015年度）

薬剤開発機器

Lab 用自動カプセル液剤充填 シール機「液填」

株式会社ノサカテック



〒910-0803 福井県福井市重立町 14-36
TEL 0776-52-0484
FAX 0776-52-0485
HP <http://www.nosakatec.co.jp>



**ハードカプセルに液剤を充填し、バンドシールで封印。
製薬、サプリメントの開発や生産に適しています。**



用途

ハードカプセルに液剤を充填でき、バンドシールで封印。乾燥まで一連の動作が可能な完全自動装置。
液剤と、錠剤や顆粒をカプセルに充填することも可能で、幅広い薬剤の開発ができます。

特長

ハードカプセルは7種類に対応。短時間でカプセルサイズを変更することが可能です。
液剤は低粘度(2cp/実績値)から高粘度(27000cp/実績値)まで対応しています。

従来品との違い

従来のハードカプセル液剤充填装置は充填機とバンドシール機の2台を必要としていました。「液填」は充填、バンドシール、乾燥まで一連の生産が可能になり、新薬の開発短縮につながります。

我が社のセールスポイント

産業用機械で積み上げてきた技術を生かし、製薬業界で使用する液剤充填機の開発に成功しました。
現在、海外の製薬会社や大学などに販売実績があり、専門の担当が対応いたします。

3件の特許を申請中



短時間でカプセルサイズを変更可能



お問合せ先

担当部署 エンジニアリング事業部
担当者 吉田祝之
Tel 0776-52-0484
Fax 0776-52-0485
Mail n-yoshida@nosakatec.co.jp

企業情報

代表者 代表取締役社長 野阪 浩
設立 1953年
資本金 30百万円
従業員数 15名
売上高 344百万円

分析関連製品

バイアル用セプタム

株式会社 SHINDO

株式会社 SHINDO

〒919-0614 福井県あわら市伊井11-1-1
TEL 0776-73-7111
FAX 0776-73-7128
HP <http://www.shindo.com/>



石塚工場・物流センター全景

**分析結果の信頼性に大きく影響するバイアルの品質。
接着剤を用いない接着方法で、不純物を極限まで低減しました。**

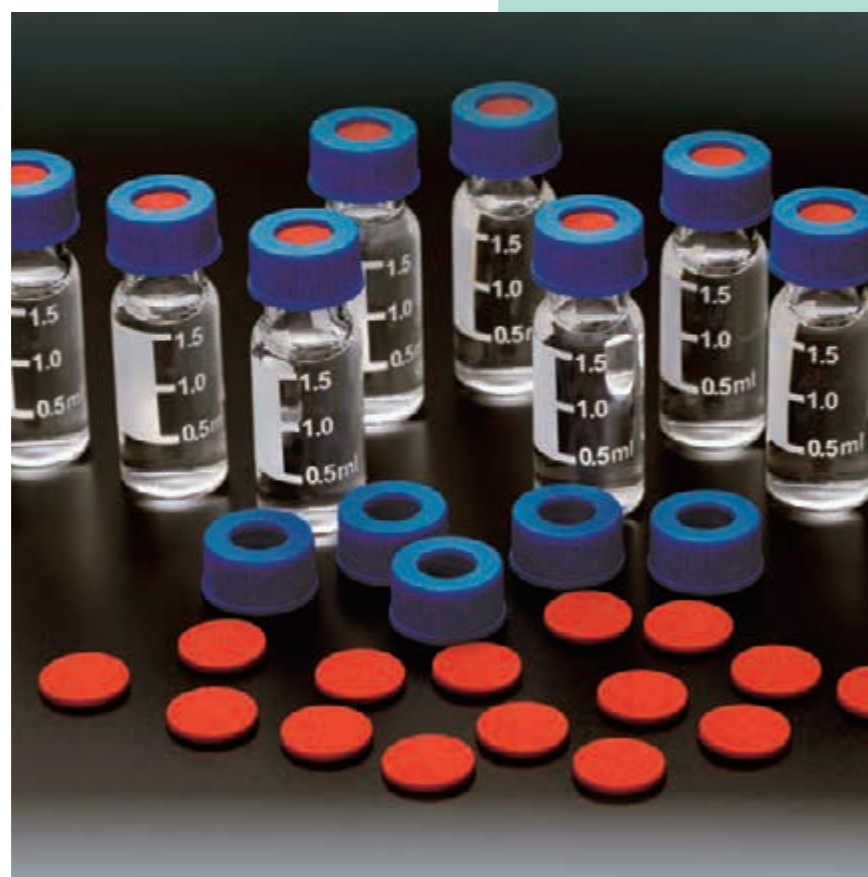

用途

オートサンプラーにセットする分析用容器、バイアルの内蓋。
試料の漏れを防ぐ一方で、シリンジ挿入が可能。

従来品との違い

接着剤を用いないことで、不純物を極限まで低減しました。
従来のバイアルは海外製であり、業界初の Made in Japan
セプタムとして、高品質なバイアルキットをご提案します。

特長

セプタム用にシリコン組成や構成を最適化設計。
シリコン中の不純物や、ニードルで刺したときのシリコン破
片の脱落リスクを低減し、高精度の分析をサポートします。

我が社のセールスポイント

当社は服飾副資材、産業資材、シリコンといった3つの分野を
柱に事業展開しています。これからも異なる3分野を融合し、
世界に類を見ない新しい商品開発に挑んでいきます。
2015年 「科学技術政策担当大臣賞」受賞
2016年 「第6回 日本でいちばん大切にしたい会社
審査委員会特別賞」受賞

試験機器での使用例



ニードルの刺し穴が解放しにくく、 コンタミネーションリスクを低減

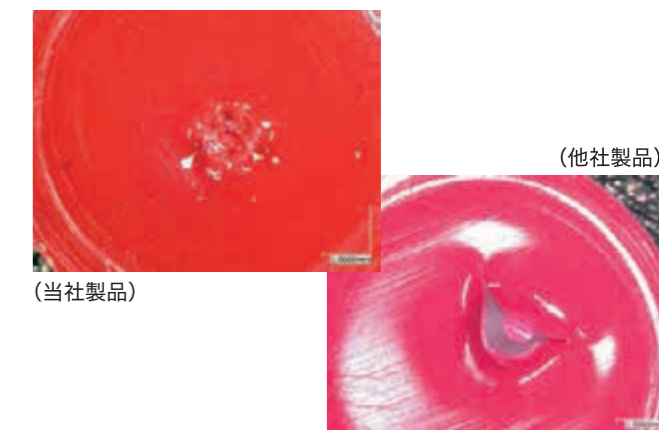

お問合せ先

担当部署 SCカンパニー
担当者 後藤彰一郎
Tel 0776-73-5111
Fax 0776-73-5010
Mail gotos@shindo.com

企業情報

代表者 代表取締役 新道忠志
設立 1970年
資本金 30百万円
従業員数 242名

高機能消臭素材

DEOEST (デオエスト)

セーレン株式会社

セーレン株式会社

〒918-8560 福井県福井市毛矢 1-10-1
TEL 0776-35-2111
FAX 0776-35-2114
HP <http://www.seiren.com/>



研究開発センター

におうなんて言わせない。

DEOEST COOL

[消臭]+[涼感・吸汗速乾]

機能イメージ

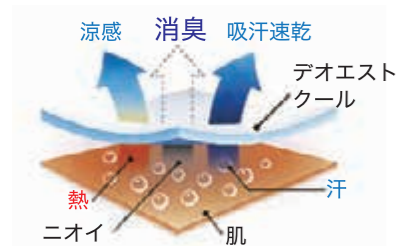

「デオエスト・クール」は消臭性能はそのままに、素早く熱を逃がす[涼感]機能と優れた[吸汗速乾]機能をプラスし爽やかな着心地を実現しました。

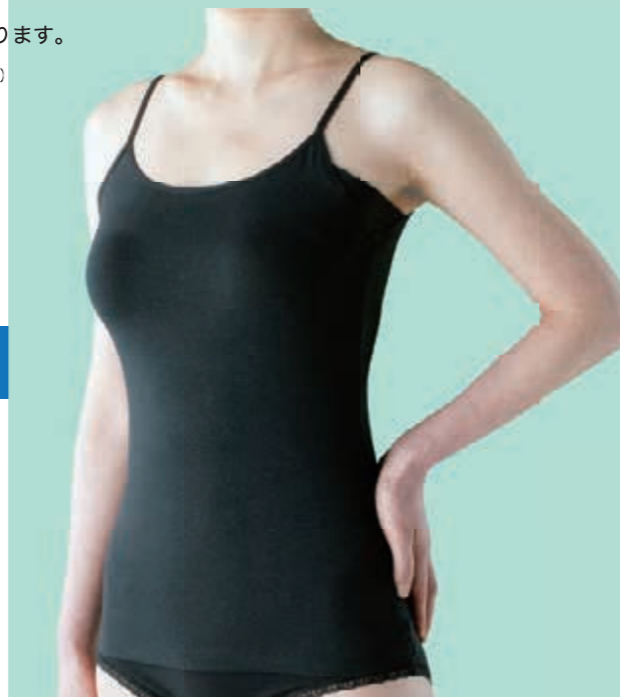

違いがわかる涼しさ

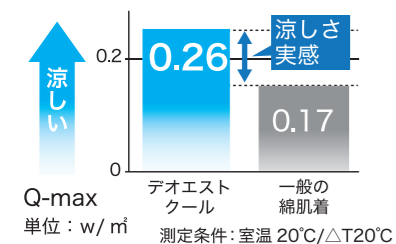

一般の綿肌着と比べQ-max(接触冷温感評価値)が53%優れています。この差が着用時の涼しさに繋がります。
(消臭アンダーシャツ、消臭ノースリーブの値)

数値は一定の条件における素材での測定値であり、保証値ではありません。また、あらゆる条件下での性能を保証するものではありません。

デオエスト・クールは高性能消臭に冷感・吸汗速乾機能をプラス

消臭のメカニズム

セーレンが開発した高性能消臭素材を使用しています。

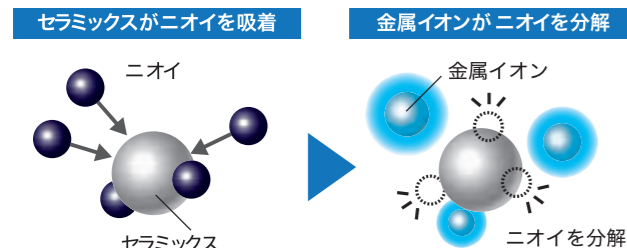

用途

肌着、ソックス、カーシート、寝具、ブラインド、カーテン、介護資材、IBS患者および人工肛門装着患者向けアクセサリ。

特長

消臭スピードの速さ、多種の臭いへの対応、洗濯耐久性の高さなど、消臭性能を実感いただけます。着用快適性を高めながら、消臭性を高める(臭いを漏らさない等)設計を実現しました。また、対象臭気別に消臭剤、その固着技術、素材、商品形状の最適設計が可能であるため、さまざまな用途に幅広く展開可能です。

30秒で消臭

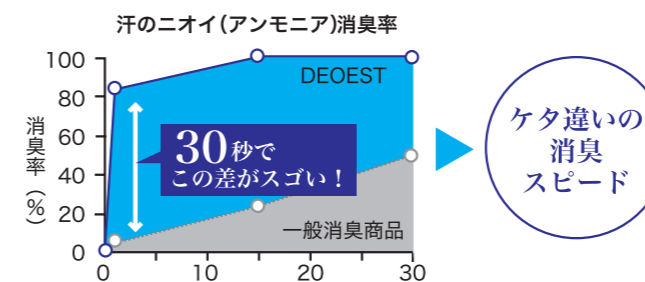

ケタ違いの消臭スピード

いろんなニオイに効果

各ニオイ成分に対する消臭率	
加齢臭	ノネナール 89%
汗・ワキ・足のニオイ	アンモニア 98%
	酢酸 95%
オナラ・排泄のニオイ	イソ吉草酸 99%
	インドール 99%
	硫化水素 97%

幅広いニオイを徹底カット

消臭の感じ方には個人差があります。数値は一定の条件における素材での測定値であり、保証値ではありません。また、あらゆる条件下での性能を保証するものではありません。

お問合せ先

担当部署 研究開発センター
担当者 不破順清
Tel 0776-50-7004
Fax 0776-50-7008
Mail n.fuwa@seiren.co.jp

従来品との違い

従来品と比較して、高機能セラミックスと金属イオンからなる複合消臭剤によって、あらゆる臭いを瞬間的に消臭する性能を備えました。また、新開発の強力な固着技術によって、素材を選ばない優れた洗濯耐久性を両立させました。

我が社のセールスポイント

「21世紀に向けた企業革新」を最重要施策として位置づけ、株主・顧客・社員・地域社会の四者それぞれに満足いただける「21世紀のグッドカンパニー」の実現に向けて、企業構造の革新と企業体質の向上に積極的に取り組んでおります。

100回の洗濯に耐える

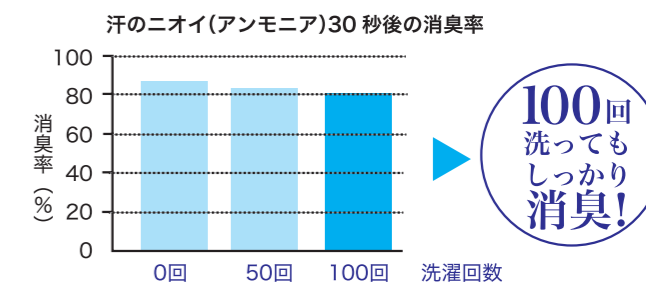

100回洗ってもしっかり消臭!

強力な抗菌機能



企業情報

代表者 代表取締役会長 / 最高経営責任者 川田達男
設立 1889年
資本金 17,520百万円
従業員数 5,977名(連結 2017年3月末)
売上高 107,211百万円(連結 平成28年3月期)

機能性天然素材

天然シルクたんぱく質 「セリシン」

セーレン株式会社

セーレン株式会社

〒918-8560 福井県福井市毛矢 1-10-1
 TEL 0776-35-2111
 FAX 0776-35-2114
 HP <http://www.seiren.com/>
 ピュアセリシン研究室 (研究結果まとめ)
 HP <http://www.puresericin.com>



本社ビル

神様からの贈物「セリシン」の可能性

繭から生まれた天然タンパク質「セリシン」。
 繭を様々な外敵刺激から守ってきた効果を医療医薬分野に応用。



作業員の手はきれい

蚕が創り出す繭糸を洗って、絹を精練する職人さんの手が、水仕事にもかかわらず冬でもすべすべなのは、何故？
 そんな疑問から誕生したのが、「ピュアセリシン」です。
 繭に含まれるセリシンを精製・高純度化した、天然のタンパク質なのでお肌との相性もよく優しくなじみます。

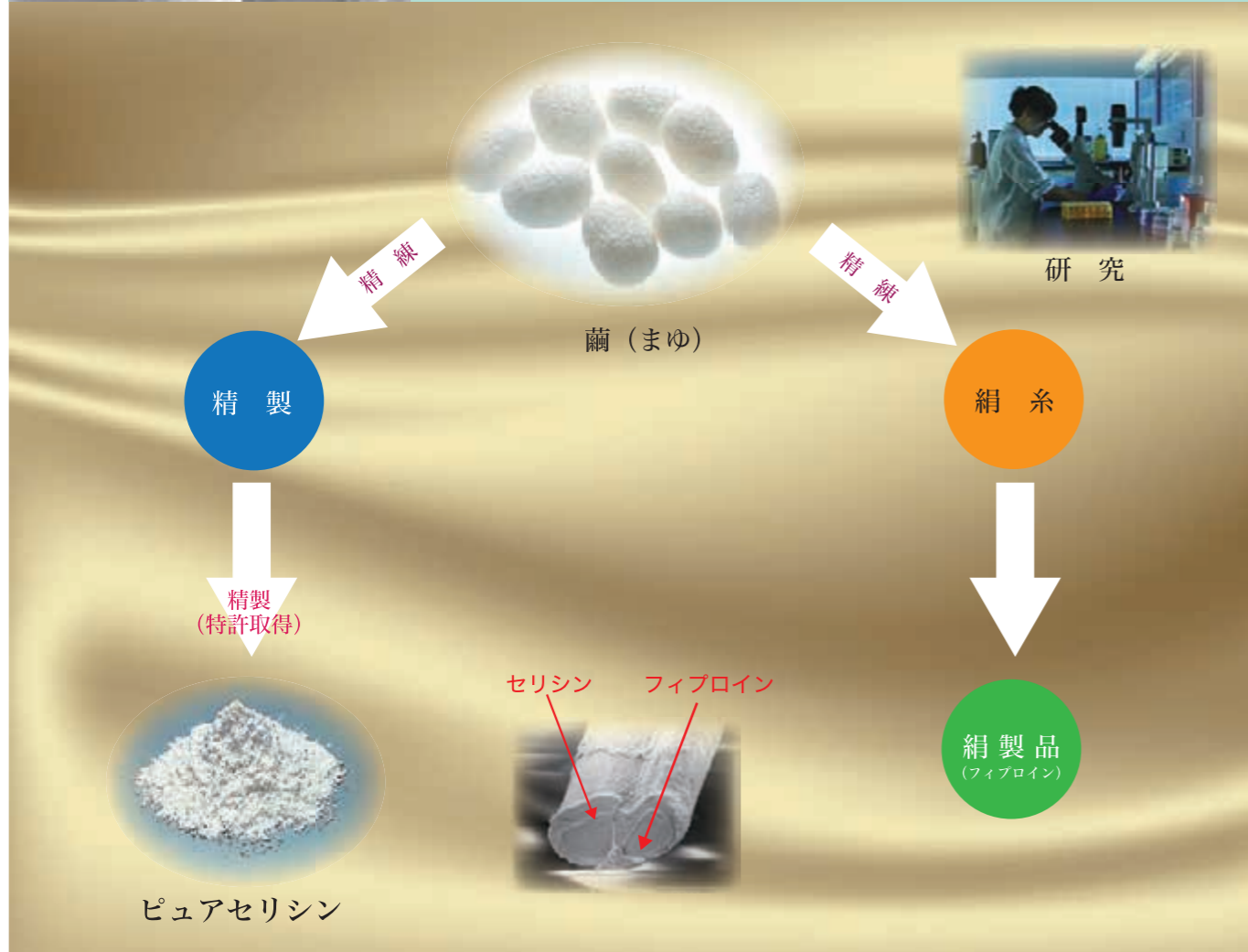

用途

- 肌に優しい快適素材
- 化粧品
- サプリメント
- 細胞凍結保存液
- 細胞培養培地への添加剤

特長

「セリシン」は、保湿性・吸湿性に優れ、美白機能・抗酸化機能・がん抑制機能・細胞増殖機能・酵素安定化機能など、様々な機能があり、医療医薬分野へ幅広く展開できます。

従来品との違い

セリシンは、絹になるフィブロインを取り囲むタンパク質です。古来、中国には、繭を煎じて薬として飲む習慣があり、糖尿病の治療に用いていたと言われていました。創業当時から絹を取り扱ってきたセーレンは、絹に携わっている人たちがなぜか若々しく、健康で、きれいなことに着目。研究の結果、セリシンが大きく関与していることを突き止めました。

我が社のセールスポイント

社会の発展に貢献し、かけがえのない地球環境を守ること。それは、私たちに課せられた責任であり、義務でもあります。セーレンは、「人と地球に優しい企業」を目指し、豊かで住み良い地球と社会づくりのため、グループ全体として社会・環境活動に積極的に取組み、未来のためにできることを実践しています。

抗酸化作用

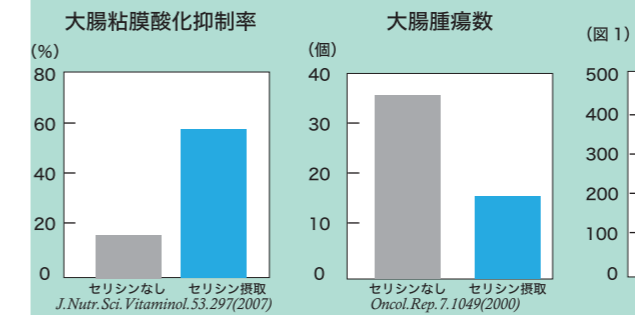

強い抗酸化作用があることが解明され、大腸がんや皮膚がんの抑制効果が発見されました。抗酸化作用により、細胞の老化を抑制し、いつまでも若々しく元気な身体を保つ効果が期待されます。

アディポネクチン増加促進作用

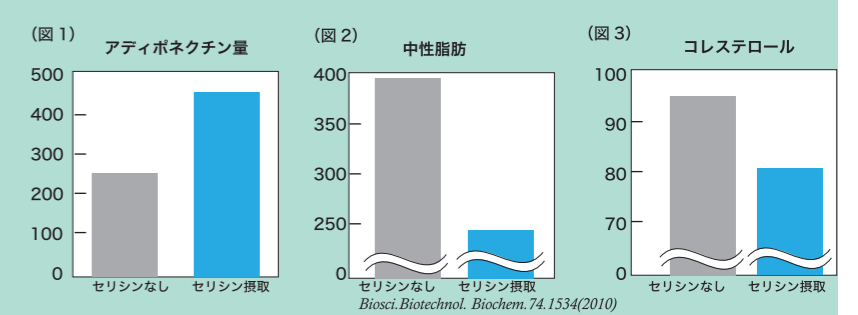

アディポネクチンは健康維持に重要な善玉ホルモンですが、加齢や内臓脂肪の増加に伴い、分泌されにくくなるといわれています。セリシンを摂取することで、アディポネクチンの濃度が増加し(図1)、中性脂肪の低下(図2)やコレステロールの低下(図3)が確認されました。

細胞活性・保護作用

「セリシン」の細胞を安定化させる効果を活かし、作業員の技能によらず安定的にiPS細胞を保存できる凍結保存液の開発に成功しました。(福井大学との共同研究)

[iPS細胞の保存]



従来技術と比較し、非常に良好な生存率!

お問合せ先

担当部署 研究開発センター
 担当者 佐々木真宏
 Tel 0776-50-7001
 Fax 0776-50-7007
 Mail masahiro.sasaki@seiren.com

企業情報

代表者 代表取締役会長 / 最高経営責任者 川田達男
 設立 1889年
 資本金 17,520百万円
 従業員数 5,977名 (連結 2017年3月末)
 売上高 107,211百万円 (連結 2017年3月期)

植物工場関連技術

水耕栽培による葉菜 低カリウム葉菜

タイヨー電子株式会社



〒916-0061 福井県鯖江市平井町 20-3
 TEL 0778-62-4545
 FAX 0778-62-4566
 HP <http://taiyo-elc.com>



食べる時は楽しく！笑顔な食卓！

透析患者の皆様の食生活改善に大きく貢献します。



クリーンルーム内の清潔な環境のもとで育てています。

防塵服 消毒 エアシャワー クリーンルームで袋詰め

用途

水耕栽培による葉菜
低カリウム葉菜

特長

クリーンルームを利用した「完全制御型植物工場」内で水耕栽培による、葉菜を生産・販売しています。
 クラス7のクリーンルーム内で栽培し、外部環境と隔離することで、虫が付かず、無農薬で栽培しています。

従来品との違い

独自の栽培技術により、従来野菜より75%以上カリウム含有量を抑えた、低カリウム野菜の栽培が可能となりました。
 毎日の生活でカリウムに気を使い、野菜を我慢されていた方の食生活をサポートいたします。
 もちろんご家族全員でお召し上がりいただけます。

我が社のセールスポイント

ストレス社会への取り組みとして医療機器開発に力を入れており、日々癒しの力を皆さまにお届け出来るよう、研究・開発を行っています。



お問合せ先

担当部署 技術部
 担当者 五十嵐善廣
 Tel 0778-52-5055
 Fax 0778-52-6363
 Mail yoshi-igarashi@taiyo-elc.com

企業情報

代表者 代表取締役 奥森 勲
 設立 1976年
 資本金 34百万円
 従業員数 740名
 売上高 3,100百万円



あ	永平寺サイジング株式会社	……13
	株式会社エリカ オプチカル	……11
か	株式会社管理工学研究所	……25
	清川メッキ工業株式会社	……37
さ	サカセ化学工業株式会社	……15 17
	株式会社下村漆器店	……19
	株式会社シャルマン	……1 3 5
	株式会社 SHINDO	……47
	セーレン株式会社	……49 51
た	タイヨー電子株式会社	……7 53
	チタンクリエーター福井	……39
な	日華化学株式会社	……23
	株式会社ノサカテック	……45
は	福井鋸螺株式会社	……41
	株式会社北陸濾化	……35
	株式会社ホソダ SHC	……33
ま	株式会社松浦機械製作所	……43
	株式会社メディカルジャパン	……27 29
	株式会社メディティア医療デザイン研究所	……21 31
や	安永コンピュータシステム株式会社	……9

この冊子に掲載した企業は、平成 29 年 6 月に公募し、応募のあった企業です。今回、20 社・団体を取り上げましたが、大手ユーザー企業との取引の関係から、積極的な PR が難しい企業も県内にはまだまだたくさんあります。

ふくいメディカルカタログ FUKUI MEDICAL CATALOGUE

発行日：平成 29 年 10 月

編集・発行 福井県産業労働部新産業創出課

〒910-8580 福井市大手 3 丁目 17-1

TEL.0776-20-0637 FAX.0776-20-0678

E-mail:sinsangyo@pref.fukui.lg.jp

URL: <http://www.pref.fukui.lg.jp/doc/sinsan/medicalcatalogue/h29.html>



健康長寿な福井です。

