

令和4年4月28日

福井県議会議長様

長田 光広

政務活動費収支報告書(会派・議員)

福井県政務活動費の交付に関する条例第9条第7項の規定により、下記のとおり令和03年度の政務活動費の収支を報告します。

記

1 収 入

項 目	収 入 額 (円)	備 考
政 務 活 動 費	3,600,000 /	
利 息 収 入	6 /	
自 己 負 担 金		
合 計	3,600,006 /	

2 支 出

項 目	支 出 額 (円)	備 考
調 査 研 究 費	208,388 /	
研 修 費		
広 聴 広 報 費		
要請陳情・県民相談等活動費		
会 議 費		
資 料 作 成 費		
資 料 購 入 費	200,485 /	
事 務 所 費	438,257 /	
事 務 費	477,721 /	
人 件 費	2,069,200 /	
合 計	3,394,051 /	

3 残 金 205,955 円 /

政務活動費集計表(会派・議員)

(単位:円)

使途項目	収入 支出	収入、支払科目													収入額	総計		
		旅費	会議費 負担金	食糧費	謝金等 報償費	使用料	委託料	消耗品費	備品費	印刷 製本費	通信 運搬費	燃料・ 光熱水費	修繕料	広告料			人件費	その他
政務活動費	収入																3,600,000	3,600,000
利息収入	収入																6	6
収入合計																	3,600,006	3,600,006
調査研究費	支出	208,388																208,388
資料購入費	支出										200,485							200,485
事務所費	支出					300,000												438,257
事務費	支出					384,267					24,502			68,952				477,721
人件費	支出															2,069,200		2,069,200
支出合計		208,388	0	0	0	684,267	0	0	0	0	224,987	0	0	68,952	10,000	0	2,069,200	3,394,051
総合計		208,388	0	0	0	684,267	0	0	0	0	224,987	0	0	68,952	10,000	0	2,069,200	205,955

令和 3 年度分

支 払 証 明 書

会派名または議員名 長田 光広

様式第14号(第7条関係)

支 払 証 明 書

整理番号	支払年月日	使項目	支出科目	使 途 内 容	費用内容	政務活動費充当額 (支払額)	摘 要
24-1 /	令和3年4月20日	調査研究費	旅費	石盛小水力発電所竣工式出席	交通費	148 円	距離： 4.02 km 按分率： 摘要：自宅⇄石盛小水力発電所
53-1 /	令和3年5月17日	調査研究費	旅費	衆議院議員 鈴木けいすけ議員事務所訪問	交通費	18,907 円	距離： 511.05 km 按分率： 摘要：自宅→東京衆議院議員会館
53-6 /	令和3年5月18日	調査研究費	旅費	衆議院議員 鈴木けいすけ議員事務所訪問	交通費	18,907 円	距離： 511.05 km 按分率： 摘要：東京衆議院議員会館→自宅
59-1 /	令和3年9月21日	調査研究費	旅費	原子力施設警備隊長訪問	交通費	6,956 円	距離： 188.32 km 按分率： 摘要：自宅⇄福井県警察 運転免許課 嶺南分室
60-1 /	令和4年3月13日	調査研究費	旅費	ヘリコプターの着陸帯の候補地調査	交通費	2,997 円	距離： 81.18 km 按分率： 摘要：自宅⇄スキーリゾート 勝山
58-1 /	令和4年3月22日	調査研究費	旅費	小松空港国際化推進石川県議会議員連盟・福井県議会小松空港国際化推進議員連盟	交通費	3,959 円	距離： 107.78 km 按分率： 摘要：自宅⇄ホテルピレナリオ KOMATSU セントレ

(注1) 旅費の場合、「摘要」欄に「目的地」および「移動距離(km)」を記載すること。

(注2) 按分により支出を行った場合、「摘要」欄に「按分率」を記載すること。

(注3) 政務活動費充当額と異なる場合、「支払額」を記載する。

上記のとおり相違ないことを証明します。

提出者 長田 光広

令和 3 年度

領 収 書 等 添 付 票

会派名または議員名 長田 光広

領 収 書 等 添 付 票

整理番号	12-1	支払年月日	令和3年 4月 1日 (令和3年3月28日)						
使 途 項 目	事務所費	支 出 科 目	使用料						
使 途 内 容	事務所賃貸料								
費 用 内 容	事務所賃借料	摘 要	4月分						
政 務 活 動 費 充 当 額 (支 払 額)	25,000 円	按 分 率:	1/2						
	(50,000 円)	充 当 根 拠: 他 の 活 動 と の 按 分							
領収書その他の収支報告書の内容を証する書類									
<div style="display: flex; justify-content: space-between; align-items: center;"> <div style="text-align: center;"> <p>領 収 証</p> <p style="font-size: 1.2em;">長田 議員事務所様</p> <p style="font-size: 1.5em; font-weight: bold;">★750,000-</p> <p>但 2021. 4月分 家賃</p> <p>上記正に領収いたしました</p> </div> <div style="text-align: right;"> <p>No. _____</p> <p style="font-size: 1.2em;">2021 年 3 月 28 日</p> </div> </div> <div style="margin-top: 20px;"> <table style="width: 100%; border-collapse: collapse;"> <tr> <td style="width: 30%; border-bottom: 1px solid black;">内 訳</td> <td style="width: 70%;"></td> </tr> <tr> <td style="border-bottom: 1px solid black;">税抜金額</td> <td></td> </tr> <tr> <td style="border-bottom: 1px solid black;">消費税額等(%)</td> <td></td> </tr> </table> </div>				内 訳		税抜金額		消費税額等(%)	
内 訳									
税抜金額									
消費税額等(%)									



建物賃貸借契約書

契約締結日 平成 年 月 日

取引期日 平成 年 月 日

事務所

(賃貸人)

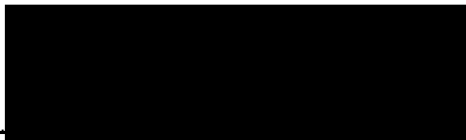

(賃借人)

長田光店



社団法人 福井県宅地建物取引業協会 謹製

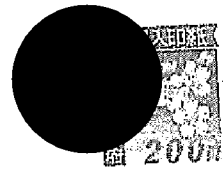

事業用賃貸借契約書(事務所)

貸主 [REDACTED] (以下「甲」という。)と借主 長田光彦 (以下「乙」という。)は、この契約書により頭書に表示する不動産に関する賃貸借契約を締結した。

裏書(1) 目的物件の表示

建 物	名 称	事務所		
	所 在 地	(住居表示)	福井市下森田本町3の4番地	
		(登記簿)		
	構 造	木造・鉄骨造・鉄筋コンクリート造・鉄骨鉄筋コンクリート造・ <u>軽量鉄骨造</u> ・その他()/ 瓦葺・スレート葺・亜鉛メッキ銅板葺・セメント瓦葺・陸屋根・その他()/ (2)階建/全()戸		
種 類	事務所	新築年月	昭和59年	
面 積	81.14㎡			
附属施設				

裏書(2) 事業内容(具体的に記載すること)

<div style="background-color: black; width: 100px; height: 30px; margin: 0 auto;"></div>	議員事務所
--	-------

裏書(3) 契約期間

平成29年10月1日 から 平成31年9月30日まで (2年間)	
目的物件の引渡し時期	平成29年10月1日

裏書(4) 賃料等

賃料	月額 50,000円	管理・共益費	月額 — 円	家財保険料	別途 円		
敷金	100,000円 (賃料2ヶ月)	敷引	50,000円 (賃料1ヶ月)	附属施設料	月額 — 円		
保証金	— 円	償却					
その他の条件							
貸与する鍵	鍵No.						
	本数	本	本	本	本		
賃料等の支払時期		翌月分を毎月 日まで					
賃料等の 支払 方法	<input checked="" type="checkbox"/> 振込						
	<input type="checkbox"/> 持参					持参先	
	<input type="checkbox"/> 口座引落					委託会社名	

頭書(5) 借主緊急連絡先

緊急連絡先 (担当者)	(氏名)	
	(自宅)TEL	
	(勤務先)TEL	(会社名・部署名)
	(携帯)TEL	

頭書(6) 貸主及び管理者

貸主	氏名	
	住所	

管理者	商号又は名称	
所在地	TEL	
賃貸住宅管理業者登録制度登録番号	国土交通大臣()第 号	
(一社)全国賃貸不動産管理業協会会員番号	※(一社)全国賃貸不動産管理業協会の会員である場合に記載	
管理担当者	氏名	(賃貸不動産経営管理士:登録番号)
		※賃貸不動産経営管理士の登録を受けている場合に記載

※貸主と建物の所有者が異なる場合は、次の欄も記載すること。

所有者	氏名	
	住所	

頭書(7) 乙の債務の担保

担保の方法 (本契約で採用するものにチェックし、その右欄に所定の事項を記載する)	<input type="checkbox"/> 連帯保証人	氏名	
		住所	
	<input type="checkbox"/> 家賃債務保証会社の提供する保証	家賃債務保証会社名	
		主たる事務所の所在地	

頭書(8) 更新に関する事項

--

頭書(9) 特約事項

<p>1. 冷暖房等使用可能な設備は使用可とする。使用不可の場合は借主で補修することとする。</p> <p>以下余白</p>
--

本契約の締結を証するため、本契約書を3通作成し、貸主、借主、連帯保証人が記名押印の上、各自1通を保有する。

年 月 日

貸主	氏名	[Redacted]	TEL	[Redacted]
	住所	[Redacted]		
借主	氏名	長田 光広	TEL	[Redacted]
	住所	福井市 下森町 [Redacted]		
連帯保証人	氏名	[Redacted]	TEL	[Redacted]
	住所	[Redacted]		

A		B	
主たる事務所 所在地・TEL 番号又は名称 代表者の氏名	福井市八重巻中町22-14 0776-56-3181	主たる事務所 所在地・TEL	
	株式会社 大邦地所	商号又は名称	
	大崎 邦司	代表者の氏名	㊟
免許証番号	福井県知事(7)第971号	免許証番号	大臣()第 号 知事
免許年月日	平成25年12月2日	免許年月日	平成 年 月 日
氏名	大崎 邦司	氏名	㊟
登録番号	[Redacted]	登録番号	() 第 号
業務に従事する 事務所名 事務所所在地 TEL	株式会社 大邦地所 福井市八重巻中町22-14 0776-56-3181	業務に従事する 事務所名 事務所所在地 TEL	

㊟は実印

本契約書は、宅地建物取引業法第37条に定められている書面を兼ねています。

契約条項

(契約の締結)

第1条 貸主(以下「甲」という。)及び借主(以下「乙」という。)は、頭書(1)に記載する目的物件(以下「本物件」という。)について、頭書(2)の事業に供することを目的とする賃貸借契約(以下「本契約」という。)を以下のとおり締結した。

(契約期間)

第2条 契約期間及び本物件の引渡し時期は、頭書(3)記載のとおりとする。
2 甲及び乙は、頭書(8)の記載に従い、協議の上、本契約を更新することができる。

(賃料)

第3条 乙は、頭書(4)の記載に従い、賃料を甲に支払わなければならない。
2 甲及び乙は、次の各号のいずれかに該当する場合には協議の上、賃料を改定することができる。
一 土地又は建物に対する租税その他の負担の増減により、賃料が不相当となった場合
二 土地又は建物の価格の上昇又は低下その他の経済事情の変動により、賃料が不相当となった場合
三 近傍類似の建物の賃料の変動が生じ、賃料が不相当となった場合
3 1ヶ月に満たない期間の賃料は、1ヶ月を30日として日割り計算した額とする。

(共益費)

第4条 乙は、階段、廊下等の共用部分の維持管理に必要な光熱費、上下水道使用料、清掃費等(以下「維持管理費」という。)に充てるため、共益費を頭書(4)の記載に従い甲に支払うものとする。
2 甲及び乙は、維持管理費の増減により共益費が不相当となったときは、協議の上、共益費を改定することができる。
3 1ヶ月に満たない期間の共益費は、1ヶ月を30日として日割り計算した額とする。

(負担の帰属)

第5条 甲は、本物件に係る公租公課を負担するものとする。
2 乙は、電気・ガス・水道・その他専用設備に係る使用料金を負担するものとする。

(敷金)

第6条(A) 乙は、本契約から生じる債務の担保として、頭書(4)に記載する敷金を甲に預け入れるものとする。
2 乙は、本物件を明け渡すまでの間、敷金をもって賃料、共益費その他の債務と抵当をすることができない。
3 甲は、本物件の明渡しがあったときは、遅滞なく、賃料の滞納その他の本契約から生じるこの債務の不履行が存在する場合には当該債務の額を差し引いたその残額を、無利息で、乙に返還しなければならない。
4 前項の規定により乙の債務額を差し引くときは、甲は、敷金の返還とあわせて債務の額の内訳を提示しなければならない。

(保証金)

第6条(B) 乙は、本契約から生じる債務の担保として、頭書(4)に記載する保証金を甲に預け入れるものとする。
2 乙は、本物件を明け渡すまでの間、保証金をもって賃料、共益費その他の債務と抵当をすることができない。
3 甲はこの契約の解除又は終了により、乙が当該賃貸借物件についてこの契約に定める専ら乙の債務を完全に履行したことを甲が認めた場合には、遅滞なく第1項の保証金より償却費として解放時賃料の1ヶ月分相当額を差し引き、返還するものとする。
4 甲は、本物件の明渡しがあったときは、遅滞なく、賃料の滞納その他の本契約から生じるこの債務の不履行が存在する場合には当該債務の額を差し引いたその残額を、無利息で、乙に返還しなければならない。
5 前項の規定により乙の債務額を差し引くときは、甲は、保証金の返還とあわせて債務の額の内訳を提示しな

ればならない。

(反社会的勢力ではないことの確約)

第7条 甲及び乙は、それぞれ相手方に対し、次の各号に定める事項を確約する。

- 一 自らが、暴力団員による不当な行為の防止等に関する法律(平成3年法律第77号)第2条第二号に規定する暴力団、暴力団関係企業、総会屋若しくはこれらに準ずる者又はその構成員(以下総称して「反社会的勢力」という。)ではないこと
- 二 甲又は乙が法人の場合、自らの役員(業務を執行する社員、取締役、執行役又はこれらに準ずる者をいう。)が反社会的勢力ではないこと
- 三 反社会的勢力に自己の名義を利用させ、この契約を締結するものではないこと
- 四 自ら又は第三者を利用して、次の行為をしないこと
 - ア 相手方に対する脅迫的な言動又は暴力を用いる行為
 - イ 偽計又は威力を用いて相手方の業務を妨害し、又は信用を毀損する行為

(禁止又は制限される行為)

第8条 乙は、甲の書面による承諾を得ることなく、本物件の全部又は一部につき、賃借権を譲渡し、又は担保の用に供してはならない。

- 2 乙は、甲の書面による承諾を得ることなく、本物件の増築、改築、移転、改造若しくは模様替又は本物件の敷地内における工作物の設置を行ってはならない。
- 3 乙は甲の書面による承諾を得ることなく頭書(2)の事業内容を変更してはならない。
- 4 前3項の場合で甲の承諾を得るときは、乙は、賃料のヶ月分に相当する承諾料を支払うものとする。
- 5 乙は、本物件の全部又は一部につき、転貸に供してはならない。
- 6 乙は敷金又は保証金の返還請求権を第三者に譲渡し、又はこれを担保の用に供してはならない。
- 7 乙は、本物件の使用に当たり、次の各号に掲げる行為を行ってはならない。
 - 一 銃砲、刀剣類又は爆発性、発火性を有する危険な物品等を製造又は保管すること
 - 二 大型の金庫、書庫その他の重量の大きな物品等を搬入し又は備え付けること
 - 三 騒音等の迷惑行為を行うこと
 - 四 第1項の規定にかかわらず、本物件の全部又は一部につき、反社会的勢力に賃借権を譲渡し、又は担保の用に供すること
 - 五 本物件を反社会的勢力の事務所その他の活動の拠点に供すること
 - 六 本物件又は本物件の周辺において、著しく粗野若しくは乱暴な言動を行い、又は威勢を示すことにより、付近の住民又は通行人に不安を覚えさせること
 - 七 本物件に反社会的勢力を居住させ、又は反復継続して反社会的勢力を出入りさせること
- 8 乙は、本物件又は建物の共用部分の使用に当たり、甲の書面による承諾を得ることなく、次の各号に掲げる行為を行ってはならない。
 - 一 階段・廊下等共用部分への物品の設置
 - 二 階段・廊下等共用部分への看板・ポスター等の広告物の掲示

(乙の管理義務)

第9条 乙は、本物件を善良なる管理者の注意をもって使用する義務を負う。

- 2 乙は、特に本物件の火災発生防止に留意するものとする。
- 3 乙は、管理規約使用細則等を遵守するとともに、甲が本物件の管理上必要な事項を乙に通知した場合その事項を遵守しなければならない。
- 4 契約締結と同時に甲は、乙に対し入居に必要な本物件の鍵を貸与する。乙は、これらの鍵を善良なる管理者の注意をもって保管かつ使用しなければならない。万一紛失又は破損したときは、乙は、直ちに甲に連絡の上、甲が新たに設置した鍵の交付を受けるものとする。ただし、新たな鍵の設置費用は乙の負担とする。
- 5 乙は、鍵の追加設置、交換、複製を甲の承諾なく行ってはならない。

(契約期間中の修繕)

- 第10条 甲は、第3項の場合を除き、乙が本物件を使用するために必要な修繕を行わなければならない。ただし、この故意又は過失により必要となった修繕に要する費用は、乙が負担しなければならない。
- 2 前項の規定に基づき甲が修繕を行う場合は、甲は、あらかじめ、その旨を乙に通知しなければならない。この場合において、乙は、正当な理由がある場合を除き、当該修繕の実施を拒否することができない。
 - 3 乙は、次の各号に掲げる修繕を行わなければならない。
 - 一 電球、蛍光灯、ヒューズの取替え
 - 二 その他費用が軽微な修繕
 - 4 本物件内に破損箇所が生じたとき、乙は、甲に速やかに届け出て確認を得るものとし、その届出が遅れて甲に損害が生じたときは、乙はこれを賠償する。

(契約の解除)

- 第11条 甲は、乙が次の各号に該当した場合において、甲が相当の期間を定めて当該義務の履行を催告したにもかかわらず、その期間内に当該義務が履行されないときは本契約を解除することができる。
- 一 乙が賃料又は共益費の支払いを2ヶ月以上怠ったとき
 - 二 乙の故意又は過失により必要となった修繕に要する費用の負担を怠ったとき
- 2 甲は、乙が第一号から第四号に掲げる義務に違反した場合において、当該義務違反により本契約を継続することが困難であると認められるに至ったときは、本契約を解除することができる。乙に第五号から第九号に掲げる事情が生じた場合も同様とする。
 - 一 本物件を頭書(2)記載の事業以外の用に供したとき
 - 二 第8条(第7項第五号から第七号を除く)又は第9条の規定に違反したとき
 - 三 入居時に、乙又は連帯保証人について告げた事実的重大な虚偽があったことが判明したとき
 - 四 その他乙が本契約の各条項に違反したとき
 - 五 銀行取引の停止
 - 六 破産手続きの開始
 - 七 民事再生手続きの開始
 - 八 会社更生手続きの開始
 - 九 特別精算手続きの開始
 - 3 甲又は乙の一方について、次のいずれかに該当した場合には、その相手方は、何らの催告も要せずして、本契約を解除することができる。
 - 一 第7条の確約に反する事実が判明したとき
 - 二 契約締結後に自ら又は役員が反社会的勢力に該当したとき
 - 4 甲は、乙が第8条第7項第五号から第七号に掲げる行為を行った場合は、何らの催告も要せずして、本契約を解除することができる。

(乙からの解約)

- 第12条 乙は、甲に対して3ヶ月前に解約の申入れを行うことにより、本契約を終了することができる。
- 2 前項の規定にかかわらず、乙は解約申入れの日から3ヶ月分の賃料(本契約の解約後の賃料相当額を含む。)を甲に支払うことにより、解約申入れの日から起算して3ヶ月を経過する日までの間、随時に本契約を終了することができる。

(明渡し及び明渡し時の修繕)

- 第13条 乙は、明渡し日を10日前までに甲に通知の上、本契約が終了する日までに本物件を明け渡さなければならない。
- 2 乙は、第11条の規定に基づき本契約が解除された場合にあつては、直ちに本物件を明け渡さなければならない。
 - 3 乙は、明渡しの際、貸与を受けた本物件の鍵(複製した鍵があれば複製全部を含む。)を甲に返還しなければならない。

らない。

- 4 本契約終了時に本物件内に残置された乙の所有物があり、本物件を維持管理するために緊急やむを得ない事情があるときは、乙がその時点でこれを放棄したものとみなし、甲はこれを必要な範囲で任意に処分し、その処分に必要な費用を乙に請求することができる。
- 5 本物件の明渡し時において、乙は、本物件内に乙が設置した造作・設備等を撤去し、本物件の変更箇所及び本物件に生じた汚損、損傷箇所をすべて修復して、本物件を引渡し当初の原状に復せしめなければならない。
- 6 乙が明渡しを遅延したときは、乙は、甲に対して、賃貸借契約が解除された日又は消滅した日の翌日から明渡し完了の日までの間の賃料の倍額に相当する損害金を支払わなければならない。

(立入り)

- 第14条 甲は、本物件の防火、本物件の構造の保全その他の本物件の管理上特に必要があるときは、あらかじめ乙の承諾を得て、本物件に立ち入ることができる。
- 2 乙は、正当な理由がある場合を除き、前項の規定に基づく甲の立入りを拒否することはできない。
 - 3 本契約が終了した後本物件を賃借しようとする者又は本物件を譲り受けようとする者が本物件の確認をするときは、甲及び物件の確認をする者は、あらかじめ乙の承諾を得て、本物件内に立ち入ることができる。
 - 4 甲は、火災による延焼を防止する必要がある場合、何ら連絡なく一定期間本物件を不在にし本物件内及び本物件が所在する建物等の保存等に支障が生じるおそれがある場合その他の緊急の必要がある場合においては、あらかじめ乙の承諾を得ることなく、本物件内に立ち入ることができる。この場合において、甲は、乙の承諾を得ずに立ち入ったときは、その旨を乙に通知しなければならない。

(甲の通知義務)

第15条 甲は次の各号のいずれかに該当するときは直ちにその旨を書面によって乙に通知しなければならない。

- 一 賃料等支払い方法の変更
- 二 頭書(6)に記載した管理業者の変更

(乙の通知義務)

第16条 乙又は連帯保証人は、各号の一に該当するときは、直ちにその旨を書面によって甲に通知しなければならない。

- 一 乙が本契約締結当時の名称変更、合併、営業目的の重大な変更があるとき。ただし、当該行為が貸借権の譲渡と評価できるときは、第8条第1項の定めに従うものとする
- 二 長期に休業するとき
- 三 連帯保証人の住所、氏名、緊急の連絡先その他の変更
- 四 連帯保証人の死亡又は解散

(延滞損害金)

第17条 乙は、本契約より生じる金銭債務の支払いを遅滞したときは、年(365日あたり)14.6%の割合による延滞損害金を支払うものとする。

(乙の債務の担保)

第18条 本契約においては、頭書(7)に記載する方法により、乙の債務を担保する。

- 2 頭書(7)で「連帯保証人」にチェックがある場合には、次の各号の定めによるものとする。
 - 一 頭書(7)記載の連帯保証人は、乙と連帯して、本契約から生じる乙の債務を負担するものとする
 - 二 連帯保証人が死亡し、又は破産開始決定等によって連帯保証人として要求される能力又は資力を失ったときは、第16条の規定に基づき乙は直ちにその旨を甲に通知するとともに、甲の承諾する新たな連帯保証人に保証委託するものとする
 - 三 前号の場合において新たに甲との間で連帯保証契約を締結した連帯保証人は、第一号に定める義務を負うものとする

長

3 頭書(7)で「家賃債務保証会社の提供する保証」にチェックがある場合には、次の各号の定めによるものとする。

- 一 頭書(7)記載の家賃債務保証会社が提供する保証の内容については別に定めるところによるものとし、甲及び乙は、本契約と同時に同保証を利用するために必要な手続きをとらなければならない
- 二 乙が前号の手続きをとらない場合その他乙の責に帰すべき事由により前号に定める保証が利用できない場合は、本契約は成立しないものとする。ただし、乙は、頭書(3)記載の契約の始期から本物件を明け渡すまでの間の賃料相当損害金を負担しなければならない
- 三 前号本文の場合において、別に連帯保証人を立てることにより契約を成立させることを甲乙間で合意した場合には、前号の規定にかかわらず、甲と連帯保証人との間で連帯保証契約が成立したことをもって、頭書(3)記載の契約の始期に本契約が有効に成立したものとみなす

(契約の消滅)

第19条 本契約は、天災、地変、火災その他甲乙双方の責めに帰さない事由により、本物件が滅失した場合、当然に消滅する。

(免責)

第20条 地震、火災、風水害等の災害、盗難、停電等その他不可抗力と認められる事故、又は、甲若しくは乙の責によらない電気、ガス、給排水等の設備の故障によって生じた甲又は乙の損害について、甲又は乙は互いにその責を負わないものとする。

(協議)

第21条 甲及び乙は、本契約書に定めがない事項及び本契約書の条項の解釈について疑義が生じた場合は、民法その他の法令及び慣行に従い、誠意をもって協議し、解決するものとする。

(合意管轄裁判所)

第22条 本契約に起因する紛争に関し、訴訟を提起する必要があるときは、本物件の所在地を管轄する地方(簡易)裁判所を第1管轄裁判所とする。

(特約事項)

第23条 特約事項については、頭書(9)記載のとおりとする。

不
動
産
種
類
事
務
所

旧所

新所

(注) 旧
移

種別	課税標準	課税額	課税率

課税台帳	修正年月日	担当印
評価課税		



固定資産税（家屋）課税台帳名義変更申請書

平成 年 月 日

種別

住所

申告者

氏名

この不動産について、課税台帳の登録名義を変更して下さるよう、
課税台帳を添えて申請いたします。

不動産

家屋の所在 下森田本町3の4番地				異動事由	
種別	構造	床面積 (㎡)			<input type="checkbox"/> 売買 <input type="checkbox"/> 贈与 <input checked="" type="checkbox"/> 相続 <input type="checkbox"/> その他 (理由)
		1階	1階以外	合計	
事務所	鉄骨造 瓦葺板葺 2階建	40.57	40.57	81.14	<input type="checkbox"/> 異動 年月日 平成29年3月10日
旧所有者	住所				<input checked="" type="checkbox"/>
	氏名				
新所有者	住所				<input checked="" type="checkbox"/>
	氏名				

注) 旧所有者の印鑑証明を添付すること。

移動を証する売買契約書または譲渡書の写しを添付すること (原本提示)。

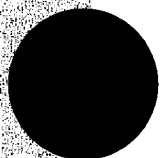
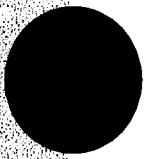
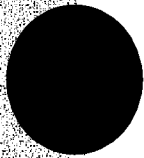

令和3年度 事務所等状況報告書

議員名 長田光広

1 所在地等

住所 福井県福井市下森田本町3-4

電話番号 0776-56-3335

延べ床面積(共用部分を除く) 81.14 m²

2 所有区分

賃貸借契約先()

単独事務所

自宅兼事務所

自己所有物件

賃借物件

所有者

第三者

後援会

関連会社

親族

議員本人が代表である

議員本人が代表でない

議員本人が代表である

議員本人が代表でない

生計は一である

生計は別である

単独事務所の按分率

方法① 政務活動の使用面積割合
(政務活動と政務活動以外の活動が明確に区分できる場合)
[事務所使用面積(共用部分を除く) m²の内、政務活動の使用面積 m²]

方法② 使用面積で按分できない 毎月の使用時間で按分

方法③ 使用時間でも按分できない

按分率

/

%

小数点以下切捨て

按分率 1/2 1/3 1/4

自宅兼事務所の按分率

自宅全体における議員活動の使用面積割合

[自宅の面積(共用部分を除く) m²の内、議員活動の使用面積 m²]

方法① 議員活動の使用面積における政務活動使用面積割合
(政務活動と政務活動以外の活動が明確に区分できる場合)
[議員活動の使用面積 m²の内、政務活動の使用面積 m²]

方法② 使用面積で按分できない 毎月の使用時間で按分

方法③ 使用時間でも按分できない

按分率

/

%

小数点以下切捨て

1/2 1/3 1/4

領 収 書 等 添 付 票

整理番号	6-1	支払年月日	令和3年 4月 14日
使 途 項 目	事務費	支 出 科 目	消耗品費
使 途 内 容	事務用品		
費 用 内 容	事務用品購入費	摘 要	A4ファイル
政 務 活 動 費 充 当 額 (支 払 額)	165 円 (330 円)	按 分 率 :	1/2 充 当 根 拠 : 他 の 活 動 と の 按 分

領収書その他の収支報告書の内容を証する書類

Seria

領 収 書

バロー春江店 1855
 TEL0776-43-1887 W2 78173
 2021/04/14(水) 11:45
 A4ラットファイル紙3枚パック 300
 小計 3点 300
 消費税 30
合計 ¥330
 (10%対象 330)
 お預り ¥1,000
 お釣り ¥670

商品不良は返品・交換承ります。
 お客様ご都合の場合レシートと商品
 (開封済とお客様注文除く)を下記
 期間内にお持ちください。

<返品・交換期間>
 雑貨 2021/04/14~2021/05/15
 食品 2021/04/14(※)
 ※店外に出られていない場合に限る



アルバイト
パート募集中!

私たちと一緒に楽しく
お仕事をしませんか?

Webまたはお電話で
お気軽にどうぞ。

領 収 書 等 添 付 票

整理番号	7-1	支払年月日	令和3年 4月 14日
使 途 項 目	事務費	支 出 科 目	消耗品費
使 途 内 容	事務用品		
費 用 内 容	事務用品購入費	摘 要	コピー用紙
政 務 活 動 費 充 当 額 (支 払 額)	819 円 -	按 分 率 :	1/2
	(1,639 円)	充 当 根 拠 :	

領収書その他の収支報告書の内容を証する書類

GENKY

FOOD&DRUG

お客様相談室 0120-110-966 平日9~17時
香江店 0776-51-6601 9~21時

◆朝9時開店 夜9時まで営業◆
お肉野菜にもポイントがつきます
★冷凍食品5割引以上で販売中!
★★カウンセリング化粧品は★★
毎日ポイント20倍

2021年04月14日(水) 11時53分

令 頁 収 言 正

マルチコピー用紙 10% ¥1,490
小計 ¥1,490

お買い上げ点数 1点
合 計 **¥1,639**

現金 ¥1,640
お釣り ¥1

外税10%対象 ¥1,639
内消費税 ¥149

ポイント対象額 ¥1,490
ポイント倍率 1倍
未処理にさせていただいたレシートの有効期限は、お買上日から1か月です。ご了承ください。

有効期限 2021年05月14日

★印はセゾンデベロップメント株式会社発行の領収証
この領収証は再発行できません。
保管いただく場合は印字面を内側に折り保管してください。

★マイバック運動にご協力を！★
持参でポイントを1P付与！
★保証書在中の商品について★★
こちらのレシートが販売証明証となります。大切に保管ください。



店:0119 店:04
担: [REDACTED]

#168830

領 収 書 等 添 付 票

整理番号	8-1	支払年月日	令和3年 4月 16日
使 途 項 目	事務費	支 出 科 目	消耗品費
使 途 内 容	事務用品		
費 用 内 容	事務用品購入費	摘 要	強粘着ふせん・ダブルクリップ挟口
政 務 活 動 費 充 当 額 (支 払 額)	110 円	按 分 率 :	1/2
	(220 円)	充 当 根 拠 :	

領収書その他の収支報告書の内容を証する書類

だんぜん! ダイソー

DAISO

ザ・ダイソーヤスサキ福井二の宮店
TEL:0776-26-1730

<領収書 修正>

2021年04月16日(金)11:05

レシートNo.:0002 責: [REDACTED]

強粘着ふせん(4色) ¥110内

ダブルクリップ 挟口15 ¥110内

小計 2点 ¥220

(10%内税対象額 ¥220)

(10%内税額 ¥20)

合 計 **¥220**

お預り合計 ¥250

お釣 ¥30

いつもご利用ありがとうございます

返品・交換は、1週間以内に

レシートと商品をご持参下さい。

なお食品、印鑑、開封済・使用済

商品とは考慮下さい。



店:004108 レシートNo.:6061

領 収 書 等 添 付 票

整 理 番 号	34-1	支 払 年 月 日	令和3年 4月 20日
使 途 項 目	事務費	支 出 科 目	消耗品費
使 途 内 容	事務用品購入		
費 用 内 容	事務用品購入費	摘 要	エプソン 互換インクボトル(ブラック)×2
政 務 活 動 費 充 当 額 (支 払 額)	1,150 円	按 分 率 :	1/2
	(2,300 円)	充 当 根 拠 : 他 の 活 動 と の 按 分	
領収書その他の収支報告書の内容を証する書類			

注文番号503-6132458-9809427の領収書
このページを印刷してご利用ください。

発行日：2022年4月24日

様

注文日：2021年4月20日
Amazon.co.jp 注文番号：503-
6132458-9809427
ご請求額：¥ 2,300

2021年4月20日に発送済み

注文商品	価格
2点 3年保証 エプソン 互換 KSU-BK-L クツ エコタンク EW-M5071FT/EW-M660FT/EW-M660FTE/PX-M160T/PX-S160T 対応 互換 インクボトル 140ml 純正同様 顔料 ブラック ベルカラー製 販売：互換インクの専門店「ベルカラー」(出品者のプロフィール) 商品についての質問は こちら	¥ 1,150

コンディション：新品
入荷時期により商品デザインや外装が変わる場合がございますので、予めご了承ください
ますようお願い致します。

お届け先住所：
長田光広
910-0144
福井県 福井市下森田本町3-5

配送方法：
お急ぎ便

支払い情報

支払い方法：
[REDACTED]

商品の小計： ¥ 2,300
配送料・手数料： ¥ 0

請求先住所：
長田光広
910-0147
福井県 福井市下森田町2-7-1

注文合計： ¥ 2,300
ご請求額： ¥ 2,300

領 収 書 等 添 付 票

整理番号	9-1	支払年月日	令和3年 4月 26日
使 途 項 目	事務所費	支 出 科 目	燃料・光熱水費
使 途 内 容	事務所電気料		
費 用 内 容	事務所電気料	摘 要	4月分
政 務 活 動 費 充 当 額 (支 払 額)	9,583 円	按 分 率:	1/2
	(19,166 円)	充 当 根 拠 : 他 の 活 動 と の 按 分	

領収書その他の収支報告書の内容を証する書類

電気料金振込依頼書兼領収書

受取人 **北陸電力株式会社**

年 月 分 **2021 4** 金 額 **19166** 円

振込人 **長田 光広** 1742 円

お支払期日 **5月10日**

この日を過ぎますと延滞利息を申し受けます。

ご使用場所 **福井市 下森田本町 3-4**

お客さま番号 XXXXXXXXXX 計算区 **06**

契 約	金 額 (円)	消費税等相当額 (円)
211	19166	1742
合 計	19166	1742

北陸電力株式会社

小売電気事業者登録番号(A0271)

お客さまサービスセンター
☎ 0120-776453

取納印のないもの、金額を訂正したものは無効です。

○本票により集金人が集金することはありません。

○裏面もご覧ください。



領 収 書 等 添 付 票

整理番号	4-1	支払年月日	令和3年 4月 27日
使 途 項 目	事務費	支 出 科 目	消耗品費
使 途 内 容	事務用品		
費 用 内 容	事務用品購入費	摘 要	掃除機充電器
政 務 活 動 費 充 当 額 (支 払 額)	4,400 円	按 分 率 :	1/2
	(8,800 円)	充 当 根 拠 : 他 の 活 動 と の 按 分	
領収書その他の収支報告書の内容を証する書類			

52L
店舗名
発券日時
予約番号
お客様会員番号
お客様名

コンビニ支払い (PG) 取扱明細書兼領収書 (お客様控え)

126340 福井サンニの宮通
2021年04月27日 10時10分

お支払い金額
8,800円

長田 光広

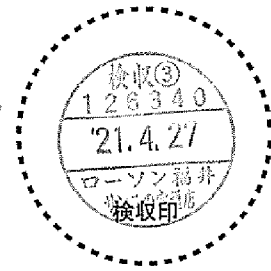

お支払後の返金は当店ではお受けできません。お支払内容に関しては下記へお問い合わせください。
お問い合わせ先： ダイソンお客様相談室
電話： 0120-295-731
受付時間： 09:00-17:30

収納代行会社
GMOペイメントゲートウェイ株式会社
東京都渋谷区道玄坂1-2-3
渋谷フクラス

この明細書は大切に保管してください。

申込No. 1263471173662991



領 収 書 等 添 付 票

整理番号	33-1	支払年月日	令和3年 4月 30日、
使 途 項 目	資料購入費	支 出 科 目	消耗品費
使 途 内 容	新聞代(福井新聞、日本経済新聞、日経流通新聞、日経産業新聞)		
費 用 内 容	新聞・雑誌購読料	摘 要	4月
政 務 活 動 費 充 当 額 (支 払 額)	13,400 円 ()	按 分 率 :	
		充 当 根 拠 :	

領収書その他の収支報告書の内容を証する書類

領 収 証

長 田 光 広 様

3年 4月分

01-052 (No. 4)

照会No. ()

銘柄名	部数	金 額
*福井新聞	1	3,100
*日本経済新聞	1	4,000
*日経流通新聞	1	2,300
*日経産業新聞	1	4,000
(8%対象 13,400 10%対象 0) *軽減税品目		

合計金額

13,400円

口座振替は、殆どの金融機関でお取扱い
できるようになりました。
お気軽に右記までお問合せ下さい。

4/30

(有) 福 井 新 聞

九 頭 竜 森 田 販 売 店

代 理 店 長 廣 田 利 秀

福 井 市 東 幸 2 丁 目 20 番

電 話 0776-56-3682

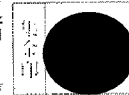

本領収書は次回集金日まで保存してください

領 収 書 等 添 付 票

整理番号	12-2	支払年月日	令和3年 5月 1日
使 途 項 目	事務所費	支 出 科 目	使用料
使 途 内 容	事務所賃貸料		
費 用 内 容	事務所賃借料	摘 要	5月分
政 務 活 動 費 充 当 額 (支 払 額)	25,000 円	按 分 率: 1/2	
	(50,000 円)	充 当 根 拠: 他 の 活 動 と の 按 分	
領収書その他の収支報告書の内容を証する書類			
<div style="display: flex; justify-content: space-between; align-items: center;"> <div style="text-align: center;"> <p style="font-size: 24px; margin: 0;">領 収 証</p> <p style="font-size: 18px; margin: 10px 0;">No. _____</p> <p style="font-size: 24px; margin: 10px 0;">長田議員事務所様</p> <p style="font-size: 24px; margin: 10px 0;">2024年5月 / 日</p> <p style="font-size: 24px; margin: 10px 0;">★ ¥50,000 -</p> <p style="font-size: 18px; margin: 10px 0;">但 2024.5月分家賃</p> <p style="font-size: 16px; margin: 10px 0;">上記正に領収いたしました</p> </div> <div style="text-align: right;"> <p style="margin: 0;">内 訳</p> <hr style="width: 100%;"/> <p style="margin: 0;">税抜金額</p> <hr style="width: 100%;"/> <p style="margin: 0;">消費税額等(%)</p> <hr style="width: 100%;"/> </div> </div> <div style="background-color: black; width: 150px; height: 80px; margin: 20px auto;"></div>			

領 収 書 等 添 付 票

整 理 番 号	35-1	支 払 年 月 日	令和3年 5月 8日
使 途 項 目	事務費	支 出 科 目	消耗品費
使 途 内 容	事務用品購入		
費 用 内 容	事務用品購入費	摘 要	キングジム ラベルライター テブラPRO
政 務 活 動 費 充 当 額 (支 払 額)	3,059 円	按 分 率 :	1/2
	(6,118 円)	充 当 根 拠 : 他 の 活 動 と の 按 分	
領収書その他の収支報告書の内容を証する書類			

注文番号503-7892166-7782263の領収書
このページを印刷してご利用ください。

発行日：2022年4月24日

様

注文日：2021年5月8日
Amazon.co.jp 注文番号：503-
7892166-7782263
ご請求額：¥ 6,118

2021年5月8日に発送済み

注文商品	価格
1点 キングジム ラベルライター「テプラ」PRO SR170 SR170 へ-	¥ 6,118
販売：アマゾンジャパン合同会社	
コンディション：新品	

お届け先住所：
長田光広
910-0144
福井県 福井市下森田本町3-5

配送方法：
お急ぎ便

支払い情報

支払い方法：
[REDACTED]

商品の小計：¥ 6,118
配送料・手数料： ¥ 0

請求先住所：
長田光広
910-0147
福井県 福井市下森田町2-7-1

注文合計：¥ 6,118

ご請求額：¥ 6,118

クレジットカードへの
請求

[REDACTED] : 2021年5月8日: ¥ 6,118
[REDACTED] : 2021年5月8日: ¥ 6,118

領 収 書 等 添 付 票

整 理 番 号	35-2	支 払 年 月 日	令和3年 5月 8日
使 途 項 目	事務費	支 出 科 目	消耗品費
使 途 内 容	事務用品購入		
費 用 内 容	事務用品購入費	摘 要	キングジム 互換テープカートリッジ テブラPRO ×3
政 務 活 動 費 充 当 額 (支 払 額)	1,935 円	按 分 率:	1/2
	(3,870 円)	充 当 根 拠: 他 の 活 動 と の 按 分	
領収書その他の収支報告書の内容を証する書類			

注文番号503-9115764-0735869の領収書
このページを印刷してご利用ください。

発行日：2022年4月24日

様

注文日：2021年5月8日
Amazon.co.jp 注文番号：503-
9115764-0735869
ご請求額：¥ 3,870

2021年5月8日に発送済み

注文商品	価格
3点 Mylabel キングジム 互換テープカートリッジ テプラPRO 12mm 3個セット NTS12K 白地黒文字 長さ8M [SS12K 互換品] 互換 テプラテープ	¥ 1,290 ×3 3,870
販売：日本ナインスター (出品者のプロフィール)	
コンディション：新品	

お届け先住所：
長田光広
910-0144
福井県 福井市下森田本町3-5

配送方法：
お急ぎ便

支払い情報

支払い方法：



商品の小計：¥ 3,870
配送料・手数料： ¥ 0

請求先住所：
長田光広
910-0147
福井県 福井市下森田町2-7-1

注文合計：¥ 3,870

ご請求額：¥ 3,870

クレジットカードへの
請求



2021年5月8日：¥ 3,870

領 収 書 等 添 付 票

整 理 番 号	35-3	支 払 年 月 日	令和3年 5月 8日
使 途 項 目	事務費	支 出 科 目	消耗品費
使 途 内 容	事務用品購入		
費 用 内 容	事務用品購入費	摘 要	コクヨ ファイル リングファイル スリム 2穴 A4 ×30 /
政 務 活 動 費 充 当 額 (支 払 額)	4,265 円 /	按 分 率 :	1/2 /
	(8,530 円)	充 当 根 拠 : 他 の 活 動 と の 按 分	
領収書その他の収支報告書の内容を証する書類			

注文番号503-8047861-2359854の領収書
このページを印刷してご利用ください。

発行日：2022年4月24日

様

注文日：2021年5月8日
Amazon.co.jp 注文番号：503-
8047861-2359854
ご請求額：¥ 8,530

2021年5月8日に発送済み

注文商品	価格
10点 コクヨ ファイル リングファイル スリム 2穴 A4 180枚収容 赤 フ-URF420R 販売：アマゾンジャパン合同会社	¥ 249 ^{×10} 2,490
コンディション：新品 10点 コクヨ ファイル リングファイル スリム 2穴 A4 180枚収容 緑 フ-URF420G 販売：アマゾンジャパン合同会社	¥ 302 ^{×10} 3,020
コンディション：新品 10点 コクヨ ファイル リングファイル スリム 2穴 A4 180枚収容 青 フ-URF420B 販売：アマゾンジャパン合同会社	¥ 302 ^{×10} 3,020
コンディション：新品	

お届け先住所：
長田光広
910-0144
福井県 福井市下森田本町3-5

配送方法：
お急ぎ便

支払い情報

支払い方法：
[REDACTED]

商品の小計：¥ 8,530
配送料・手数料： ¥ 0

領 収 書 等 添 付 票

整 理 番 号	35-4	支 払 年 月 日	令和3年 5月 8日
使 途 項 目	事務費	支 出 科 目	消耗品費
使 途 内 容	事務用品購入		
費 用 内 容	事務用品購入費	摘 要	コクヨ ファイル リングファイル スリム 2穴 A4 ×10
政 務 活 動 費 充 当 額 (支 払 額)	1,510 円	按 分 率 :	1/2
	(3,020 円)	充 当 根 拠 :	他の活動との按分
領収書その他の収支報告書の内容を証する書類			

注文番号503-2592028-5759846の領収書
このページを印刷してご利用ください。

発行日：2022年4月24日

様

注文日：2021年5月8日
Amazon.co.jp 注文番号：503-
2592028-5759846
ご請求額：¥ 3,020

2021年5月8日に発送済み

注文商品	価格
5点 コクヨ ファイル リングファイル スリム 2穴 A4 180枚収容 ピンク フ-URF420P 販売：アマゾンジャパン合同会社	¥ 302 × 5 = 1,510
コンディション：新品	
5点 コクヨ ファイル リングファイル スリム 2穴 A4 180枚収容 オレ ンジ フ-URF420YR 販売：アマゾンジャパン合同会社	¥ 302 × 5 = 1,510
コンディション：新品	

お届け先住所：
長田光広
910-0144
福井県 福井市下森田本町3-5

配送方法：
お急ぎ便

支払い情報

支払い方法：
[REDACTED]

商品の小計：¥ 3,020
配送料・手数料： ¥ 0

請求先住所：
長田光広
910-0147
福井県 福井市下森田町2-7-1

注文合計：¥ 3,020
ご請求額：¥ 3,020

領 收 書 等 添 付 票

整理番号	13-2	支払年月日	令和3年 5月 9日
使 途 項 目	資料購入費	支 出 科 目	消耗品費
使 途 内 容	書籍		
費 用 内 容	新聞・雑誌購読料	摘 要	正論5月・6月号
政 務 活 動 費 充 当 額 (支 払 額)	1,800 円 ()	按 分 率:	
		充 当 根 拠:	

領収書その他の収支報告書の内容を証する書類

領 収 証

長 田 光 広 殿

金 額:	¥ 1,800
------	---------

但し 書籍代 5月分 6月分
上記正に領収致しました

3 年 5 月 9 日

領 収 印	領 収 者

株式会社 安部書店

福井市大手2丁目12-4
☎ (0776) 22-2846
<http://booksabe.web.fc2.com>

収入印紙

領 収 書 等 添 付 票

整 理 番 号	52-1	支 払 年 月 日	令和3年 5月 10日
使 途 項 目	人件費	支 出 科 目	人件費
使 途 内 容	人件費		
費 用 内 容	補助職員賃金	摘 要	4月分
政 務 活 動 費 充 当 額 (支 払 額)	178,800 円	按 分 率 :	
	(211,200 円)	充 当 根 拠 : 実 績 ・ 使 用 状 況 で の 按 分	
領収書その他の収支報告書の内容を証する書類			

領 収 書

長田光広 殿

令和3年 5月 10日

¥ 211,200

補助職員給与4月分として

上記のとおり領収しました

住所

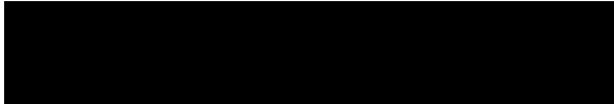

氏名



勤務実績報告書

R3年 4月分

日	曜日	勤務時間数	うち政務活動 業務時間数	政務活動業務内容
1	木	8	8	世界の再生可能エネルギーについて情報収集
2	金	8	8	日本の再生可能エネルギーについて情報収集
3	土			
4	日			
5	月	8	6	福井県の再生可能エネルギー(水力発電)について情報収集
6	火	8	7	福井県の再生可能エネルギー(風力発電)の可能性について情報収集
7	水	8	8	近隣県の再生可能エネルギー(地熱発電)の可能性について情報収集
8	木	8	6	降雪地域の再生可能エネルギー(融雪熱発電)について情報収集
9	金	8	8	政務調査段取り
10	土			
11	日			
12	月	8	6	コロナ禍の初等教育機関に於いてのオンライン授業について情報収集
13	火	8	6	コロナ禍の中等教育機関に於いてのオンライン授業について情報収集
14	水	8	6	コロナ禍での高等教育機関に於いてのオンライン授業について情報収集
15	木	8	7	新幹線開業準備について情報収集
16	金	8	7	新幹線開業後の沿線地域活性化について情報収集
17	土			
18	日			
19	月	8	6	福井県の米づくりの現状について情報収集
20	火	8	6	いちほまれの販路拡大について情報収集
21	水	8	6	福井県の米産品加工について情報収集
22	木	8	6	福井県の米産品輸出の可能性について情報収集
23	金	8	8	政務調査段取り
24	土			
25	日			
26	月	8	6	中部縦貫自動車道沿線の観光拠点について情報収集
27	火	8	6	奥越地方の広域観光周遊性について情報収集
28	水	8	8	関西～北陸をつなぐ交通について情報収集
29	木	8	8	中京～北陸をつなぐ交通について情報収集
30	金	8	6	中部縦貫自動車道沿線の災害時の安定した交通について情報収集
計		176、	149、	

上記のとおり勤務したことを証明します。

議員名 長 田 光 広

〔政務活動費充当計算〕

総支給額 211,200円 × 政務活動 149 時間 / 総勤務時間 176 時間 = 178,800 円

領 収 書 等 添 付 票

整 理 番 号	36-1	支 払 年 月 日	令和3年 5月 12日
使 途 項 目	事務費	支 出 科 目	消耗品費
使 途 内 容	事務用品購入.		
費 用 内 容	事務用品購入費	摘 要	コクヨ ファイル リングファイルス リム 2穴 A4×10
政 務 活 動 費 充 当 額 (支 払 額)	1,510 円	按 分 率:	1/2
	(3,020 円)	充 当 根 拠 : 他 の 活 動 と の 按 分	
領収書その他の収支報告書の内容を証する書類			

注文番号503-0642406-5202235の領収書
このページを印刷してご利用ください。

発行日：2022年4月24日

様

注文日：2021年5月8日
Amazon.co.jp 注文番号：503-
0642406-5202235
ご請求額：¥ 3,020

2021年5月12日に発送済み

注文商品	価格
10点 コクヨ ファイル リングファイル スリム 2穴 A4 180枚収容 ダークグレー フ-URF420DM	¥ 302 x10
販売：アマゾンジャパン合同会社	
コンディション：新品	

お届け先住所：
長田光広
910-0144
福井県 福井市下森田本町3-5

配送方法：
通常配送

支払い情報

支払い方法：



商品の小計：¥ 3,020
配送料・手数料： ¥ 0

請求先住所：

長田光広
910-0147
福井県 福井市下森田町2-7-1

注文合計：¥ 3,020

ご請求額：¥ 3,020

クレジットカードへの
請求



2021年5月12日：¥ 3,020

領 収 書 等 添 付 票

整 理 番 号	40-1	支 払 年 月 日	令和3年 5月 12日
使 途 項 目	資料購入費	支 出 科 目	消耗品費
使 途 内 容	書籍		
費 用 内 容	書籍購入費	摘 要	橋本佐内 時代を先取した男
政 務 活 動 費 充 当 額 (支 払 額)	1,650 円	按 分 率 :	
	()	充 当 根 拠 :	
領収書その他の収支報告書の内容を証する書類			

注文番号503-3962375-5423827の領収書
このページを印刷してご利用ください。

発行日：2022年4月24日

様

注文日：2021年5月12日
Amazon.co.jp 注文番号：503-
3962375-5423827
ご請求額：¥ 1,650

2021年5月12日に発送済み

注文商品	価格
1点 橋本左内 時代を先取りした男、 販売：アマゾンジャパン合同会社	¥ 1,650
コンディション：新品	

お届け先住所：
長田光広
910-0144
福井県 福井市下森田本町3-5

配送方法：
お急ぎ便

支払い情報

支払い方法： [REDACTED]	商品の小計： ¥ 1,650
	配送料・手数料： ¥ 0

請求先住所： 長田光広 910-0147 福井県 福井市下森田町2-7-1	注文合計： ¥ 1,650

	ご請求額： ¥ 1,650

クレジットカードへの [REDACTED] : 2021年5月12日: ¥ 1,650
請求

注文の状況を確認するには、注文内容をご覧ください。

領 収 書 等 添 付 票

整理番号	53-2	支払年月日	令和3年 5月 17日
使 途 項 目	調査研究費	支 出 科 目	旅費
使 途 内 容	衆議院議員 鈴木けいすけ議員事務所訪問		
費 用 内 容	有料道路料金	摘 要	福井北IC→東京
政 務 活 動 費 充 当 額 (支 払 額)	10,900 円	按 分 率 :	
	()	充 当 根 拠 :	
領収書その他の収支報告書の内容を証する書類			
<div style="border: 1px solid black; padding: 10px; margin: 10px auto; width: 80%;"> <p style="text-align: center;">ご利用ありがとうございます。</p> <h3 style="text-align: center;">利 用 証 明 書</h3> <div style="text-align: center;">  <p>NEXCO 中日本</p> </div> <p>料金所(自) 福井北 料金所(至) 東京</p> <p style="text-align: center;">21年 5月17日 12時57分</p> <hr/> <p>通行料金 ¥10,900- (ETCクレジット)</p> <p>車種 1</p> <p>取扱番号 A02105-170529-782337 確</p> <p style="font-size: small;">※通行料金は消費税率10%対象です。 ※本利用証明書はETC利用照会サービスで印字されたものです。</p> </div>			

領 収 書 等 添 付 票

整理番号	53-3	支払年月日	令和3年 5月 17日、
使 途 項 目	調査研究費	支 出 科 目	旅費、
使 途 内 容	衆議院議員 鈴木けいすけ議員事務所訪問、		
費 用 内 容	有料道路料金、	摘 要	東名接続→霞が関外、
政 務 活 動 費 充 当 額 (支 払 額)	610 円	按 分 率:	
	()	充 当 根 拠:	
領収書その他の収支報告書の内容を証する書類			
<div style="border: 1px solid black; padding: 10px; margin: 10px auto; width: 80%;"> <p style="text-align: center;">ご利用ありがとうございます。</p> <h3 style="text-align: center;">利 用 証 明 書</h3> <div style="text-align: center;">  <h2 style="margin: 0;">首都高</h2> </div> <p style="text-align: center;">料金所(自) 東名接続 料金所(至) 霞が関外</p> <p style="text-align: center;">21年 5月17日 13時 2分</p> <hr/> <p style="text-align: center;">通行料金 ¥610- (ETCクレジット)</p> <p style="text-align: center;">車種 1</p> <p style="text-align: center;">取扱番号 (確) A02105-170529-784036</p> <p style="font-size: small; text-align: center;">※通行料金は消費税率10%対象です。 ※本利用証明書はETC利用照会サービスで印字されたものです。</p> </div>			

領 収 書 等 添 付 票

整理番号	53-4	支払年月日	令和3年 5月 17日、
使 途 項 目	調査研究費	支 出 科 目	旅費、
使 途 内 容	衆議院議員 鈴木けいすけ議員事務所訪問		
費 用 内 容	有料道路料金、	摘 要	霞が関内→東名接続、
政 務 活 動 費 充 当 額 (支 払 額)	610 円 ()	按 分 率 :	
		充 当 根 拠 :	
領収書その他の収支報告書の内容を証する書類			
<div style="border: 1px dashed black; padding: 10px; margin: auto;"> <p style="text-align: center;">ご利用ありがとうございます。</p> <h3 style="text-align: center;">利 用 証 明 書</h3> <div style="text-align: center;">  <h2 style="margin: 0;">首都高</h2> </div> <p style="text-align: center;"> 料金所(自) 霞が関内 料金所(至) 東名接続 </p> <p style="text-align: center;"> 21年 5月17日 21時 2分 </p> <hr style="width: 50%; margin: 10px auto;"/> <p style="text-align: center;"> 通行料金 ¥610- (ETCクレジット) </p> <p style="text-align: center;"> 車種 1 </p> <p style="text-align: center;"> 取扱番号 A02105-170529-784739 確 </p> <p style="font-size: small; text-align: center;"> ※通行料金は消費税税率10%対象です。 ※本利用証明書はETC利用照会サービスで印字されたものです。 </p> </div>			

領 収 書 等 添 付 票

整理番号	53-5	支払年月日	令和3年 5月 18日、						
使 途 項 目	調査研究費	支 出 科 目	旅費、						
使 途 内 容	衆議院議員 鈴木けいすけ議員事務所訪問、								
費 用 内 容	有料道路料金、	摘 要	東京→福井北IC、						
政 務 活 動 費 充 当 額 (支 払 額)	7,630 円	按 分 率 :							
	()	充 当 根 拠 :							
領収書その他の収支報告書の内容を証する書類									
<div style="border: 1px dashed black; padding: 10px; margin: 10px auto; width: 80%;"> <p style="text-align: center;">ご利用ありがとうございます。</p> <h3 style="text-align: center;">利 用 証 明 書</h3> <div style="text-align: center;">  <p>NEXCO 中日本</p> </div> <p>料金所(自) 東京 料金所(至) 福井北</p> <p style="text-align: center;">21年 5月18日 2時 5分</p> <table style="margin-left: auto; margin-right: auto;"> <tr> <td>割引前料金</td> <td style="text-align: right;">¥10,900-</td> </tr> <tr> <td>割引△</td> <td style="text-align: right;">¥3,270-</td> </tr> <tr> <td style="border-top: 1px solid black;">通行料金</td> <td style="text-align: right; border-top: 1px solid black;">¥7,630-</td> </tr> </table> <p>(ETC/レゾ)</p> <p>車種 1</p> <p>取扱番号 A02105-180529-785438 確</p> <p style="font-size: small;">※通行料金は消費税率10%対象です。 ※本利用証明書はETC利用照会サービスで印字されたものです。</p> <p style="text-align: right;">002</p> </div>				割引前料金	¥10,900-	割引△	¥3,270-	通行料金	¥7,630-
割引前料金	¥10,900-								
割引△	¥3,270-								
通行料金	¥7,630-								

領 収 書 等 添 付 票

整理番号	22-1	支払年月日	令和3年 5月 20日
使 途 項 目	事務費	支 出 科 目	使用料
使 途 内 容	自動車リース		
費 用 内 容	自動車リース料	摘 要	4月分
政 務 活 動 費 充 当 額 (支 払 額)	32,883 円	按 分 率: 1/2	
	(65,766 円)	充 当 根 拠: 他 の 活 動 と の 按 分	
領収書その他の収支報告書の内容を証する書類			

お振込は、裏面振込銀行へお願い申し上げます。尚、口座振替の場合、振替日が休日の時、翌営業日が振替日となります。

リースNo	登録番号	全 額	消費 税	相 殺 取 崩 前払リース料	当 月 請 求 額	前 払 リ ー ス 料	請 求 回 数	満 了 日
*LU048581	XXXXXXXXXX	64300	6430	0	70730		50 60	220306
			消費 税 内 訳		10.0%	64300		6430
		70730	0	0	70730	0		

4月分→5月振替(5/20)

車両毎の税率表示はリースNo.の左横に表示しております。 5=5% 8=8% *=10%
満了日欄のFはファイナンスリースと判定された契約です。



7
7

03-05-20 200 *70,730RL)イフ* (4月分)

0
0
0



2017年 3月 7日

賃借人(甲) 福井市下森田町第2号7番地1 長田光広	賃貸人(乙) 大阪市淀川区西中島4丁目10番6号 株式会社 イチネン 代表取締役 黒田 勝彦
連帯保証人	連帯保証人

賃借人(以下甲という)と賃貸人(以下乙という)とは、乙の所有する自動車リースについて裏面記載のリース契約条項に従い契約を締結します。また、甲及び連帯保証人は、別紙添付「個人情報取扱に関する条項」に同意します。この契約の成立を証するため本書2通を作成し、甲乙が各1通を保有することとします。

契 約 内 容

車名及び年式	トヨタ センタ	フリクスPHV A レザーアップグレード	1,800 CC	2017年式
特別架装	エアコン	その他商品	寒冷地仕様	
付属品	ガラスコーティング フロアマット 17インチABS	ETC サイドバイザー	ETCセットアップ ナンバーフレーム	
型式	DLA-ZVW52	(7) 基本額	4,882,092円	延滞罰金 08,035円
車体色	ブラック	(8) 残存価格	800,000円	
車台番号		(9) 契約走行距離	月間平均走行距離	1,500 km/月
登録番号				
(2) リース期間	2017年 3月 7日より 2022年 3月 6日まで 60ヶ月間	種別		%
(3) 使用の本拠地及び保管場所	福井県 福井市	車両	第2保険年度以降は、自動車保険取扱規定に準ずる。	万円
(4) 頭金	(消費税) 円 月間リース料 64,300円×60回 円 (消費税) 5,144円×60回 円 ボーナス加算額 円× 円 ボーナス加算月 毎年 月と 月 初回ボーナス加算 年 月 合計 3,858,000円 (消費税) 308,640円	対人	一名 万円	万円
(5) リース料	末日締翌月 20日払 月払い 口座振替	対物	一名 万円	万円
リース料支払方法		搭乗者	一名 万円	万円
		人身傷害	一名 万円	
		特約	〈諸経費〉 292,410 ÷ 1.08 = 270,750 (8%税込み) 5年間 270,750 ÷ 60 = 4,512.5 (1月あたり) 税抜き金額 (8%時)	

(11) リース料に含まれる諸費用 (○印記載のもの)

○ 登録時諸費用	X	代車 ()	X	タイヤ (リース期間中)	
X 自動車取得税		「整備時規定代車」はスケジュール点検、法定点検以外で車両が使用できない場合提供します。		X ホイール	本
X 重量税 (初回のみ)		「整備時全代車」は全ての整備時に提供します。		X バッテリー	
○ 自動車税		「整備・事故代車」は全ての整備時と事故修理時に提供します。		X 車両保険負担	一名 万円
X 任意保険					
X スケジュール点検 1ヶ月毎					
X 車検	X	文字マーク検査			
X 法定点検	X	事故取替費用			
	X	ロードサービス (加入しない)			

特約	64,300 - 4,512.5 = 59,787.5	59,787.5 × 1.1 = 65,766.25
約	(1月あたり) (1月あたり) 諸経費を抜いた 1月あたりの税抜き金額	新税 = 65,766 (政府活動費支出額)

自動車リース料について

月額リース料...64,300円 + 5,144円 (消費税) = 69,444円 /

リース期間...60ヶ月 /

リース総額...69,444円 × 60ヶ月 = 4,166,640円 /

うち維持管理費 (60ヶ月分) (別紙)

登録手数料...58,130円

自動車税...197,500円

自賠償保険...36,780円

合計...292,410円

車両本体にかかるリース料...4,166,640円 - 292,410円 = 3,874,230円 /

月額リース料...64,571円 /

領 収 書 等 添 付 票

整理番号	9-2	支払年月日	令和3年 5月 24日
使 途 項 目	事務所費	支 出 科 目	燃料・光熱水費
使 途 内 容	事務所電気料		
費 用 内 容	事務所電気料	摘 要	5月分
政 務 活 動 費 充 当 額 (支 払 額)	7,032 円	按 分 率:	1/2
	(14,064 円)	充 当 根 拠 : 他 の 活 動 と の 按 分	

領収書その他の収支報告書の内容を証する書類

電気料金振込依頼書兼領収書

受取人 **北陸電力株式会社**
年 月分
 2021 5 金額 **14064** 円
 振込人 **長田 光広** 1278 円
お支払期日
6月11日
 この日を過ぎますと延滞利息を申し受けます。
 ご使用場所 福井市 下森田本町 3-4

お客さま番号 XXXXXXXXXX 計算区 06

契 約	金 額 (円)	消費税等相当額 (再掲) (円)
211	14064	1278
合計	14064	1278

北陸電力株式会社

小売電気事業者登録番号:A0271

お客さまサービスセンター

TEL 0120-776453

- 収納印のないもの、金額で訂正したものは無効です
- 本票により集金人が集金することはありません。
- 裏面もご覧ください。

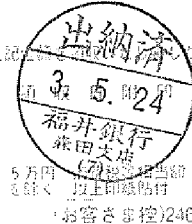

長田 光広 様

お客さま番号 [REDACTED]
 ご使用場所 福井市 下森田本町 3-4

～北陸電力サービス会員「ほくリンク」(登録無料)のご案内～
 WEBで電気料金・使用量が確認でき、サイトのご利用でポイント
 がたまる、おトクで便利なサービスです。さらに、毎月の電気料金
 に応じてポイントがたまる「電気deポイントプラス」に加入する
 ともっとおトクに。詳しくは当社ホームページをご確認ください。

2021年 5月分 ご請求金額 14064円 (消費税等相当額 1278円) 作成日2021年 5月18日

ご契約	①	②	③	④
ご契約名義	長田 光広			
ご使用期間	4月 8日 ～ 5月11日			
契約容量(電力)	60A			
力率(%)				
ご使用量 kWh	ご使用量1	522		
	ご使用量2			
	ご使用量3			
	(合計)	522		
内訳	ご請求金額	14064		
	消費税等相当額(再販)	1278		
	基本料金	1452		
	電力量料金	11255		
	燃料費調整額	-396		
	各種割引額			
	再エネ発電賦課金	1753		
	延滞利息額			
	精算額			
	紙面発行手数料			

燃料費調整単価	
今月分	-0円76銭
来月分	-0円47銭

再エネ発電促進賦課金単価	
今月分	3円36銭
来月分	3円36銭

※燃料費調整単価および再エネ発電促進賦課金単価は従量制の単価を表示しております。
 従量制のご契約については当社ホームページでご確認ください。

支払期日	6月11日
次回検針日	6月10日

領 収 書 等 添 付 票

整理番号	10-2	支払年月日	令和3年 5月 25日
使 途 項 目	事務費	支 出 科 目	通信運搬費
使 途 内 容	事務所電話料		
費 用 内 容	事務所電話料	摘 要	5月分
政 務 活 動 費 充 当 額 (支 払 額)	3,740 円 (7,480 円)	按 分 率 :	1/2 充 当 根 拠 : 他 の 活 動 と の 按 分
領収書その他の収支報告書の内容を証する書類			

口座振替のご案内 (西日本ご利用分)

お客様電話番号等 (BILLING NUMBER)	請求年月 (MONTH OF ISSUE)	振替日 (TRANSFER DAY)
0776-56-3335	2021年 6月ご請求分	2021年 6月25日(金)
振替金額 (TRANSFER AMOUNT OF MONEY)	7,387 円	

※振替日に振替が出来なかった場合は延滞利息を加算させていただく場合があります。
 ※口座振替をご利用のお客様で、振替日に振替ができなかった場合は、原則、振替日から起算して15日後に再度振替させていただきます。

ユニバーサルサービス料について
 ユニバーサルサービス料は、あまねく日本全国においてユニバーサルサービス(NTT東西の加入電話等)の提供を確保するためにご負担いただく料金です。なお、社団法人電気通信事業者協会から1番号あたりの費用(番号単価)が公表されています。
 NTT西日本からのお知らせ
 ※電話のご注文・お問合せは「116」へ(無料)/携帯電話からは0800-2000116へ(無料)※電話の故障は「113」へ(無料)/携帯電話からは0120-444113へ(無料)※フレッツ・ひかり電話:0120-116116へ(無料)/故障:0120-248995へ(無料)※弊社分請求額のうち、料金回収代行分は、NTTファイナンスへ請求事務を委託しています。

[NTTファイナンス]をかたった不審なSMSにご注意ください
 気になることがございましたらNTTファイナンスお客様相談センターまたは最寄りの営業所へご相談ください。
 NTTファイナンス お客様相談センター 0800-333-6661
 ゼロハチゼロゼロから始まるフリーダイヤル(通話料無料)です。
 受付時間:午前9時~午後5時(土日・祝日・年末年始を除く)



【NTTファイナンスからのお知らせ】
 *** NTTグループ各社ご請求金額 ***
 NTT西日本分ご請求額 6,177 円
 NTTファイナンス分ご請求額 1,210 円
 (合計) 7,387 円

お 知 ら せ

*** 振替口座のお知らせ ***
 振替口座情報
 金融機関名: XXXXXXXXXX
 口座番号: XXXXXXXXXX

*** NTTファイナンスからのお知らせ ***
 2018年11月ご請求分より、奇数月のご請求額が5,000円未満

*** NTT西日本からのお知らせ *** フレッツ光の割引サービス
 どんと割、どんと学割、光はじめ割は割引契約期間満了時に契約
 NTT西日本へご連絡が必要です。割引適用期間中(自動延伸後を含む
 発生する場合があります。なお、割引適用期間の満了月とその翌月に解
 詳しくはNTT西日本フレッツ公式サイト [http://flets

NTTファイナンス株式会社 電話料金等料金領収証
 (西日本ご利用分)

お客様電話番号等 (BILLING NUMBER) 0776-56-3335
 ご請求先氏名(CUSTOMER NAME)
 長田 光広議員事務所 様

下記、ご利用料金を口座振替により領収いたしました。
 The following amount was transferred from your account. (2021年 6月14日発行)

2021年 5月ご請求分	(2021年 5月25日振替)
領収金額 (AMOUNT RECEIVED)	7,480 円
金融機関名 BANKPOST OFFICE	
口座番号 ACCOUNT	

印紙税申告納
 付につき芝
 税務署承認済

NTTファイナンス株式会社
 〒108-0075
 東京都港区港南1-2-70



7 円
 0 円
 7 円 詳細については、「ご請求内訳」をご覧ください。

の場合は翌月に2ヶ月まとめてご請求しております。

(光もつともつ割、Web光もつともつ割、
 が自動延伸されます。自動延伸をご希望されない場合は
)に本割引サービスを解約された場合、解約金が
 約した場合には解約金は発生いたしません。
 -w.com/wari/」でご確認ください。

請求額確定日 2021年 5月 9日

日頃、サービスをご利用いただきまして誠にありがとうございます。

(1 / 1 ページ)

お客様氏名 CUSTOMER NAME	長田 光広議員事務所 ※JIS漢字コード以外の一部文字において●(黒まる)表示になる場合があります。	様
お客様電話番号等 BILLING NUMBER	0776-56-3335	

口座振替のご案内

下記、ご利用料金をご指定の口座から振替させていただきます。

The following amount was transferred from your account.

請求年月 MONTH OF ISSUE	2021年5月ご請求分
振替金額 TRANSFER AMOUNT OF MONEY	7,480円
振替日 TRANSFER DAY	2021年5月25日(火)

お知らせ

【NTTファイナンスからのお知らせ】-----
 *** NTTグループ各社ご請求金額 ***
 NTT西日本分ご請求額 6,270円
 NTTファイナンス分ご請求額 1,210円
 (合計) 7,480円 詳細については、「ご請求内訳」をご覧ください。

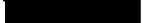
*** 振替口座のお知らせ ***
 振替口座情報
 金融機関名： 
 口座番号： 

*** NTTファイナンスからのお知らせ ***
 2018年11月ご請求分より、奇数月のご請求額が5,000円未満の場合は翌月に2ヶ月まとめてご請求しております。

*** NTT西日本からのお知らせ *** フレッツ光の割引サービス(光もともとと割、Web光もともとと割、
 どんと割、どんと学割、光はじめ割)は割引契約期間満了時に契約が自動延伸されます。自動延伸をご希望されない場合は
 NTT西日本へご連絡が必要です。割引適用期間中(自動延伸後を含む)に本割引サービスを解約された場合、解約金が
 発生する場合があります。なお、割引適用期間の満了月とその翌月に解約した場合には解約金は発生いたしません。
 詳しくはNTT西日本フレッツ公式サイト [<http://flets-w.com/wari/>] でご確認ください。

NTTファイナンス株式会社 電話料金等料金領収証

RECEIPT OF TELECOMMUNICATION CHARGES

下記、ご利用料金を口座振替により領収いたしました。

The following amount was transferred from your account.

請求年月 MONTH OF ISSUE	*****	
領収金額 AMOUNT RECEIVED	*****	
振替口座 BANK ACCOUNT	金融機関名 (BANK/POST OFFICE)	*****
	口座番号 (ACCOUNT)	*****

※本書は電子文書です。

※前月以前のご請求額を口座振替にてお支払いの場合のみ『電話料金等料金領収証』を表示いたします。

NTTファイナンス株式会社
〒108-0075
東京都港区港南1-2-70

請求額確定日 2021年 5月 9日 日頃、サービスをご利用いただきまして誠にありがとうございます。

内訳項目 金額 (円) CHARGE BREAKDOWN BY CATEGORY (YEN)	内訳金額 (円) AMOUNT (YEN)	請求内訳等詳細 (DETAILS OF CHARGE BREAKDOWN)	本内訳は、各サービス提供事業者が 発行したものです。	税区分 (TAX)
◆0776-56-3335				
◇NTT西日本ご利用分 6,270	5,400	フレッツ 光ネクスト F 単利用料	3月 1日～ 3月31日	合 算
	-1,590	もっともっと割_1、2年目どーんと割	3月 1日～ 3月31日。1ヶ月経 過後、割引額は1,690円。	合 算
	1,020	ひかり電話A (エース) 定額料1	3月 1日～ 3月31日	合 算
	480	ひかり電話A (エース) 定額料2	3月 1日～ 3月31日 ひかり電 話A使用料は本料金と定額料1の合計で す。	合 算
	200	複数チャネル使用料	3月 1日～ 3月31日	合 算
	100	追加番号使用料	3月 1日～ 3月31日	合 算
	136	ひかり電話 (通話料)	3月 1日～ 3月31日 翌月への 繰越額は480円です。	合 算
	-136	ひかり電話A (エース) 定額料分通話	3月 1日～ 3月31日 ひかり電 話A定額料に含まれ、通話料から減算し ます。	合 算
	84	ひかり電話 (携帯電話等への通話料)	3月 1日～ 3月31日	合 算
	6	ユニバーサルサービス料	3月 1日～ 3月31日 2番号分 のご請求となります。	合 算
	570	消費税等相当額 (合計)	合算表示の料金合計×10%	
◇NTT西日本分 (小計) 6,270	6,270	(小計)		
◇NTTファイナンスご利用分 1,210	1,210	OCN光withフレッツ利用料等 NTTコミュニケーションズご利用分。	* 契約番号: [REDACTED]	非対象等
◇合計 7,480	7,480	合計		
		<NTTファイナンスからのお知らせ> 上記*印はサービス提供者に代わって、ご請求させて いただきます。		

ユニバーサルサービス料について
ユニバーサルサービス料は、あまねく日本全国においてユニバーサルサービス (NTT東西の加入電話等) の提供を確保するためにご負担いただく料金です。
なお、社団法人電気通信事業者協会から1番号当たりの費用 (番号単価) が公表されています。

領 収 書 等 添 付 票

整理番号	12-3	支払年月日	令和3年 5月 29日				
使 途 項 目	事務所費	支 出 科 目	使用料				
使 途 内 容	事務所賃貸料						
費 用 内 容	事務所賃借料	摘 要	6月分				
政 務 活 動 費 充 当 額 (支 払 額)	25,000 円	按 分 率:	1/2				
	(50,000 円)	充 当 根 拠:	他の活動との按分				
領収書その他の収支報告書の内容を証する書類							
<div style="display: flex; justify-content: space-between;"> <div style="text-align: center;"> <p>領 収 証</p> <p style="font-size: 1.2em;">長田議員事務所 様</p> <p style="font-size: 1.5em;">★ 450,000 -</p> <p>但 2021.6月分家賃</p> <p>上記正に領収いたしました</p> </div> <div style="text-align: right;"> <p>No. _____</p> <p>2021 年 5月 29日</p> </div> </div> <div style="margin-top: 20px;"> <p>内 訳</p> <table style="width: 100%; border-collapse: collapse;"> <tr> <td style="width: 30%; border-bottom: 1px solid black;">税抜金額</td> <td style="background-color: black; width: 70%;"></td> </tr> <tr> <td style="border-bottom: 1px solid black;">消費税額等(%)</td> <td style="background-color: black;"></td> </tr> </table> </div>				税抜金額		消費税額等(%)	
税抜金額							
消費税額等(%)							

領 収 書 等 添 付 票

整 理 番 号	41-1	支 払 年 月 日	令和3年 5月 30日
使 途 項 目	資料購入費	支 出 科 目	消耗品費
使 途 内 容	書籍		
費 用 内 容	書籍購入費	摘 要	崩壊朝日新聞
政 務 活 動 費 充 当 額 (支 払 額)	1,158 円 ()	按 分 率 :	
		充 当 根 拠 :	
領収書その他の収支報告書の内容を証する書類			

注文番号503-7139833-4305428の領収書
このページを印刷してご利用ください。

発行日：2022年4月24日

様

注文日：2021年5月28日
Amazon.co.jp 注文番号：503-
7139833-4305428
ご請求額：¥ 1,495

2021年5月30日に発送済み

注文商品	価格
1点 崩壊 朝日新聞, 長谷川熙 販売: <u>ピースフルズ (出品者のプロフィール)</u>	¥ 1,158

コンディション: 中古品 - 良い

使用感や痛みが少々ありますが、中古品としては概ね良い状態です。付属品がある商品は、その旨を記載しております。帯やCD、DVD、おまけや付録などの初回限定特典は、原則ついていないこと、またプロダクトコードなどは使用済みとお考え下さい。●基本的には、ご注文から2日以内に発送しております。ただし、商品によっては3~5日程度お時間をいただく事もございます。●商品は、他のサイトにも併売しております。在庫切れの場合には迅速にキャンセル、またはお取り寄せのご連絡をさせていただきます。ご了承ください●商品の梱包は地球に優しいリサイクル梱包。ビニール包装で防水状態にして発送いたします。●通常はポストへの投函となりますので、ご不在の場合でも受け取ることができます。※ただし、商品の大きさやポストの大きさによっては例外もございます。●在庫倉庫にスタッフ常駐してないことや、多数の商品を取り扱っているため、商品の個別のお問い合わせに關しましては対応いたしかねます。●また、日時指定やお急ぎの出荷にも対応いたしかねますので、お急ぎの際はPRIME対象商品からご購入いただきますようお願いいたします。●商品は、あくまで中古品です。完璧な商品をお求めの際は、新品の商品をお選びくださいませ。よろしく、お願いいたします。

お届け先住所：
長田光広
910-0144
福井県 福井市下森田本町3-5

配送方法：
通常配送

支払い情報

支払い方法：
[REDACTED]

商品の小計：¥ 1,158
配送料・手数料： ¥ 337

領 収 書 等 添 付 票

整 理 番 号	19-2	支 払 年 月 日	令和3年 5月 31日
使 途 項 目	事務費	支 出 科 目	通信運搬費
使 途 内 容	携帯電話料		
費 用 内 容	携帯電話料	摘 要	5月分
政 務 活 動 費 充 当 額 (支 払 額)	2,031 円	按 分 率 : 1/4	
	(8,127 円)	充 当 根 拠 : 他 の 活 動 と の 按 分	
領収書その他の収支報告書の内容を証する書類			

NTTファイナンス株式会社 電話料金等料金領収証 (ドコモご利用分)
 RECEIPT OF TELECOMMUNICATION CHARGES

お客様電話番号等 (BILLING NUMBER) ※ お客様番号 (CUSTOMER NUMBER)	[REDACTED]
---	------------

ご請求先氏名 (CUSTOMER NAME)	
長田 光広 様	

(2021年 6月14日発行)

2021年 5月ご請求分	
2021年 5月 31日振替	
領収金額(AMOUNT RECEIVED)	8,127円
金融機関名 BANK/POST OFFICE	* * * * *
口座番号 ACCOUNT	* * * * *

右記、ご利用料金を口座振替により領収いたしました。
 The following amount was transferred from your account.

印紙税申告納 付につき 税務署承認済	NTTファイナンス株式会社 〒108-0075 東京都港区港南1-2-70
--------------------------	---

口座振替のご案内 (ドコモご利用分)

910-0147
福井市下森田町2-7-1

郵便区内特別



NTTファイナンス

00116849

5T1EFE

NTTファイナンス株式会社
〒108-0075 東京都港区港南1-2-70

発行年月日 2021年 5月14日発行
発行会社 NTTファイナンス株式会社
料金センター
お問合せ先 0120-800-000/ドコモ
【還付先】
〒461 名古屋市中区東横1-14-11
-0005 DPスクエア東横11階
社用コード 5T1-EFE-J-03-275-001535-60(23)
<000000> 00002

長田 光広 様

0009117#
021052203010471302

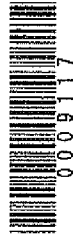

日頃、NTTファイナンスをご利用いただきまして誠にありがとうございます。
下記に記載の料金をご指定の口座から振替させていただきます。

(1 / 3 ページ)

お客様電話番号等 (BILLING NUMBER) お客様番号 (CUSTOMER NUMBER)	請求年月 (MONTH OF ISSUE)	振替金額 (TRANSFER AMOUNT OF MONEY)	振替日 (TRANSFER DAY)
[REDACTED]	2021年 5月ご請求分	8,127円	2021年 5月31日(月)

お知らせ

【NTTファイナンスからのお知らせ】

*** NTTグループ各社ご請求金額 ***
NTTドコモ分ご請求額 8,127円
(合計) 8,127円
詳細については、「ご請求内訳」をご覧ください。

【NTTドコモからのお知らせ】

*** 電話番号毎のご利用金額 (税込) ***
[REDACTED] 1,653円
[REDACTED] 6,474円

前月ご請求金額	8,243円 (税込)
2年定期契約プラン (2021年 4月末現在)	電話番号毎のご請求内訳をご確認ください。

ポイント・ステージのお知らせ ビジネスプレミアクラブ
たまったドコモポイントはドコモ商品の購入代金や、法人ならではの商品との交換が可能です。また、回線毎の電話機のご利用期間やステージに関係なく代表回線からまとめて申し込みができる「ポイント電池パック交換サービス」もご利用いただけます。詳しくはドコモのホームページにてご確認ください。

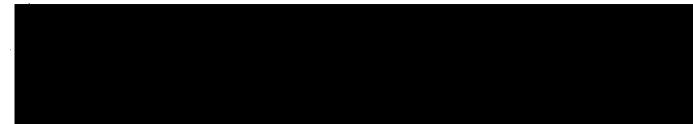

※振替日に振替が出来なかった場合は延滞利息を加算させていただきます。
If the payment cannot be transferred on that date, interest on any unpaid balance may be charged.

※口座振替をご利用のお客様で、振替日に振替ができなかった場合は、原則として、ご請求月の翌月15日に再度振替させていただきます。
なお、振替日が土曜・日曜・祝日の場合は、翌営業日に振替させていただきます。

NTTファイナンス株式会社 電話料金等料金領収証 (ドコモご利用分)
RECEIPT OF TELECOMMUNICATION CHARGES

(2021年 5月14日発行)

お客様電話番号等
(BILLING NUMBER)
お客様番号
(CUSTOMER NUMBER)
[REDACTED]

ご請求先氏名
(CUSTOMER NAME)
長田 光広 様

2021年 4月ご請求分	
2021年 4月 30日振替	
領収金額 (AMOUNT RECEIVED)	8,243円
金融機関名 BANK/POST OFFICE	*****
口座番号 ACCOUNT	***

右記、ご利用料金を口座振替により領収いたしました。
The following amount was transferred from your account.

印紙税申告納
付につき差
税務署承認済

NTTファイナンス株式会社
〒108-0075
東京都港区港南1-2-70

お客様電話番号等 BILLING NUMBER	[REDACTED]	請求年月 MONTH OF ISSUE	2021年 5月ご請求分
----------------------------	------------	------------------------	--------------

ご請求内訳

(お客様番号 [REDACTED])

内訳項目 CHARGE BREAKDOWN BY CATEGORY (YEN)	金額 (円)	内訳金額 (円) AMOUNT (YEN)	請求内訳等詳細 DETAILS OF CHARGE BREAKDOWN	税区分 TAX
【合計請求額の請求内訳】 詳細は電話番号毎内訳をご覧ください。				
◇基本使用料等 (計)	4,980	4,980	基本使用料	合 算
◇通話料・通信料 (計)	1,273	273	Xi・SMS通信料	合 算
		1,000	音声オプション定額料	合 算
◇その他ご利用料金等 (計)	1,136	1,130	付加機能使用料等	合 算
		0	ドコモWi-Fi利用料	合 算
		6	ユニバーサルサービス料	合 算
◇消費税等相当額 (計)	738	738	消費税等相当額 (合計)	合 算
			合算表示の料金合計×10%	
◇合計	8,127	8,127	合計	合 算
			(2回線請求分)	
【電 海の請求内訳】				
ご利用期間 (4/1~4/30)				
◇基本使用料等 (計)	1,000	1,000	データプラス2	合 算
	(700)	(700)	(内訳) データプラス2	
	(300)	(300)	(内訳) spモード利用料	
		0	(参考) 高速通信ご利用データ量は	合 算
			11.9G	
			※代表回線利用データ量にも含まれます	
◇その他ご利用料金等 (計)	503	500	ケータイ補償サービス (500円コース)	合 算
		300	ドコモWi-Fi利用料 (spモード)	合 算
		-300	キャンペーン割引料 (ドコモWi-Fi)	合 算
		3	ユニバーサルサービス料/基本	合 算
			1番号あたり3円のご請求となります	
◇消費税等相当額 (計)	150	150	消費税等相当額 (合計)	合 算
			合算表示の料金合計×10%	
◇合計	1,653	1,653	合計	合 算

NTTドコモからのお知らせ

▶各種お申込み・お手続き、ご契約内容の確認などは、インターネットからできます。
【スマートフォン】はdメニュー、【iモード】はiMenu、【PC】はドコモHPのマイドコモから「ドコモオンライン手続き」をご利用いただけます。
▶弊社分請求額のうち、料金回収代行分は、NTTファイナンスへ請求事務を委託しています。

ユニバーサルサービス料について

ユニバーサルサービス料は、ユニバーサルサービス (NTT東西の加入電話等) の提供を確保するために必要な費用の一部を通信事業者全体で電話番号数に応じて負担するユニバーサルサービス制度の趣旨に基づき、ご負担をお願いしている料金です。

お客様電話番号等 BILLING NUMBER	[REDACTED]	請求年月 MONTH OF ISSUE	2021年 5月ご請求分
----------------------------	------------	------------------------	--------------

ご請求内訳

(お客様番号 [REDACTED])

内訳項目 金額 (円) CHARGE BREAKDOWN BY CATEGORY (YEN)	内訳金額 (円) AMOUNT (YEN)	請求内訳等詳細 DETAILS OF CHARGE BREAKDOWN	税区分 TAX
◇基本使用料等 (計) 3,980	6,980 (6,680) (300) 0 -1,000 -1,000 -1,000	ご利用期間 (4/1~4/30) ギガホ2:2年定期 (内訳) ギガホ2:2年定期 (内訳) spモード利用料 (参考) 高速度通信ご利用データ量は 11.9G はじめてスマホ割 ギガホ割	合 算 合 算 合 算 合 算
◇通話料・通信料 (計) 1,273	273 1,700 -700	Xi・SMS通信料 4月ご利用分 かけ放題オプション定額料 おしゃべり割	合 算 合 算 合 算
◇その他ご利用料金等 (計) 633	300 330 50 -50 300 -300 3	留守番電話サービス利用料 ケータイ補償サービス (330円コース) ケータイお探しサービス利用料 ケータイお探しサービス割引料 ドコモWi-Fi利用料 (spモード) キャンペーン割引料 (ドコモWi-Fi) ユニバーサルサービス料/基本	合 算 合 算 合 算 合 算 合 算 合 算
◇消費税等相当額 (計) 588	588	消費税等相当額 (合計)	合算表示の料金合計×10%
◇合計 6,474	6,474	合計	

領 収 書 等 添 付 票

整理番号	33-2	支払年月日	令和3年 5月 31日、
使 途 項 目	資料購入費	支 出 科 目	消耗品費
使 途 内 容	新聞代(福井新聞、日本経済新聞、日経流通新聞、日経産業新聞)		
費 用 内 容	新聞・雑誌購読料	摘 要	5月分
政 務 活 動 費 充 当 額 (支 払 額)	13,400 円 ()	按 分 率 :	
		充 当 根 拠 :	

領収書その他の収支報告書の内容を証する書類

領 収 証

長 田 光 広 様

3年 5月分

01-052 (No. 2)

照会No. (XXXXXXXXXX)

銘柄名	部数	金 額
*福井新聞	1	3,100
*日本経済新聞	1	4,000
*日経流通新聞	1	2,300
*日経産業新聞	1	4,000
(8%対象 13,400 10%対象)		0) *軽減税目

合計金額

13,400円

口座振替は、殆どの金融機関でお取扱い
できるようになりました。
お気軽に右記までお問合せ下さい。

5/31

*領収書は発行日から1年間保存してください

(有) 福 井 新 聞
九 頭 竜 森 田 販 売 店
代表取締役 廣 田 利 秀
福 井 市 堂 宮 2 丁 11-3020 番
電 話 07760-56-3682

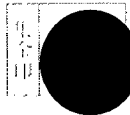

領 収 書 等 添 付 票

整 理 番 号	52-2	支 払 年 月 日	令和3年 6月 10日
使 途 項 目	人件費	支 出 科 目	人件費
使 途 内 容	人件費		
費 用 内 容	補助職員賃金	摘 要	5月分
政 務 活 動 費 充 当 額 (支 払 額)	165,600 円	按 分 率 :	
	(201,600 円)	充 当 根 拠 : 実 績 ・ 使 用 状 況 で の 按 分	
領収書その他の収支報告書の内容を証する書類			

領 収 書

長田光広 殿

令和3年 6月 10日

¥ 201,600

補助職員給与5月分として

上記のとおり領収しました

住所



氏名



勤務実績報告書

R3年 5月分

日	曜日	勤務時間数	うち政務活動 業務時間数	政務活動業務内容
1	土			
2	日			
3	月	8	6	県民衛星「すいせん」について情報収集
4	火	8	7	福井の宇宙ビジネスの可能性について情報収集
5	水	8	6	県民衛星「すいせん」のデータ活用アイデアについて情報収集
6	木	8	6	北朝鮮による拉致問題近況について情報収集
7	金	8	8	原子力防災について情報収集
8	土			
9	日			
10	月	8	6	舞鶴若狭自動車道の現状について情報収集
11	火	8	6	舞鶴若狭自動車道の課題について情報収集
12	水	8	6	舞鶴若狭自動車道の原子力災害時の広域避難について情報収集
13	木	8	6	福井県内道路の広域道路ネットワークについて情報収集
14	金	8	7	政務調査段取り
15	土			
16	日			
17	月	8	6	県外の公立高校の個性化コース・学科について情報収集
18	火	8	6	近隣県の公立高校の個性化コース・学科について情報収集
19	水	8	6	職業系高校においての実践的な情報教育について情報収集
20	木	8	6	中高一貫教育について情報収集
21	金	8	7	ICTを活用した遠隔授業について情報収集
22	土			
23	日			
24	月	8	7	近隣県の再生可能エネルギー（バイオマス熱利用）について情報収集
25	火	8	7	近隣県の再生可能エネルギー（太陽光発電）について情報収集
26	水	8	7	近隣県の再生可能エネルギー（地中熱利用）について情報収集
27	木	8	8	洋上風力発電について情報収集
28	金	8	8	政務調査段取り
29	土			
30	日			
31	月	8	6	ニューレジリエンスについて情報収集
計		168 /	138 /	

上記のとおり勤務したことを証明します。

議員名 長 田 光 広



〔政務活動費充当計算〕

総支給額 201,600円 × 政務活動 138 時間 / 総勤務時間 168 時間 = 165,600 円

領 収 書 等 添 付 票

整 理 番 号	37-1	支 払 年 月 日	令和3年 6月 11日
使 途 項 目	事務費	支 出 科 目	消耗品費
使 途 内 容	事務用品購入		
費 用 内 容	事務用品購入費	摘 要	Amazonアルカリ乾電池 単3型
政 務 活 動 費 額 充 当 額 (支 払 額)	299 円	按 分 率:	1/2
	(599 円)	充 当 根 拠: 他 の 活 動 と の 按 分	
領収書その他の収支報告書の内容を証する書類			

注文番号503-9238698-9453411の領収書
このページを印刷してご利用ください。

発行日：2022年4月24日

様

注文日：2021年6月11日
Amazon.co.jp 注文番号：503-
9238698-9453411
ご請求額：¥ 599

2021年6月11日に発送済み

注文商品	価格
1点 Amazonベーシック 乾電池 単3形 アルカリ 20個セット 販売：アマゾンジャパン合同会社	¥ 599
コンディション：新品	

お届け先住所：
長田光広
910-0144
福井県 福井市下森田本町3-5

配送方法：
お急ぎ便

支払い情報

支払い方法：

商品の小計：¥ 599
配送料・手数料： ¥ 0

請求先住所：

注文合計：¥ 599

長田光広
910-0147
福井県 福井市下森田町2-7-1

ご請求額：¥ 599

クレジットカードへの請
求

: 2021年6月11日: ¥ 599
: 2021年6月11日: ¥ 599

注文の状況を確認するには、注文内容をご覧ください。

領 収 書 等 添 付 票

整 理 番 号	37-2	支 払 年 月 日	令和3年 6月 11日
使 途 項 目	事務費	支 出 科 目	消耗品費
使 途 内 容	事務用品購入		
費 用 内 容	事務用品購入費	摘 要	Amazonアルカリ乾電池 単4型
政 務 活 動 費 充 当 額 (支 払 額)	315 円	按 分 率:	1/2
	(631 円)	充 当 根 拠: 他 の 活 動 と の 按 分	
領収書その他の収支報告書の内容を証する書類			

注文番号503-4954624-4246232の領収書
このページを印刷してご利用ください。

発行日：2022年4月24日

様

注文日：2021年6月11日
Amazon.co.jp 注文番号：503-
4954624-4246232
ご請求額：¥ 631

2021年6月11日に発送済み

注文商品	価格
1点 Amazonベーシック 乾電池 単4形 アルカリ 20個セット 販売：アマゾンジャパン合同会社	¥ 631
コンディション：新品	

お届け先住所：
長田光広
910-0144
福井県 福井市下森田本町3-5

配送方法：
お急ぎ便

支払い情報

支払い方法：
[REDACTED]

商品の小計： ¥ 631
配送料・手数料： ¥ 0

請求先住所：
長田光広、
910-0147
福井県 福井市下森田町2-7-1

注文合計： ¥ 631
ご請求額： ¥ 631

クレジットカードへの請
求 [REDACTED]

2021年6月11日： ¥ 631
2021年6月11日： ¥ 631

注文の状況を確認するには、注文内容をご覧ください。

領 収 書 等 添 付 票

整 理 番 号	38-1	支 払 年 月 日	令和3年 6月 12日
使 途 項 目	事務費	支 出 科 目	消耗品費
使 途 内 容	事務用品購入		
費 用 内 容	事務用品購入費	摘 要	A ³ カッターマット折り畳み式
政 務 活 動 費 充 当 額 (支 払 額)	990 円	按 分 率:	1/2
	(1,980 円)	充 当 根 拠: 他 の 活 動 と の 按 分	
領収書その他の収支報告書の内容を証する書類			

領 収 書 等 添 付 票

整 理 番 号	42-1	支 払 年 月 日	令和3年 6月 16日
使 途 項 目	資料購入費	支 出 科 目	消耗品費
使 途 内 容	書籍		
費 用 内 容	書籍購入費	摘 要	まだGHQの洗脳に縛られている日本人
政 務 活 動 費 充 当 額 (支 払 額)	1,650 円	按 分 率 :	
	()	充 当 根 拠 :	
領収書その他の収支報告書の内容を証する書類			

注文番号503-6972499-3905447の領収書
このページを印刷してご利用ください。

発行日：2022年4月24日

様

注文日：2021年6月16日
Amazon.co.jp 注文番号：503-
6972499-3905447
ご請求額：¥ 1,650

2021年6月16日に発送済み

注文商品	価格
1点 まだGHQの洗脳に縛られている日本人, ケント・ギルバート 販売: SANYO net (<u>出品者のプロフィール</u>)	¥ 1,650

コンディション: 新品

■年中無休365日発送・30日間安心返品保証■新品未開封品です。Amazon倉庫からの発送になりますので在庫切れの心配はございません。また、Amazon独自の流通網により直ぐにお客様のもとに商品をお届け可能になっておりますので、早く商品が手元に欲しい方にお勧めしております。是非この機会に宜しくお願いいたします。商品の外箱に多少擦り傷等ある場合がございますので、ご了承下さい。

お届け先住所：
長田光広
910-0144
福井県 福井市下森田本町3-5

配送方法：
お急ぎ便

支払い情報

支払い方法：
[REDACTED]

商品の小計：¥ 1,650
配送料・手数料： ¥ 0

請求先住所：
長田光広
910-0147
福井県 福井市下森田町2-7-1

注文合計：¥ 1,650
ご請求額：¥ 1,650

クレジットカードへの

[REDACTED] : 2021年6月16日: ¥ 1,650

領 収 書 等 添 付 票

整 理 番 号	42-2	支 払 年 月 日	令和3年 6月 16日
使 途 項 目	資料購入費	支 出 科 目	消耗品費
使 途 内 容	書籍		
費 用 内 容	書籍購入費	摘 要	WGIP(ウオー・ギルト・インフォメーション・プログラム)と「歴史」
政 務 活 動 費 充 当 額 (支 払 額)	2,200 円	按 分 率 :	
	()	充 当 根 拠 :	
領収書その他の収支報告書の内容を証する書類			

注文番号503-2983898-0415826の領収書
このページを印刷してご利用ください。

発行日：2022年4月24日

様

注文日：2021年6月16日
Amazon.co.jp 注文番号：503-
2983898-0415826
ご請求額：¥ 2,200

2021年6月16日に発送済み

注文商品	価格
1点 WGIP(ウォー・ギルト・インフォメーション・プログラム)と「歴史戦」「日本人の道徳」を取り戻す, 高橋 史朗 販売: アマゾンジャパン合同会社	¥ 2,200

コンディション: 新品

お届け先住所:
長田光広
910-0144
福井県 福井市下森田本町3-5

配送方法:
お急ぎ便

支払い情報

支払い方法:

商品の小計: ¥ 2,200
配送料・手数料: ¥ 0

請求先住所:
長田光広
910-0147
福井県 福井市下森田町2-7-1

注文合計: ¥ 2,200
ご請求額: ¥ 2,200

クレジットカードへの
請求

: 2021年6月16日: ¥ 2,200

領 収 書 等 添 付 票

整 理 番 号	42-3	支 払 年 月 日	令和3年 6月 16日
使 途 項 目	資料購入費	支 出 科 目	消耗品費
使 途 内 容	書籍		
費 用 内 容	書籍購入費	摘 要	子供たちに伝えたい「本当の日本」
政 務 活 動 費 充 当 額 (支 払 額)	1,540 円 ()	按 分 率 :	
		充 当 根 拠 :	
領収書その他の収支報告書の内容を証する書類			

領 収 書 等 添 付 票

整 理 番 号	43-1	支 払 年 月 日	令和3年 6月 19日
使 途 項 目	資料購入費	支 出 科 目	消耗品費
使 途 内 容	書籍		
費 用 内 容	書籍購入費	摘 要	日米開戦 陸軍の勝算
政 務 活 動 費 充 当 額 (支 払 額)	880 円	按 分 率 :	
	()	充 当 根 拠 :	
領収書その他の収支報告書の内容を証する書類			

注文番号503-0904344-3270208の領収書
このページを印刷してご利用ください。

発行日：2022年4月24日

様

注文日：2021年6月19日
Amazon.co.jp 注文番号：503-
0904344-3270208
ご請求額：¥ 880

2021年6月19日に発送済み

注文商品	価格
1点 日米開戦 陸軍の勝算 (祥伝社新書), 林 千勝 販売：アマゾンジャパン合同会社 コンディション：新品	¥ 880

お届け先住所：
長田光広
910-0144
福井県 福井市下森田本町3-5

配送方法：
お急ぎ便

支払い情報

支払い方法： [REDACTED]	商品の小計： ¥ 880
	配送料・手数料： ¥ 0

請求先住所： 長田光広 - 910-0147 福井県 福井市下森田町2-7-1	注文合計： ¥ 880

	ご請求額： ¥ 880

クレジットカードへの請求 [REDACTED] 2021年6月19日： ¥ 880

注文の状況を確認するには、注文内容をご覧ください。

領 収 書 等 添 付 票

整理番号	13-3	支払年月日	令和3年 6月 21日
使 途 項 目	資料購入費	支 出 科 目	消耗品費
使 途 内 容	書籍		
費 用 内 容	新聞・雑誌購読料	摘 要	正論7月号
政 務 活 動 費 充 当 額 (支 払 額)	900 円 ()	按 分 率:	
		充 当 根 拠:	

領収書その他の収支報告書の内容を証する書類

領 収 証

長 田 光 広 殿

金 額	¥ 900
-----	-------

但し 正論 7月号

上記正に領収致しました

J 年 6 月 2 / 日

株式会社

安部書店

福井市大手2丁目12-4
☎ (0776) 22-2846
<http://booksabe.web.fc2.com>

領 収 印	領 収 者
-------	-------

収入印紙

請求書

2021年06月02日発行 No. 0111534512847
安部書店 外商部

下森田本町3-5

(000562267)

〒910-0005 福井県福井市
大手2丁目12-4
TEL 0776-22-2846 FAX 0776-27-3959
025 0001 個人/福井市内/

長田 光広

様

20

振込口座 北陸銀行福井松本支店 普通 2608411
福井銀行本店 普通 0752946

毎度有難うございます。下記金額の通り御請求申し上げます。

前回請求額	御入金額	繰越額	今回御買上額	今回御請求額
¥0	¥0	¥0	¥900	¥900

日付	伝票No.	明細 ※印は軽減税率対象	数量	単価	税込価格	金額
06/02	0111534512516	日本工業新聞社 正論 05599-07	1	¥900 内	¥900	¥900
		合計	1			¥900
		(10%分)				(¥900)
		(軽減8%分)				(¥0)

下森田本町3-5

(000562267)

納品書

安部書店 外商部

伝票No. 0111534512516
1/1

長田 光広

様

〒910-0005 福井県福井市
大手2丁目12-4
TEL 0776-22-2846 FAX 0776-27-3959
025 0001 個人/福井市内/

品名	※印は軽減税率対象	月・号	数量	単価	税込価格	金額
日本工業新聞社 正論	05599-07	07	1	¥900 内	¥900	¥900

領 収 書 等 添 付 票

整理番号	22-2	支払年月日	令和3年 6月 21日.
使 途 項 目	事務費	支 出 科 目	使用料.
使 途 内 容	自動車リース		
費 用 内 容	自動車リース料.	摘 要	5月分.
政 務 活 動 費 充 当 額 (支 払 額)	32,883 円	按 分 率: 1/2	
	(65,766 円)	充 当 根 拠: 他 の 活 動 と の 按 分	
領収書その他の収支報告書の内容を証する書類			

お振込は、裏面振込銀行へお願い申し上げます。尚、口座振替の場合、振替日が休日の時、翌営業日が振替日となります。

リースNo	登録番号	金額	消費税	相 殺 取 崩 前払リース料	当 月 請 求 額	前 払 リ ー ス 料	請 求 回 数	満 了 日
*LU048581	XXXXXXXXXX	64300	6430	0	70730		5160	220306
			消費税内訳		10.0%	64300		6430
合 計		70730	0	0	70730	0		

5月分→6月繰替(6/1)

車両毎の税率表示はリースNo.の左横に表示しております。 5=5% 8=8% *=10%
満了日欄のFはファイナンスリースと判定された契約です。



2006年6月21日

3

03-06-21 200 *70,730R/L 行紙 (5月分)

03-06-21 200 *70,730R/L 行紙 (5月分)

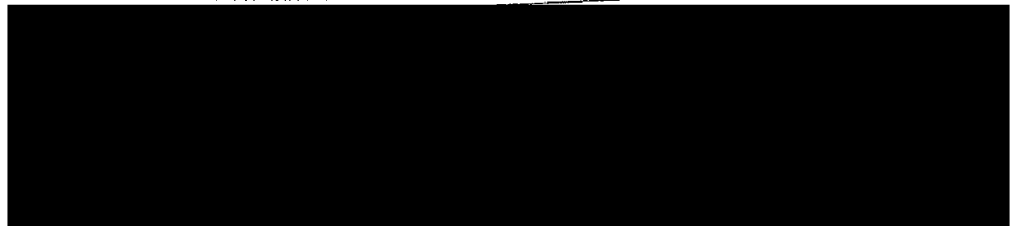

2006年6月21日

領 収 書 等 添 付 票

整 理 番 号	44-1	支 払 年 月 日	令和3年 6月 22日
使 途 項 目	資料購入費	支 出 科 目	消耗品費
使 途 内 容	書籍		
費 用 内 容	書籍購入費	摘 要	中学歴史 令和2年度文部科学省検定不合格教科書
政 務 活 動 費 充 当 額 (支 払 額)	2,475 円	按 分 率 :	
	()	充 当 根 拠 :	
領収書その他の収支報告書の内容を証する書類			

注文番号503-4880499-2634267の領収書
このページを印刷してご利用ください。

発行日：2022年4月24日

様

注文日：2021年5月29日
Amazon.co.jp 注文番号：503-
4880499-2634267
ご請求額：¥ 2,475

2021年6月22日に発送済み

注文商品	価格
1点 中学歴史 令和2年度文部科学省検定不合格教科書, 竹田恒泰 販売: 竹乃屋 (<u>出品者のプロフィール</u>) コンディション: 新品	¥ 2,475

お届け先住所:
長田光広
910-0144
福井県 福井市下森田本町3-5

配送方法:
通常配送

支払い情報

支払い方法:



請求先住所:

長田光広 -
910-0147
福井県 福井市下森田町2-7-1

商品の小計: ¥ 2,475
配送料・手数料: ¥ 0

注文合計: ¥ 2,475

ご請求額: ¥ 2,475

クレジットカードへの
請求



: 2021年6月22日: ¥ 2,475

領 収 書 等 添 付 票

整理番号	9-3	支払年月日	令和3年 6月 23日
使 途 項 目	事務所費	支 出 科 目	燃料・光熱水費
使 途 内 容	事務所電気料		
費 用 内 容	事務所電気料	摘 要	6月分
政 務 活 動 費 充 当 額 (支 払 額)	6,080 円	按 分 率: 1/2	
	(12,161 円)	充 当 根 拠: 他 の 活 動 と の 按 分	

領収書その他の収支報告書の内容を証する書類

電気料金振込依頼書兼領収書

受取人 **北陸電力株式会社**

年 月 分 **2021 6** 日 金 額 **1 2 1 6 1** 円

振込人 (ご契約名) **長田 光広** 1105 円

お支払期日 **7月12日**

この日を過ぎますと延滞利息を申し受けます。

ご使用場所 **福井市 下森田本町 3-4**

お客さま番号 XXXXXXXXXX 計算区 **06**

契 約	金 額 (円)	消費税等相当額(再掲) (円)
211	12161	1105
合 計	12161	1105

北陸電力株式会社
小売電気事業者登録番号:A02711
 お客さまサービスセンター
 TEL 0120-776453

- ・取納印のないもの、金額を訂正したものは無効です。
- ・本票により集金人が集金することはありません。
- ・裏面もご覧ください。

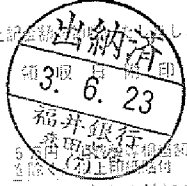
上記金額を納付した。印 3. 6. 23 福井銀行 振込専用印 (お客さま控)2465

長田 光広 様

お客さま番号 [REDACTED]
 ご使用場所 福井市 下森田本町 3-4

～北陸電力サービス会員「ほくリンク」(登録無料)のご案内～
 WEBで電気料金・使用量が確認でき、サイトのご利用でポイント
 がたまる、おトクで便利なサービスです。さらに、毎月の電気料金
 に応じてポイントがたまる「電気deポイントプラス」に加入する
 ともっとおトクに。詳しくは当社ホームページをご確認ください。

2021年 6月分 ご請求金額 12161円 (消費税等相当額 1105円) 作成日2021年 6月16日

ご契約	①	②	③	④
ご契約名義	長田 光広			
ご使用期間	5月12日 ～ 6月 9日			
契約容量(電力)	60A			
力率(%)				
ご使用量 kWh	ご使用量1	444		
	ご使用量2			
	ご使用量3 (合計)	444		
内 訳	ご請求金額	12161		
	消費税等相当額(再掲)	1105		
	基本料金	1452		
	電力量料金	9427		
	燃料費調整額	-208		
	各種割引額			
	再エネ発電賦課金	1491		
	延滞利息額			
	精算額			
	紙面発行手数料			

燃料費調整単価	
今月分	-0円47銭
来月分	-0円16銭

再エネ発電促進賦課金単価	
今月分	3円36銭
来月分	3円36銭

※燃料費調整単価および再エネ発電促進賦課金単価は従量制の単価を表示しております。
 定額制のご契約については当社ホームページでご確認ください。

支払期日	7月12日
次回検針日	7月 9日

領 収 書 等 添 付 票

整理番号	10-3	支払年月日	令和3年 6月 25日
使 途 項 目	事務費	支 出 科 目	通信運搬費
使 途 内 容	事務所電話料		
費 用 内 容	事務所電話料	摘 要	6月分
政 務 活 動 費 充 当 額 (支 払 額)	3,693 円 (7,387 円)	按 分 率 :	1/2.
		充 当 根 拠 : 他 の 活 動 と の 按 分	
領収書その他の収支報告書の内容を証する書類			

口座振替のご案内 (西日本ご利用分)

お客様電話番号等 (BILLING NUMBER)	請求年月 (MONTH OF ISSUE)	振替日 (TRANSFER DAY)
0776-56-3335	2021年 7月ご請求分	2021年 7月26日(月)
振替金額 (TRANSFER AMOUNT OF MONEY)	7,411 円	

※振替日に振替が出来なかった場合は延滞利息を加算させていただく場合があります。
 ※口座振替をご利用のお客様で、振替日に振替ができなかった場合は、原則、振替日から起算して15日後に再度振替させていただきます。

NTTファイナンス株式会社 電話料金等料金領収証
(西日本ご利用分)

お客様電話番号等 (BILLING NUMBER) 0776-56-3335
 ご請求先氏名(CUSTOMER NAME) 長田 光広議員事務所 様

下記、ご利用料金を口座振替により領収いたしました。
 The following amount was transferred from your account. (2021年 7月12日発行)

2021年 6月ご請求分	(2021年 6月25日振替)
領収金額 (AMOUNT RECEIVED)	7,387 円
金融機関名 BANK/POST OFFICE	
口座番号 ACCOUNT	

印紙税申告納付につき芝
税務署承認済

NTTファイナンス株式会社
〒108-0075
東京都港区港南1-2-70

郵 便 箱 番 号

【NTTファイナンスからのお知らせ】

*** NTTグループ各社ご請求額 ***
 NTT西日本分ご請求額 6,201円
 NTTファイナンス分ご請求額 1,210円
 (合計) 7,411円 詳細については、「ご請求内訳」をご覧ください。

*** 振替口座のお知らせ ***

振替口座情報
 金融機関名：
 口座番号：

*** NTTファイナンスからのお知らせ ***
 奇数月のご請求額が5,000円未満の場合は翌月に2ヶ月まとめてご請求しております。

*** NTT西日本からのお知らせ *** フレッツ光の割引サービス(光もっともっと割、Web光もっともっと割、ドーンと割、ドーンと学割、光はじめ割)は割引契約期間満了時に契約が自動延伸されます。延伸をご希望されない場合はNTT西日本へご連絡が必要です。割引適用期間中に本割引を解約された場合、解約金が発生する場合があります。割引適用期間の満了月とその翌月の解約には解約金は発生いたしません。詳しくはNTT西日本フレッツ公式サイト <http://flets-w.com/wari/> でご確認ください。*NTT西日本請求額のうち、料金回収代行分はNTTファイナンスへ請求事務を委託しています。

M330B1391001 00539 00539 00 G

請求額確定日 2021年 6月 10日 日頃、サービスをご利用いただきまして誠にありがとうございます。

(1 / 1 ページ)

お客様氏名 CUSTOMER NAME	長田 光広議員事務所 ※JIS漢字コード以外の一部文字において●(黒まる)表示になる場合があります。	様
お客様電話番号等 BILLING NUMBER	0776-56-3335	

口座振替のご案内

下記、ご利用料金をご指定の口座から振替させていただきます。
The following amount was transferred from your account.

請求年月 MONTH OF ISSUE	2021年6月ご請求分
振替金額 TRANSFER AMOUNT OF MONEY	7,387円
振替日 TRANSFER DAY	2021年6月25日(金)

お知らせ

【NTTファイナンスからのお知らせ】-----
 *** NTTグループ各社ご請求金額 ***
 NTT西日本分ご請求額 6,177円
 NTTファイナンス分ご請求額 1,210円
 (合計) 7,387円 詳細については、「ご請求内訳」をご覧ください。

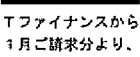
*** 振替口座のお知らせ ***
 振替口座情報
 金融機関名 : 
 口座番号 : 

*** NTTファイナンスからのお知らせ ***
 2018年11月ご請求分より、奇数月のご請求額が5,000円未満の場合は翌月に2ヶ月まとめてご請求しております。

*** NTT西日本からのお知らせ *** フレッツ光の割引サービス(光もともと割、Web光もともと割、
 どんと割、どんと学割、光はじめ割)は割引契約期間満了時に契約が自動延伸されます。自動延伸をご希望されない場合は
 NTT西日本へご連絡が必要です。割引適用期間中(自動延伸後を含む)に本割引サービスを解約された場合、解約金が
 発生する場合があります。なお、割引適用期間の満了月とその翌月に解約した場合には解約金は発生いたしません。
 詳しくはNTT西日本フレッツ公式サイト [<http://flets-w.com/waril/>] でご確認ください。

NTTファイナンス株式会社 電話料金等料金領収証

RECEIPT OF TELECOMMUNICATION CHARGES

下記、ご利用料金を口座振替により領収いたしました。
The following amount was transferred from your account.

請求年月 MONTH OF ISSUE	***
領収金額 AMOUNT RECEIVED	***
振替口座 BANK ACCOUNT	金融機関名 (BANK/POST OFFICE) ***
	口座番号 (ACCOUNT) ***

※本書は電子文書です。
 ※前月以前のご請求額を口座振替にてお支払いの場合のみ『電話料金等料金領収証』を表示いたします。

NTTファイナンス株式会社
 〒108-0075
 東京都港区港南1-2-70 

請求額確定日 2021年 6月 10日

日頃、サービスをご利用いただきまして誠にありがとうございます。

(1 / 1 ページ)

内訳項目 金額 (円) CHARGE BREAKDOWN BY CATEGORY (YEN)	内訳金額 (円) AMOUNT (YEN)	請求内訳等詳細 (DETAILS OF CHARGE BREAKDOWN)	本内訳は、各サービス提供事業者が 発行したものです。	税区分 (TAX)
◆0776-56-3335				
◇NTT西日本ご利用分 6,177	5,400	フレッツ 光ネクスト F 集利用料	4月 1日～ 4月30日	合 算
	-1,590	もっともっと割_1、2年目どーんと割	4月 1日～ 4月30日、0ヶ月経過後、割引額は1,690円。	合 算
	1,020	ひかり電話A (エース) 定額料1	4月 1日～ 4月30日	合 算
	480	ひかり電話A (エース) 定額料2	4月 1日～ 4月30日 ひかり電	合 算
			話A使用料は本料金と定額料1の合計です。	
	200	複数チャネル使用料	4月 1日～ 4月30日	合 算
	100	追加番号使用料	4月 1日～ 4月30日	合 算
	152	ひかり電話 (通話料)	4月 1日～ 4月30日 翌月への繰越額は480円です。	合 算
	-152	ひかり電話A (エース) 定額料分通話	4月 1日～ 4月30日 ひかり電	合 算
			話A定額料に含まれ、通話料から減算します。	
	6	ユニバーサルサービス料	4月 1日～ 4月30日 2番号分	合 算
			のご請求となります。	
	561	消費税等相当額 (合計)	合算表示の料金合計×10%	
◇NTT西日本分 (小計) 6,177	6,177	(小計)		
◇NTTファイナンスご利用分 1,210	1,210	OCN光withフレッツ利用料等 NTTコミュニケーションズご利用分。	* 契約番号: [REDACTED]	非対象等
◇合計 7,387	7,387	合計		
		<NTTファイナンスからのお知らせ> 〇上記*印はサービス提供者に代わって、ご請求させていただきます。		

ユニバーサルサービス料について
ユニバーサルサービス料は、あまねく日本全国においてユニバーサルサービス (NTT東西の加入電話等) の提供を確保するためにご負担いただく料金です。
なお、社団法人電気通信事業者協会から1番号当たりの費用 (番号単価) が公表されています。

領 収 書 等 添 付 票

整 理 番 号	12-4	支 払 年 月 日	令和3年 6月 25日
使 途 項 目	事務所費	支 出 科 目	使用料
使 途 内 容	事務所賃貸料		
費 用 内 容	事務所賃借料	摘 要	7月分
政 務 活 動 費 充 当 額 (支 払 額)	25,000 円	按 分 率 :	1/2
	(50,000 円)	充 当 根 拠 : 他 の 活 動 と の 按 分	

領収書その他の収支報告書の内容を証する書類

領 収 証

No. _____

長田議員事務所 様

2021 年 6月 25日

★ ¥ 50,000 -

但 2021. 7月分 家賃

上記正に領収いたしました

内 訳

税抜金額

消費税額等(%)

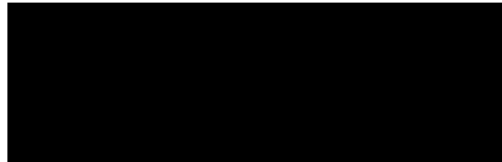

領 収 書 等 添 付 票

整 理 番 号	39-1	支 払 年 月 日	令和3年 6月 29日
使 途 項 目	事務費	支 出 科 目	消耗品費
使 途 内 容	事務用品購入		
費 用 内 容	事務用品購入費	摘 要	コクヨ ファイルリングファイル スリム 2穴 A4×15
政 務 活 動 費 充 当 額	2,265 円	按 分 率:	1/2
(支 払 額)	(4,530 円)	充 当 根 拠:	他の活動との按分
領収書その他の収支報告書の内容を証する書類			

注文番号503-4978836-4692634の領収書
このページを印刷してご利用ください。

発行日：2022年4月24日

様

注文日：2021年6月29日
Amazon.co.jp 注文番号：503-
4978836-4692634
ご請求額：¥ 4,530

2021年6月29日に発送済み

注文商品	価格
15点 コクヨ ファイル リングファイル スリム 2穴 A4 180枚収容 ダークグレー フ-URF420DM 販売：アマゾンジャパン合同会社	¥ 302 × 15 = 4,530
コンディション：新品	

お届け先住所：
長田光広
910-0144
福井県 福井市下森田本町3-5

配送方法：
お急ぎ便

支払い情報

支払い方法：
[REDACTED]

商品の小計：¥ 4,530
配送料・手数料： ¥ 0

請求先住所：
長田光広、
910-0147
福井県 福井市下森田町2-7-1

注文合計：¥ 4,530
ご請求額：¥ 4,530

クレジットカードへの請求 [REDACTED] 2021年6月29日：¥ 4,530

領 収 書 等 添 付 票

整 理 番 号	19-3	支 払 年 月 日	令和3年 6月 30日
使 途 項 目	事務費	支 出 科 目	通信運搬費
使 途 内 容	携帯電話料		
費 用 内 容	携帯電話料	摘 要	6月分
政 務 活 動 費 充 当 額 (支 払 額)	2,035 円	按 分 率 : 1/4	
	(8,140 円)	充 当 根 拠 : 他 の 活 動 と の 按 分	
領収書その他の収支報告書の内容を証する書類			

NTTファイナンス株式会社 電話料金等料金領収証 (ドコモご利用分)
 RECEIPT OF TELECOMMUNICATION CHARGES

お客様電話番号
 (BILLING NUMBER)
 お客番号
 (CUSTOMER NUMBER)

(2021年 7月13日発行)

2021年 6月ご請求分	
2021年 6月 30日振替	
領収金額(AMOUNT RECEIVED)	8,140円
金融機関名 BANK/POST OFFICE	* * * * *
口座番号 ACCOUNT	* * *

ご請求先氏名
 (CUSTOMER NAME)

長田 光広 様

右記、ご利用料金を口座振替により領収いたしました。
 The following amount was transferred from your account.

印紙税申告納
 付につき定
 税務署承認済

NTTファイナンス株式会社
 〒108-0075
 東京都港区港南1-2-70

口座振替のご案内 (ドコモご利用分)

910-0147
福井市下森田町2-7-1

郵便区内特別



00200041

ST1EFE

NTTファイナンス株式会社
〒108-0075 東京都港区港南1-2-70

発行年月日 2021年 6月14日発行
発行会社 NTTファイナンス株式会社
料金センター
お問合せ先 0120-800-000/ドコモ
【還付先】
〒461 名古屋市中区東横1-14-11
-0005 DPスクエア東横11階
社用コード 5T1-EFE-J-03-275-002160-60(23)
<000000> 00002

長田 光広 様

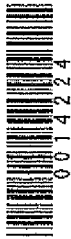

口頭、NTTファイナンスをご利用いただきまして誠にありがとうございます。
下記に記載の料金をご指定の口座から振替させていただきます。

(1 / 3 ページ)

お客様電話番号等 (BILLING NUMBER) お客様番号 (CUSTOMER NUMBER)	請求年月 (MONTH OF ISSUE)	振替金額 (TRANSFER AMOUNT OF MONEY)	振替日 (TRANSFER DAY)
[REDACTED]	2021年 6月ご請求分	8,140円	2021年 6月 30日(水)

お知らせ

【NTTファイナンスからのお知らせ】

*** NTTグループ各社ご請求金額 ***

NTTドコモ分ご請求額 8,140円
(合計) 8,140円

詳細については、「ご請求内訳」をご覧ください。

【NTTドコモからのお知らせ】

*** 電話番号毎のご利用金額 (税込) ***

1,653円
6,487円

前月ご請求金額

8,127円 (税込)

2年定期契約プラン
(2021年 5月末現在)

電話番号毎のご請求内訳をご確認ください。

ポイント・ステージのお知らせ ビジネスプレミアクラブ

たまつたドコモポイントはドコモ商品の購入代金や、法人ならではの商品との交換が可能です。また、回線毎の電話機のご利用期間やステージに関係なく代表回線からまとめて申し込みができる「ポイント電池パック交換サービス」もご利用いただけます。詳しくはドコモのホームページにてご確認ください。

※振替日に振替が出来なかった場合は遅延利息を加算させていただきます。
If the payment cannot be transferred on that date, interest on any unpaid balance may be charged.

※口座振替をご利用のお客様で、振替日に振替ができなかった場合は、原則として、ご請求月の翌月15日に再度振替させていただきます。
なお、振替日が土曜・日曜・祝日の場合は、翌営業日に振替させていただきます。

NTTファイナンス株式会社 電話料金等料金領収証 (ドコモご利用分)
RECEIPT OF TELECOMMUNICATION CHARGES

お客様電話番号等
(BILLING NUMBER)
お客様番号
(CUSTOMER NUMBER)

(2021年 6月14日発行)

ご請求先氏名 (CUSTOMER NAME)
長田 光広 様

2021年 5月ご請求分	
2021年 5月 31日振替	
領収金額(AMOUNT RECEIVED)	8,127円
金融機関名 (BANK/POST OFFICE)	*****
口座番号 (ACCOUNT)	***

右記、ご利用料金を口座振替により領収いたしました。
The following amount was transferred from your account.

印紙税申告納
付につき
税務署承認済

NTTファイナンス株式会社
〒108-0075
東京都港区港南1-2-70

お客様電話番号等 BILLING NUMBER	[REDACTED]	請求年月 MONTH OF ISSUE	2021年 6月ご請求分
----------------------------	------------	------------------------	--------------

ご請求内訳

(お客様番号 [REDACTED])

内訳項目 CHARGE BREAKDOWN BY CATEGORY (YEN)	金額 (円)	内訳金額 (円) AMOUNT (YEN)	請求内訳等詳細 DETAILS OF CHARGE BREAKDOWN	税区分 TAX
[合計請求額の請求内訳] 詳細は電話番号毎内訳をご覧ください。				
◇基本使用料等 (計)	4,980	4,980	基本使用料	合 算
◇通話料・通信料 (計)	1,285	285	X i ・SMS通信料	合 算
		1,000	音声オプション定額料	合 算
◇その他ご利用料金等 (計)	1,136	1,130	付加機能使用料等	合 算
		0	ドコモWi-Fi利用料	合 算
		6	ユニバーサルサービス料	合 算
◇消費税等相当額 (計)	739	739	消費税等相当額 (合計)	合算表示の料金合計×10%
◇合計	8,140	8,140	合計	(2回線請求分)
<電 毎の請求内訳>				
[REDACTED]				
◇基本使用料等 (計)	1,000	1,000	データプラス2	合 算
	(700)	(700)	(内訳) データプラス2	
	(300)	(300)	(内訳) spモード利用料	
	0	0	(参考) 高速通信ご利用データ量は 11.4G	合 算
			※代表回線利用データ量にも含まれます	
◇その他ご利用料金等 (計)	503	500	ケータイ補償サービス (500円コース)	合 算
		300	ドコモWi-Fi利用料 (spモード)	合 算
		-300	キャンペーン割引料 (ドコモWi-Fi)	合 算
		3	ユニバーサルサービス料/基本	合 算
			1番号あたり3円のご請求となります	
◇消費税等相当額 (計)	150	150	消費税等相当額 (合計)	合算表示の料金合計×10%
◇合計	1,653	1,653	合計	

NTTドコモからのお知らせ

●各種お申込み・お手続き、ご契約内容の確認などは、インターネットからできます。
 [スマートフォン] はdメニュー、[iモード] はiMenu、[PC] はドコモHPのマイドコモから
 「ドコモオンライン手続き」をご利用いただけます。
 ●弊社分請求額のうち、料金回収代行分は、NTTファイナンスへ請求事務を委託しています。

ユニバーサルサービス料について

ユニバーサルサービス料は、ユニバーサルサービス (NTT東西の加入電話等) の提供を確保するために必要な費用の一部を通信事業者全体で電話番号数に応じて負担するユニバーサルサービス制度の趣旨に基づき、ご負担をお願いしている料金です。

お客様電話番号等 BILLING NUMBER	[REDACTED]	請求年月 MONTH OF ISSUE	2021年 6月ご請求分
----------------------------	------------	------------------------	--------------

ご請求内訳

(お客様番号 [REDACTED])

内訳項目 CHARGE BREAKDOWN BY CATEGORY (YEN)	金額 (円)	内訳金額 (円) AMOUNT (YEN)	請求内訳等詳細 DETAILS OF CHARGE BREAKDOWN	税区分 TAX
◇基本使用料等 (計)	3,980	6,980	ご利用期間 (5/1~5/31) ギガホ2 : 2年定期 (内訳) ギガホ2 : 2年定期 (内訳) spモード利用料 (参考) 高速通信ご利用データ量は 11.4G はじめてスマホ割 ギガホ割	合 算 合 算 合 算 合 算
◇通話料・通信料 (計)	1,285	285	Xi・SMS通信料 5月ご利用分	合 算
◇その他ご利用料金等 (計)	633	1,700	かけ放題オプション定額料 おしゃべり割	合 算
◇消費税等相当額 (計)	589	-700	留守番電話サービス利用料 ケータイ補償サービス (330円コース) ケータイお探しサービス利用料 ケータイお探しサービス割引料 ドコモWi-Fi利用料 (spモード) キャンペーン割引料 (ドコモWi-Fi) ユニバーサルサービス料/基本 1番号あたり3円のご請求となります	合 算 合 算 合 算 合 算 合 算 合 算
◇合計	6,487	589	消費税等相当額 (合計) 合算表示の料金合計×10%	合 算
		6,487	合計	

領 収 書 等 添 付 票

整理番号	33-3	支払年月日	令和3年 6月 30日
使 途 項 目	資料購入費	支 出 科 目	消耗品費
使 途 内 容	新聞代(福井新聞、日本経済新聞、日経流通新聞、日経産業新聞)		
費 用 内 容	新聞・雑誌購読料	摘 要	6月分
政 務 活 動 費 充 当 額 (支 払 額)	13,400 円 ()	按 分 率 :	
		充 当 根 拠 :	

領収書その他の収支報告書の内容を証する書類

領 収 証

長 田 光 広 様

3年 6月分

01-052 (No. 3)

照会No. (XXXXXXXXXX)

銘柄名	部数	金額
*福井新聞	1	3,100
*日本経済新聞	1	4,000
*日経流通新聞	1	2,300
*日経産業新聞	1	4,000
(8%対象 13,400 10%対象 0) *軽減税品目		

合計金額

13,400円

口座振替は、殆どの金融機関でお取扱い
できるようになりました。
お気軽に右記までお問合せ下さい。

6/30

(有) 福 井 新 聞

九頭竜森田販売店

〒910-0002 福井県 福井市 栗原 1-1-1

電話 0776-56-3682

領 収 印



この領収書は次回生全日まで保存いたします

領 収 書 等 添 付 票

整 理 番 号	52-3	支 払 年 月 日	令和3年 7月 10日
使 途 項 目	人件費	支 出 科 目	人件費
使 途 内 容	人件費		
費 用 内 容	補助職員賃金	摘 要	6月分
政 務 活 動 費 充 当 額 (支 払 額)	168,000円	按 分 率 :	
	(211,200円)	充 当 根 拠 : 実 績 ・ 使 用 状 況 で の 按 分	
領収書その他の収支報告書の内容を証する書類			

領 収 書

長田光広 殿

令和3年 7月 10日

¥ 211,200

補助職員給与6月分として

上記のとおり領収しました

住所

[REDACTED]

氏名

[REDACTED]

勤務実績報告書

R3 6月分

日	曜日	勤務時間数	うち政務活動 業務時間数	政務活動業務内容
1	火	8	6	アフターコロナに於いての初等教育について情報収集。
2	水	8	6	アフターコロナに於いての中等教育について情報収集。
3	木	8	6	アフターコロナに於いての高等教育について情報収集。
4	金	8	6	アフターコロナに於いての幼児教育について情報収集。
5	土			
6	日			
7	月	8	7	STEAM教育について情報収集。
8	火	8	6	グループワークツール「microsoft Teams」の活用について情報収集。
9	水	8	6	西藤島地区相談聞き取りとまとめ。
10	木	8	8	新型コロナウイルス第5波への備えについて情報収集。
11	金	8	6	政務調査段取り。
12	土			
13	日			
14	月	8	6	国道8号沿線の工業団地について情報収集。
15	火	8	6	福井バイパス周辺の企業について情報収集。
16	水	8	8	福井県内の「道の駅」について情報収集。
17	木	8	7	福井県の認定こども園について情報収集。
18	金	8	6	福井県の障がい児支援について情報収集。
19	土			
20	日			
21	月	8	6	少人数教育について情報収集。
22	火	8	6	GIGAスクール構想について情報収集。
23	水	8	6	教員の働き方改革について情報収集。
24	木	8	6	平行在来線の利便性について情報収集。
25	金	8	7	JR越美北線の維持・活性化について情報収集。
26	土			
27	日			
28	月	8	6	JR小浜線の維持・活性化について情報収集。
29	火	8	6	殿下地区相談聞き取りとまとめ。
30	水	8	7	政務調査段取り。
計		176	140	

上記のとおり勤務したことを証明します。

議員名 長 田 光 広



〔政務活動費充当計算〕

総支給額 211,200 円 × 政務活動 140 時間 / 総勤務時間 176 時間 = 168,000 円

領 収 書 等 添 付 票

整理番号	22-3	支払年月日	令和3年 7月 20日
使 途 項 目	事務費	支 出 科 目	使用料
使 途 内 容	自動車リース		
費 用 内 容	自動車リース料	摘 要	6月分
政 務 活 動 費 充 当 額 (支 払 額)	32,883 円	按 分 率 : 1/2	
	(65,766 円)	充 当 根 拠 : 他 の 活 動 と の 按 分	
領収書その他の収支報告書の内容を証する書類			

お振込は、裏面振込銀行へお願い申し上げます。尚、口座振替の場合、振替日が休日の時、翌営業日が振替日となります。

リースNo	登録番号	金額	消費税	相 消 取 前 当 前 払 リース料	当 月 請 求 額	前 払 リース料	請求回数	満 了 日
*LU048581	XXXXXXXXXX	64300	6430	0	70730		52 60	220306
			消費税内訳		10.0%	64300		6430
合 計		70730	0	0	70730		0	

6月分 → 7月分 (7/20)

車両毎の税率表示はリースNo.の左横に表示しております。 5=5% 8=8% *=10%
満了日欄のFはファイナンスリースと判定された契約です。



年月日	金額	存款種類	存款科目	存款地點	存款人
03-07-20	200	*70,730FL 存款 (6月份)			



領 収 書 等 添 付 票

整理番号	10-4	支払年月日	令和3年 7月 26日
使 途 項 目	事務費	支 出 科 目	通信運搬費
使 途 内 容	事務所電話料		
費 用 内 容	事務所電話料	摘 要	7月分
政 務 活 動 費 充 当 額 (支 払 額)	3,705 円 (7,411 円)	按 分 率 :	1/2 充 当 根 拠 : 他 の 活 動 と の 按 分
領収書その他の収支報告書の内容を証する書類			

口座振替のご案内 (西日本ご利用分)

お客様電話番号等 (BILLING NUMBER)	請求年月 (MONTH OF ISSUE)	振替日 (TRANSFER DAY)
0776-56-3335	2021年 8月ご請求分	2021年 8月25日(水)
振替金額 (TRANSFER AMOUNT OF MONEY)	7, 3 1 2 円	

※振替日に振替が出来なかった場合は延滞利息を加算させていただく場合があります。
 ※口座振替をご利用のお客様で、振替日に振替ができなかった場合は、原則、振替日から起算して15日後に再度振替させていただきます。

NTTファイナンス株式会社 電話料金簿料金額収証
(西日本ご利用分)

お客様電話番号等 (BILLING NUMBER) 0776-56-3335
 ご請求先氏名(CUSTOMER NAME)
 長田 光広議員事務所 様

下記、ご利用料金を口座振替により領収いたしました。
 The following amount was transferred from your account. (2021年 8月11日発行)

2021年 7月ご請求分 (2021年 7月26日振替)
領収金額 (AMOUNT RECEIVED) 7, 4 1 1 円
金融機関名 BANK/POST OFFICE
口座番号 ACCOUNT

印紙税申告納
付につき芝
税務電承認済

NTTファイナンス株式会社
 〒108-0075
 東京都港区港南1-2-70

【NTTファイナンスからのお知らせ】

*** NTTグループ各社ご請求金額 *** 6, 1 0 2 円
 NTT西日本分ご請求額 1, 2 1 0 円
 NTTファイナンス分ご請求額 7, 3 1 2 円 詳細については、「ご請求内訳」をご覧ください。
 (合計)

*** 振替口座のお知らせ ***

振替口座情報
 金融機関名:
 口座番号:

*** NTTファイナンスからのお知らせ ***
 奇数月のご請求額が5, 000円未満の場合は翌月に2ヶ月まとめてご請求しております。

*** NTT西日本からのお知らせ *** フレッツ光の割引サービス(光もつともつ割、Web光もつともつ割、どーんと割、どーんと学割、光はじめ割)は割引契約期間満了時に契約が自動延伸されます。延伸をご希望されない場合はNTT西日本へご連絡が必要です。割引適用期間中に本割引を解約された場合、解約金が発生する場合があります。割引適用期間の満了月とその翌月の解約には解約金は発生いたしません。詳しくはNTT西日本フレッツ公式サイト [http://flets-w.com/wari/] でご確認ください。* NTT西日本請求額のうち、料金回収代行分はNTTファイナンスへ請求事務を委託しています。

M330B1391001 01948 01948 00 G

郵 便 局 振 替

請求額確定日 2021年 7月 8日

日頃、サービスをご利用いただきまして誠にありがとうございます。

(1 / 1 ページ)

お客様氏名 CUSTOMER NAME	長田 光広議員事務所 ※JIS漢字コード以外の一部文字において●(黒まる)表示になる場合があります。	様
お客様電話番号等 BILLING NUMBER	0776-56-3335	

口座振替のご案内

下記、ご利用料金をご指定の口座から振替させていただきます。
The following amount was transferred from your account.

請求年月 MONTH OF ISSUE	2021年7月ご請求分
振替金額 TRANSFER AMOUNT OF MONEY	7,411円
振替日 TRANSFER DAY	2021年7月26日(月)

お知らせ

【NTTファイナンスからのお知らせ】-----
 *** NTTグループ各社ご請求金額 ***
 NTT西日本分ご請求額 6,201円
 NTTファイナンス分ご請求額 1,210円
 (合計) 7,411円 詳細については、「ご請求内訳」をご覧ください。

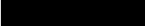
*** 振替口座のお知らせ ***
 振替口座情報
 金融機関名 : 
 口座番号 : 

*** NTTファイナンスからのお知らせ ***
 奇数月のご請求額が5,000円未満の場合は翌月に2ヶ月まとめてご請求しております。

*** NTT西日本からのお知らせ *** フレッツ光の割引サービス(光もともとと割、Web光もともとと割、どーんと割、どーんと学割、光はじめ割)は割引契約期間満了時に契約が自動延伸されます。延伸をご希望されない場合はNTT西日本へご連絡が必要です。割引適用期間中に本割引を解約された場合、解約金が発生する場合があります。割引適用期間の満了月とその翌月の解約には解約金は発生いたしません。詳しくはNTT西日本フレッツ公式サイト [http://flets-w.com/wari/] でご確認ください。*NTT西日本請求額のうち、料金回収代行分はNTTファイナンスへ請求事務を委託しています。

NTTファイナンス株式会社 電話料金等料金領収証

RECEIPT OF TELECOMMUNICATION CHARGES

下記、ご利用料金を口座振替により領収いたしました。
The following amount was transferred from your account.

請求年月 MONTH OF ISSUE	***	
領収金額 AMOUNT RECEIVED	***	
振替口座 BANK ACCOUNT	金融機関名 (BANK/POST OFFICE)	***
	口座番号 (ACCOUNT)	***

※本書は電子文書です。
 ※前月以前のご請求額を口座振替にてお支払いの場合のみ『電話料金等料金領収証』を表示いたします。

NTTファイナンス株式会社
 〒108-0075
 東京都港区港南1-2-70 

請求額確定日 2021年 7月 8日

日頃、サービスをご利用いただきまして誠にありがとうございます。

(1 / 1 ページ)

内訳項目 金額 (円) CHARGE BREAKDOWN BY CATEGORY (YEN)	内訳金額 (円) AMOUNT (YEN)	請求内訳等詳細 (DETAILS OF CHARGE BREAKDOWN)	〔本内訳は、各サービス提供事業者が 発行したものです。〕	税区分 (TAX)
◆0776-56-3335				
◇NTT西日本ご利用分 6,201	5,400	フレッツ 光ネクスト F 集利用料	5月 1日～ 5月31日	合 算
	-1,690	もっともっと割_1、2年目どーんと割	2023年04月～2023年05月以	合 算
			外の解約は解約金がかかります	
	1,020	ひかり電話 A (エース) 定額料 1	5月 1日～ 5月31日	合 算
	480	ひかり電話 A (エース) 定額料 2	5月 1日～ 5月31日 ひかり電	合 算
			話 A 使用料は本料金と定額料 1 の合計で	
			す。	
	200	複数チャネル使用料	5月 1日～ 5月31日	合 算
	100	追加番号使用料	5月 1日～ 5月31日	合 算
	144	ひかり電話 (通話料)	5月 1日～ 5月31日 翌月への	合 算
			繰越額は 480 円です。	
	-144	ひかり電話 A (エース) 定額料分通話	5月 1日～ 5月31日 ひかり電	合 算
			話 A 定額料に含まれ、通話料から減算し	
			ます。	
	122	ひかり電話 (携帯電話等への通話料)	5月 1日～ 5月31日	合 算
	6	ユニバーサルサービス料他	5月 1日～ 5月31日 2 番号分	合 算
			のご請求となります。	
	563	消費税等相当額 (合計)	合算表示の料金合計 × 10%	
◇NTT西日本分 (小計) 6,201	6,201	(小計)		
◇NTTファイナンスご利用分 1,210	1,210	OCN 光 with フレッツ利用料等 * NTT コミュニケーションズご利用分。	契約番号 [REDACTED]	非対象等
◇合計 7,411	7,411	合計		
		<NTTファイナンスからのお知らせ> ○上記 * 印はサービス提供者に代わって、ご請求させて	いただきます。	

ユニバーサルサービス料について

ユニバーサルサービス料は、あまねく日本全国においてユニバーサルサービス (NTT東西の加入電話等) の提供を確保するためにご負担いただく料金です。
なお、社団法人電気通信事業者協会から 1 番号当たりの費用 (番号単価) が公表されています。

領 収 書 等 添 付 票

整 理 番 号	12-5	支 払 年 月 日	令和3年 7月 31日				
使 途 項 目	事務所費	支 出 科 目	使用料				
使 途 内 容	事務所賃貸料						
費 用 内 容	事務所賃借料	摘 要	8月分				
政 務 活 動 費 充 当 額 (支 払 額)	25,000 円 (50,000 円)	按 分 率 :	1/2 充 当 根 拠 : 他 の 活 動 と の 按 分				
領収書その他の収支報告書の内容を証する書類							
<div style="display: flex; justify-content: space-between; align-items: center;"> <div style="text-align: center;"> <p>領 収 証</p> <p style="font-size: 1.2em;">長田議員事務所 様</p> <p style="font-size: 1.5em;">★ 50,000-</p> <p>但 2021. 8月分家賃</p> <p>上記正に領収いたしました</p> </div> <div style="text-align: right;"> <p>No. _____</p> <p>2021 年 7 月 31 日</p> </div> </div> <div style="margin-top: 20px;"> <table style="width: 100%; border-collapse: collapse;"> <tr> <td style="width: 30%; border-bottom: 1px solid black;">内 訳</td> <td rowspan="3" style="background-color: black; width: 70%;"></td> </tr> <tr> <td style="border-bottom: 1px solid black;">税抜金額</td> </tr> <tr> <td style="border-bottom: 1px solid black;">消費税額等(%)</td> </tr> </table> </div>				内 訳		税抜金額	消費税額等(%)
内 訳							
税抜金額							
消費税額等(%)							

領 収 書 等 添 付 票

整理番号	26-1	支払年月日	令和3年 7月 31日
使 途 項 目	事務所費	支 出 科 目	燃料・光熱水費
使 途 内 容	事務所水道代		
費 用 内 容	事務所水道料	摘 要	2021.4.1~2021.6.30
政 務 活 動 費 充 当 額 (支 払 額)	2,411 円	按 分 率:	1/2
	(4,822 円)	充 当 根 拠:	他の活動との按分
領収書その他の収支報告書の内容を証する書類			

領 収 証

No. _____

2021 年 7 月 31 日

長田議員事務所 様

★ 4,822 -

但 2021.4.1~6.30分 水道代

上記正に領収いたしました

内 訳

税抜金額

消費税額等(%)

請求書 2021年6月30日 No. _____

長川議員事務所 様

下記のとおり御請求申し上げます

税込合計金額				税率 %	消費税額等	
月日	品名	数量	単価	金額 (税抜・税込)		摘要
6/30	水道代	17m ³			4822	
	2 (消費税込)					
	3					
	4 (2021.4.1 ~ 2021.6.30分)					
	5					
	6					
	7					
	8					
	9					
	10					
	11					
	12					
合計					4822	

領 収 書 等 添 付 票

整理番号	33-4	支払年月日	令和3年 7月 31日
使 途 項 目	資料購入費	支 出 科 目	消耗品費
使 途 内 容	新聞代(福井新聞、日本経済新聞、日経流通新聞、日経産業新聞)		
費 用 内 容	新聞・雑誌購読料	摘 要	7月分
政 務 活 動 費 充 当 額 (支 払 額)	13,400 円	按 分 率 :	
	()	充 当 根 拠 :	

領収書その他の収支報告書の内容を証する書類

領 収 証

3年 7月分

長田 光広 様

01-052 (No. 2)

照会No. ()

銘柄名	冊数	金額
*福井新聞	1	3,100
*日本経済新聞	1	4,000
*日経流通新聞	1	2,300
*日経産業新聞	1	4,000
(8%対象 13,400 10%対象 0) *軽減税目		

合計金額

13,400円

口座振替は、殆どの金融機関でお取扱い
できるようになりました。
お気軽に右記までお問合せ下さい。

7/31

(株) 福井新聞

九頭竜森田販売店

代表取締役 廣田 利秀

福井市堂島2-1-113020番

電話 0776-56-3632



本領収書は次回領金日まで保存願います

領 収 書 等 添 付 票

整 理 番 号	19-4	支 払 年 月 日	令和3年 8月 2日
使 途 項 目	事務費	支 出 科 目	通信運搬費
使 途 内 容	携帯電話料		
費 用 内 容	携帯電話料	摘 要	7月分
政 務 活 動 費 充 当 額 (支 払 額)	2,065 円	按 分 率 : 1/4	
	(8,262 円)	充 当 根 拠 : 他 の 活 動 と の 按 分	
領収書その他の収支報告書の内容を証する書類			

NTTファイナンス株式会社 電話料金等料金領収証 (ドコモご利用分)
 RECEIPT OF TELECOMMUNICATION CHARGES

(2021年 8月13日発行)

お客様電話番号等 (BILLING NUMBER) お客様番号 (CUSTOMER NUMBER)	
--	--

ご請求先氏名 (CUSTOMER NAME)	
長田 光広 様	

2021年 7月ご請求分	
2021年 8月 2日振替	
領収金額 (AMOUNT RECEIVED)	8,262円
金融機関名 BANK/POST OFFICE	* * * * *
口座番号 ACCOUNT	* * * *

右記、ご利用料金を口座振替により領収いたしました。
 The following amount was transferred from your account.

印紙税申告納
付につき芝
税務署承認済

NTTファイナンス株式会社
 〒108-0075
 東京都港区港南1-2-70

口座振替のご案内 (ドコモご利用分)

910-0147
福井市下森田町2-7-1

郵便区内特別



NTTファイナンス

00116449

5T1EFE

NTTファイナンス株式会社
〒108-0075 東京都港区港南1-2-70

発行年月日 2021年 7月13日発行
発行会社 NTTファイナンス株式会社
料金センター
お問合せ先 0120-800-000/ドコモ
【還付先】
〒461 名古屋市中区東桜1-14-11
-0005 DPスクエア東桜11階
社用コード 5T1-EFE-J-03-275-001435-60(23)
<000000> 00002

長田 光広 様



0008689#

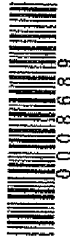

日頃、NTTファイナンスをご利用いただきまして誠にありがとうございます。
下記に記載の料金をご指定の口座から振替させていただきます。

(1 / 3 ページ)

お客様電話番号等 (BILLING NUMBER) お客様番号 (CUSTOMER NUMBER)	請求年月 (MONTH OF ISSUE)	振替金額 (TRANSFER AMOUNT OF MONEY)	振替日 (TRANSFER DAY)
[REDACTED]	2021年 7月ご請求分	8,262円	2021年 8月 2日(月)

お知らせ

【NTTファイナンスからのお知らせ】

*** NTTグループ各社ご請求金額 ***

NTTドコモ分ご請求額 8,262円
(合計) 8,262円

詳細については、「ご請求内訳」をご覧ください。

【NTTドコモからのお知らせ】

*** 電話番号毎のご利用金額 (税込) ***

[REDACTED] 1,653円
[REDACTED] 6,609円

前月ご請求金額	8,140円 (税込)
2年定期契約プラン (2021年 6月末現在)	電話番号毎のご請求内訳をご確認ください。

ポイントのお知らせ

ドコモビジネスメンバーズは法人ご契約者向け会員サービスです。
詳しくはドコモのホームページにてご確認ください。

※振替日に振替が出来なかった場合は延滞利息を加算させていただきます。
If the payment cannot be transferred on that date, interest on any unpaid balance may be charged.

※口座振替をご利用のお客様で、振替日に振替ができなかった場合は、原則として、ご請求月の翌月15日に再度振替させていただきます。
なお、振替日が土曜・日曜・祝日の場合は、翌営業日に振替させていただきます。

NTTファイナンス株式会社 電話料金等料金領収証 (ドコモご利用分)
RECEIPT OF TELECOMMUNICATION CHARGES

お客様電話番号等
(BILLING NUMBER)
お客様番号
(CUSTOMER NUMBER)

[REDACTED]

(2021年 7月13日発行)

2021年 6月ご請求分

2021年 6月 30日振替

領収金額 (AMOUNT RECEIVED)	8,140円
金融機関名 BANK/POST OFFICE	*****
口座番号 ACCOUNT	***

ご請求先氏名
(CUSTOMER NAME)

長田 光広 様

右記、ご利用料金を口座振替により領収いたしました。
The following amount was transferred from your account.

印紙税申告納付につき
税務署承認済

NTTファイナンス株式会社
〒108-0075
東京都港区港南1-2-70

お客様電話番号等 BILLING NUMBER	[REDACTED]	請求年月 MONTH OF ISSUE	2021年 7月ご請求分
----------------------------	------------	------------------------	--------------

ご請求内訳

(お客様番号 [REDACTED])

内訳項目 CHARGE BREAKDOWN BY CATEGORY (YEN)	金額 (円)	内訳金額 (円) AMOUNT (YEN)	請求内訳等詳細 DETAILS OF CHARGE BREAKDOWN	税区分 TAX
[合計請求額の請求内訳] 詳細は電話番号毎内訳をご覧ください。				
◇基本使用料等 (計)	4,980	4,980	基本使用料	合 算
◇通話料・通信料 (計)	1,396	396	Xi・SMS通信料	合 算
		1,000	音声オプション定額料	合 算
◇その他ご利用料金等 (計)	1,136	1,130	付加機能使用料等	合 算
		0	ドコモWi-Fi利用料	合 算
		6	ユニバーサルサービス料	合 算
◇消費税等相当額 (計)	750	750	消費税等相当額 (合計)	合 算
			合算表示の料金合計×10%	
◇合計	8,262	8,262	合計	合 算
			(2回線請求分)	
<前月の請求内訳>				
ご利用期間 (6/1~6/30)				
◇基本使用料等 (計)	1,000	1,000	データプラス2	合 算
	(700)	(700)	(内訳) データプラス2	
	(300)	(300)	(内訳) spモード利用料	
		0	(参考) 高速通信ご利用データ量は	合 算
			11.4G	
			※代表回線利用データ量にも含まれます	
◇その他ご利用料金等 (計)	503	500	ケータイ補償サービス (500円コース)	合 算
		300	ドコモWi-Fi利用料 (spモード)	合 算
		-300	キャンペーン割引料 (ドコモWi-Fi)	合 算
		3	ユニバーサルサービス料/基本	合 算
			1番号あたり3円のご請求となります	
◇消費税等相当額 (計)	150	150	消費税等相当額 (合計)	合 算
			合算表示の料金合計×10%	
◇合計	1,653	1,653	合計	合 算
[REDACTED]				
ご利用期間 (6/1~6/30)				
◇基本使用料等 (計)	3,980	6,980	ギガホ2:2年定期	合 算
	(6,680)	(6,680)	(内訳) ギガホ2:2年定期	
	(300)	(300)	(内訳) spモード利用料	
		0	(参考) 高速通信ご利用データ量は	合 算
			11.4G	

NTTドコモからのお知らせ

各種お申込み・お手続き、ご契約内容の確認などは、インターネットからできます。
【スマートフォン】はdメニュー、【iモード】はiMenu、【PC】はドコモHPのマイドコモから「ドコモオンライン手続き」をご利用いただけます。
弊社分請求額のうち、料金回収代行分は、NTTファイナンスへ請求事務を委託しています。

ユニバーサルサービス料について

ユニバーサルサービス料は、ユニバーサルサービス (NTT東西の加入電話等) の提供を確保するために必要な費用の一部を通信事業者全体で電話番号数に応じて負担するユニバーサルサービス制度の趣旨に基づき、ご負担をお願いしている料金です。

お客様電話番号等 BILLING NUMBER	[REDACTED]	請求年月 MONTH OF ISSUE	2021年 7月ご請求分
----------------------------	------------	------------------------	--------------

ご請求内訳

(お客様番号 [REDACTED])

内訳項目 金額 (円) CHARGE BREAKDOWN BY CATEGORY (YEN)	内訳金額 (円) AMOUNT (YEN)	請求内訳等詳細 DETAILS OF CHARGE BREAKDOWN	税区分 TAX
◇通話料・通信料 (計) 1,396	-1,000	はじめてスマホ割	合 算
	-1,000	ギガ割	合 算
	-1,000	ずっとはじめてスマホ割	合 算
	396	Xi・SMS通信料	6月ご利用分 合 算
	1,700	かけ放題オプション定額料	合 算
◇その他ご利用料金等 (計) 633	-700	おしゃべり割	合 算
	300	留守番電話サービス利用料	合 算
	330	ケータイ補償サービス (330円コース)	合 算
	50	ケータイお探しサービス利用料	合 算
	-50	ケータイお探しサービス割引料	合 算
	300	ドコモWi-Fi利用料 (spモード)	合 算
	-300	キャンペーン割引料 (ドコモWi-Fi)	合 算
	3	ユニバーサルサービス料/基本	1番号あたり3円のご請求となります 合 算
	600	消費税等相当額 (合計)	合算表示の料金合計×10%
	◇合計 6,609	6,609	合計



領 収 書 等 添 付 票

整 理 番 号	52-4	支 払 年 月 日	令和3年 8月 10日、
使 途 項 目	人件費	支 出 科 目	人件費、
使 途 内 容	人件費、		
費 用 内 容	補助職員賃金、	摘 要	7月分
政 務 活 動 費 充 当 額 (支 払 額)	171,600 円、	按 分 率:	
	(211,200 円)、	充 当 根 拠: 実 績・使 用 状 況 での 按 分	
領収書その他の収支報告書の内容を証する書類			

領 収 書

長田光広 殿

令和3年 8月 10日

¥ 211,200

補助職員給与7月分として

上記のとおり領収しました

住所



氏名

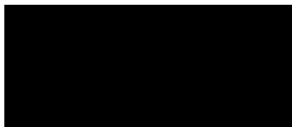

勤務実績報告書

R3年 7月分

日	曜日	勤務時間数	うち政務活動 業務時間数	政務活動業務内容
1	木	8	6	福井駅前再開発について情報収集
2	金	8	8	ポストコロナの福井県の観光について
3	土			
4	日			
5	月	8	6	高齢者に対する交通安全教育について情報収集
6	火	8	6	障がい者に対する交通安全教育について情報収集
7	水	8	6	外国人に対する交通安全教育について情報収集
8	木	8	6	誰もが安全に暮らすことができるまちづくりについて情報収集
9	金	8	7	政務調査段取り
10	土			
11	日			
12	月	8	7	ワーケーションについて情報収集
13	火	8	7	サテライトオフィス誘致について情報収集
14	水	8	7	移住促進支援補助について情報収集
15	木	8	7	福井県のテレワークについて情報収集
16	金	8	7	福井県のシェアオフィスについて情報収集
17	土			
18	日			
19	月	8	6	新型コロナウイルスデルタ株について情報収集
20	火	8	6	新型コロナウイルス感染拡大による医療機関の状況について情報収集
21	水	8	6	新型コロナウイルス感染拡大による飲食業時短営業の影響について情報収集
22	木	8	7	東藤島地区相談聞き取りとまとめ
23	金	8	7	政務調査段取り
24	土			
25	日			
26	月	8	6	ビッグデータを活用した交通安全推進について情報収集
27	火	8	6	歩行者空間のユニバーサルデザインについて情報収集
28	水	8	6	交通需要マネジメントについて情報収集
29	木	8	6	福井空港の利活用について情報収集
30	金	8	7	東安居地区相談聞き取りとまとめ
31	土			
計		176	143	

上記のとおり勤務したことを証明します。

議員名 長 田 光 広



〔政務活動費充当計算〕

総支給額 211,200 円 × 政務活動 143 時間 / 総勤務時間 176 時間 = 171,600 円

領 収 書 等 添 付 票

整 理 番 号	45-1	支 払 年 月 日	令和3年 8月 13日
使 途 項 目	資料購入費	支 出 科 目	消耗品費
使 途 内 容	書籍		
費 用 内 容	書籍購入費	摘 要	李登輝より日本へ贈る言葉
政 務 活 動 費 充 当 額 (支 払 額)	2,640 円	按 分 率 :	
	()	充 当 根 拠 :	
領収書その他の収支報告書の内容を証する書類			

注文番号503-6066969-8809420の領収書
このページを印刷してご利用ください。

発行日：2022年4月24日

様

注文日：2021年8月13日
Amazon.co.jp 注文番号：503-
6066969-8809420
ご請求額：¥ 2,640

2021年8月13日に発送済み

注文商品	価格
1点 李登輝より日本へ 贈る言葉, 李登輝 販売：アマゾンジャパン合同会社	¥ 2,640
コンディション：新品	

お届け先住所：
長田光広
910-0144
福井県 福井市下森田本町3-5

配送方法：
お急ぎ便

支払い情報

支払い方法：



商品の小計：¥ 2,640
配送料・手数料： ¥ 0

請求先住所：
長田光広
910-0147
福井県 福井市下森田町2-7-1

注文合計：¥ 2,640

ご請求額：¥ 2,640

クレジットカードへの
請求



2021年8月13日：¥ 2,640

注文の状況を確認するには、注文内容をご覧ください。

領 収 書 等 添 付 票

整 理 番 号	46-1	支 払 年 月 日	令和3年 8月 23日
使 途 項 目	資料購入費	支 出 科 目	消耗品費
使 途 内 容	書籍		
費 用 内 容	書籍購入費	摘 要	アメリカ解体 自衛隊が単独で 尖閣防衛をする日
政 務 活 動 費 充 当 額 (支 払 額)	1,650 円	按 分 率 :	
	()	充 当 根 拠 :	
領収書その他の収支報告書の内容を証する書類			

注文番号503-3124281-8299002の領収書
このページを印刷してご利用ください。

発行日：2022年4月24日

様

注文日：2021年8月13日
Amazon.co.jp 注文番号：503-
3124281-8299002
ご請求額：¥ 1,650

2021年8月23日に発送済み

注文商品	価格
1点 アメリカ解体 自衛隊が単独で尖閣防衛をする日, 島田 洋	¥ 1,650

販売：アマゾンジャパン合同会社

コンディション：新品

お届け先住所：
長田光広
910-0144
福井県 福井市下森田本町3-5

配送方法：
通常配送

支払い情報

支払い方法：

請求先住所：
長田光広
910-0147
福井県 福井市下森田町2-7-1

商品の小計： ¥ 1,650
配送料・手数料： ¥ 0

注文合計： ¥ 1,650

ご請求額： ¥ 1,650

クレジットカードへの
請求

2021年8月23日： ¥ 1,650

領 収 書 等 添 付 票

整理番号	47-1	支払年月日	令和3年 8月 24日
使 途 項 目	資料購入費	支 出 科 目	消耗品費
使 途 内 容	書籍		
費 用 内 容	書籍購入費	摘 要	安全保障戦略
政 務 活 動 費 額 充 当 額 (支 払 額)	3,630 円 ()	按 分 率 :	
		充 当 根 拠 :	
領収書その他の収支報告書の内容を証する書類			

注文番号503-6667767-5802254の領収書
このページを印刷してご利用ください。

発行日：2022年4月24日

様

注文日：2021年8月24日
Amazon.co.jp 注文番号：503-
6667767-5802254
ご請求額：¥ 3,630

2021年8月24日に発送済み

注文商品	価格
1点 安全保障戦略, 兼原 信克 販売：アマゾンジャパン合同会社 コンディション：新品	¥ 3,630

お届け先住所：
長田光広
910-0144
福井県 福井市下森田本町3-5

配送方法：
お急ぎ便

支払い情報

支払い方法： [REDACTED]	商品の小計： ¥ 3,630
	配送料・手数料： ¥ 0

請求先住所： 長田光広 910-0147 福井県 福井市下森田町2-7-1	注文合計： ¥ 3,630

	ご請求額： ¥ 3,630

クレジットカードへの請求 [REDACTED] : 2021年8月24日: ¥ 3,630

注文の状況を確認するには、[注文内容](#)をご覧ください。

領 収 書 等 添 付 票

整 理 番 号	47-2	支 払 年 月 日	令和3年 8月 24日
使 途 項 目	資料購入費	支 出 科 目	消耗品費
使 途 内 容	書籍		
費 用 内 容	書籍購入費	摘 要	日本版 民間防衛
政 務 活 動 費 充 当 額 (支 払 額)	1,980 円	按 分 率 :	
	()	充 当 根 拠 :	
領収書その他の収支報告書の内容を証する書類			

注文番号503-2708101-9134219の領収書
このページを印刷してご利用ください。

発行日：2022年4月24日

様

注文日：2021年8月24日
Amazon.co.jp 注文番号：503-
2708101-9134219
ご請求額：¥ 1,980

2021年8月24日に発送済み

注文商品	価格
1点 日本版 民間防衛, 濱口和久 販売：アマゾンジャパン合同会社	¥ 1,980
コンディション：新品	

お届け先住所：
長田光広
910-0144
福井県 福井市下森田本町3-5

配送方法：
お急ぎ便

支払い情報

支払い方法：
[REDACTED]

商品の小計：¥ 1,980
配送料・手数料： ¥ 0

請求先住所：
長田光広
910-0147
福井県 福井市下森田町2-7-1

注文合計：¥ 1,980

ご請求額：¥ 1,980

クレジットカードへの
請求

[REDACTED] 2021年8月24日：¥ 1,980

注文の状況を確認するには、注文内容をご覧ください。

領 収 書 等 添 付 票

整 理 番 号	47-3	支 払 年 月 日	令和3年 8月 24日
使 途 項 目	資料購入費	支 出 科 目	消耗品費
使 途 内 容	書籍		
費 用 内 容	書籍購入費	摘 要	13歳からの「くにまもり」
政 務 活 動 費 充 当 額 (支 払 額)	946 円	按 分 率 :	
	()	充 当 根 拠 :	
領収書その他の収支報告書の内容を証する書類			

注文番号503-0048268-2589444の領収書
このページを印刷してご利用ください。

発行日：2022年4月24日

様

注文日：2021年8月24日
Amazon.co.jp 注文番号：503-
0048268-2589444
ご請求額：¥ 946

2021年8月24日に発送済み

注文商品	価格
1点 13歳からの「くにまもり」(扶桑社新書), 倉山 満 販売：アマゾンジャパン合同会社 コンディション：新品	¥ 946

お届け先住所：
長田光広
910-0144
福井県 福井市下森田本町3-5

配送方法：
お急ぎ便

支払い情報

支払い方法：

商品の小計： ¥ 946
配送料・手数料： ¥ 0

請求先住所：
長田光広
910-0147
福井県 福井市下森田町2-7-1

注文合計： ¥ 946
ご請求額： ¥ 946

クレジットカードへの請求

：2021年8月24日： ¥ 946

注文の状況を確認するには、注文内容をご覧ください。

領 収 書 等 添 付 票

整理番号	10-5	支払年月日	令和3年 8月 25日、
使 途 項 目	事務費	支 出 科 目	通信運搬費、
使 途 内 容	事務所電話料		
費 用 内 容	事務所電話料	摘 要	8月分
政 務 活 動 費 充 当 額 (支 払 額)	3,656 円、 (7,312 円)	按 分 率:	1/2
		充 当 根 拠:	他の活動との按分
領収書その他の収支報告書の内容を証する書類			

口座振替のご案内 (西日本ご利用分)

お客様電話番号等 (BILLING NUMBER)	請求年月 (MONTH OF ISSUE)	振替日 (TRANSFER DAY)	
0776-56-3335	2021年 9月ご請求分	2021年 9月27日(月)	
振替金額 (TRANSFER AMOUNT OF MONEY)	7, 2 9 9 円		

※振替日に振替が出来なかった場合は延滞利息を加算させていただく場合があります。
※口座振替をご利用のお客様で、振替日に振替ができなかった場合は、原則、振替日から起算して15日後に再度振替させていただきます。

NTTファイナンス株式会社 電話料金等料金領収証 (西日本ご利用分)

お客様電話番号等 (BILLING NUMBER) 0 7 7 6 - 5 6 - 3 3 3 5

ご請求先氏名(CUSTOMER NAME)
長田 光広議員事務所 様

下記、ご利用料金を口座振替により領収いたしました。
The following amount was transferred from your account. (2021年 9月12日発行)

2021年 8月ご請求分	(2021年 8月25日振替)
領収金額 (AMOUNT RECEIVED)	7, 3 1 2 円
金融機関名 BANK/POST OFFICE	XXXXXXXXXXXXXXXXXXXX
口座番号 ACCOUNT	XXXXXXXXXXXXXXXXXXXX

印紙税申告納
付につき芝
税務署承認済

NTTファイナンス株式会社
〒108-0075
東京都港区港南1-2-70



記
号
な
い
郵

[NTTファイナンスからのお知らせ] -----
 *** NTTグループ各社ご請求金額 ***
 NTT西日本分ご請求額 6,089円
 NTTファイナンス分ご請求額 1,210円
 (合計) 7,299円 詳細については、「ご請求内訳」をご覧ください。

*** 振替口座のお知らせ ***
 振替口座情報
 金融機関名: [Redacted]
 口座番号: [Redacted]

*** NTTファイナンスからのお知らせ ***
 奇数月のご請求額が5,000円未満の場合は翌月に2ヶ月まとめてご請求しております。

*** NTT西日本からのお知らせ *** フレッツ光の割引サービス (光もっともっと割、Web光もっともっと割、どんと割、どんと学割、光はじめ割) は割引契約期間満了時に契約が自動延伸されます。延伸をご希望されない場合はNTT西日本へご連絡が必要です。割引適用期間中に本割引を解約された場合、解約金が発生する場合があります。割引適用期間の満了月とその翌月の解約には解約金は発生いたしません。詳しくはNTT西日本フレッツ公式サイト [http://flets-w.com/wari/] でご確認ください。*NTT西日本請求額のうち、料金回収代行分はNTTファイナンスへ請求事務を委託しています。



請求額確定日 2021年 8月 7日

日頃、サービスをご利用いただきまして誠にありがとうございます。

(1 / 1 ページ)

お客様氏名 CUSTOMER NAME	長田 光広議員事務所 ※JIS漢字コード以外の一部文字において●(黒まる)表示になる場合があります。	様
お客様電話番号等 BILLING NUMBER	0776-56-3335	

口座振替のご案内

下記、ご利用料金をご指定の口座から振替させていただきます。
The following amount was transferred from your account.

請求年月 MONTH OF ISSUE	2021年8月ご請求分
振替金額 TRANSFER AMOUNT OF MONEY	7,312円
振替日 TRANSFER DAY	2021年8月25日(水)

お知らせ

【NTTファイナンスからのお知らせ】-----
*** NTTグループ各社ご請求金額 ***
NTT西日本分ご請求額 6,102円
NTTファイナンス分ご請求額 1,210円
(合計) 7,312円 詳細については、「ご請求内訳」をご覧ください。

*** 振替口座のお知らせ ***
振替口座情報
金融機関名：
口座番号：

*** NTTファイナンスからのお知らせ ***
寄附月のご請求額が5,000円未満の場合は翌月に2ヶ月まとめてご請求しております。

*** NTT西日本からのお知らせ *** フレッツ光の割引サービス(光もともとと割、Web光もともとと割、どーんと割、どーんと学割、光はじめ割)は割引契約期間満了時に契約が自動延伸されます。延伸をご希望されない場合はNTT西日本へご連絡が必要です。割引適用期間中に本割引を解約された場合、解約金が発生する場合があります。割引適用期間の満了月とその翌月の解約には解約金は発生いたしません。詳しくはNTT西日本フレッツ公式サイト[http://flets-w.com/wari/]でご確認ください。*NTT西日本請求額のうち、料金回収代行分はNTTファイナンスへ請求事務を委託しています。

NTTファイナンス株式会社 電話料金等料金領収証

RECEIPT OF TELECOMMUNICATION CHARGES

下記、ご利用料金を口座振替により領収いたしました。
The following amount was transferred from your account.

請求年月 MONTH OF ISSUE	***
領収金額 AMOUNT RECEIVED	***
振替口座 BANK ACCOUNT	金融機関名 (BANK/POST OFFICE) ***
	口座番号 (ACCOUNT) ***

※本書は電子文書です。

※前月以前のご請求額を口座振替にてお支払いの場合のみ『電話料金等料金領収証』を表示いたします。

NTTファイナンス株式会社
〒108-0075
東京都港区港南1-2-70



請求年月 MONTH OF ISSUE	2021年 8月ご請求分
------------------------	--------------

請求額確定日 2021年 8月 7日

日頃、サービスをご利用いただきまして誠にありがとうございます。

(1 / 1 ページ)

内訳項目 金額 (円) CHARGE BREAKDOWN BY CATEGORY (YEN)	内訳金額 (円) AMOUNT (YEN)	請求内訳等詳細 (DETAILS OF CHARGE BREAKDOWN)	〔本内訳は、各サービス提供事業者が 発行したものです。〕	税区分 (TAX)
◆0776-56-3335				
◇NTT西日本ご利用分 6,102	5,400	フレッツ 光ネクスト F 準利用料	6月 1日～ 6月30日	合 算
	-1,690	もともとっと割_1、2年目どーんと割	2023年04月～2023年05月以	合 算
			外の解約は解約金がかかります	
	1,020	ひかり電話 A (エース) 定額料 1	6月 1日～ 6月30日	合 算
	480	ひかり電話 A (エース) 定額料 2	6月 1日～ 6月30日 ひかり電	合 算
			話 A 使用料は本料金と定額料 1 の合計で	
			す。	
	200	複数チャネル使用料	6月 1日～ 6月30日	合 算
	100	追加番号使用料	6月 1日～ 6月30日	合 算
	88	ひかり電話 (通話料)	6月 1日～ 6月30日 翌月への	合 算
			繰越額は 480 円です。	
	-88	ひかり電話 A (エース) 定額料分通話	6月 1日～ 6月30日 ひかり電	合 算
			話 A 定額料に含まれ、通話料から減算し	
			ます。	
	32	ひかり電話 (携帯電話等への通話料)	6月 1日～ 6月30日	合 算
	6	ユニバーサルサービス料他	6月 1日～ 6月30日 2 番号分	合 算
			のご請求となります。	
	554	消費税等相当額 (合計)	合算表示の料金合計 × 10%	
◇NTT西日本分 (小計) 6,102	6,102	(小計)		
◇NTTファイナンスご利用分 1,210	1,210	OCN光withフレッツ利用料等 NTTコミュニケーションズご利用分。	* 契約番号: [REDACTED]	非対象等
◇合計 7,312	7,312	合計		
		<NTTファイナンスからのお知らせ> ○上記 *印はサービス提供者に代わって、ご請求させて	いただきます。	

ユニバーサルサービス料について
ユニバーサルサービス料は、あまわく日本全国においてユニバーサルサービス (NTT東西の加入電話等) の提供を確保するためにご負担いただく料金です。
なお、社団法人電気通信事業者協会から 1 番号当たりの費用 (番号単価) が公表されています。

領 収 書 等 添 付 票

整理番号	48-1	支払年月日	令和3年 8月 25日
使 途 項 目	資料購入費	支 出 科 目	消耗品費
使 途 内 容	書籍		
費 用 内 容	書籍購入費	摘 要	女の子が生きていくときに、覚えていてほしいこと
政 務 活 動 費 充 当 額 (支 払 額)	1,000 円 ()	按 分 率 :	
		充 当 根 拠 :	
領収書その他の収支報告書の内容を証する書類			

注文番号503-5364442-0873458の領収書
このページを印刷してご利用ください。

発行日：2022年4月24日

様

注文日：2021年8月24日

Amazon.co.jp 注文番号：503-
5364442-0873458

ご請求額：¥ 1,000

2021年8月25日に発送済み

注文商品

1点 女の子が生きていくときに、覚えていてほしいこと, 西原 理恵
子

販売：TENYショップ (出品者のプロフィール)

価格

¥
1,000

コンディション：新品

【新品・未読品】この商品は新品になります。【発送について】発送は商品の安全を考えクッション宅配袋に入れ、不在時も安心のポスト投函にて発送いたします。(追跡番号付き)【商品について】店頭に並んでいる商品になりますので、保管期間・発売日から日数が経っている商品に関しましては、細かい傷・帯なし等ある場合がございます。あらかじめご了承ください。

お届け先住所：

長田光広

910-0144

福井県 福井市下森田本町3-5

配送方法：

通常配送

支払い情報

支払い方法：



商品の小計：¥ 1,000

配送料・手数料： ¥ 0

請求先住所：

長田光広 -

910-0147

福井県 福井市下森田町2-7-1

注文合計：¥ 1,000

ご請求額：¥ 1,000

領 収 書 等 添 付 票

整 理 番 号	19-5	支 払 年 月 日	令和3年 8月 31日
使 途 項 目	事務費	支 出 科 目	通信運搬費
使 途 内 容	携帯電話料		
費 用 内 容	携帯電話料	摘 要	8月分
政 務 活 動 費 充 当 額 (支 払 額)	2,345 円	按 分 率 : 1/4	
	(9,381 円)	充 当 根 拠 : 他 の 活 動 と の 按 分	
領収書その他の収支報告書の内容を証する書類			

NTTファイナンス株式会社 電話料金等料金領収証 (ドコモご利用分)
 RECEIPT OF TELECOMMUNICATION CHARGES

お客様電話番号等
 (BILLING NUMBER)
 お客様番号
 (CUSTOMER NUMBER)



ご請求先氏名 (CUSTOMER NAME)
長田 光広 様

右記、ご利用料金を口座振替により領収いたしました。
 The following amount was transferred from your account.

(2021年 9月14日発行)

2021年 8月ご請求分	
2021年 8月 31日振替	
領収金額 (AMOUNT RECEIVED)	9,381円
金融機関名 BANK/POST OFFICE	* * * * *
口座番号 ACCOUNT	* * * *

印紙税申告額
 付 付 付 付 付
 税務署承認済

NTTファイナンス株式会社
 〒108-0075
 東京都港区港南1-2-70



口座振替のご案内 (ドコモご利用分)



00124811

910-0147
福井市下森田町2-7-1

郵便区内特別

NTTファイナンス株式会社
〒108-0075 東京都港区港南1-2-70

5T1EFE

長田 光広 様



0013734#



発行年月日 2021年 8月13日発行
発行会社 NTTファイナンス株式会社
料金センター
お問合せ先 0120-800-000/ドコモ
【預付先】
〒461 名古屋市中区東横1-14-11
-0005 DPスタジアム東横11階
社用コード 5T1-EFE-J-03-275-002049-60(23)
<000000> 00002

日付、NTTファイナンスをご利用いただきまして誠にありがとうございます。
下記に記載の料金をご指定の口座から振替させていただきます。

(1 / 3 ページ)

お客様電話番号等 (BILLING NUMBER) お客様番号 (CUSTOMER NUMBER)	請求年月 (MONTH OF ISSUE)	振替金額 (TRANSFER AMOUNT OF MONEY)	振替日 (TRANSFER DAY)
[REDACTED]	2021年 8月ご請求分	9,381円	2021年 8月 31日(火)

お知らせ

【NTTファイナンスからのお知らせ】
*** NTTグループ各社ご請求金額 ***
NTTドコモご請求額 9,381円
(合計) 9,381円
詳細については、「ご請求内訳」をご覧ください。

【NTTドコモからのお知らせ】
*** 電話番号毎のご利用金額 (税込) ***
[REDACTED] 1,654円
[REDACTED] 7,727円

*** ドコモからのお知らせ ***
2021年7月からの電話リレーサービスの制度の開始に伴い、
お客さまに「電話リレーサービス料」のご負担をお願いすること
といたしました。ご利用の電話番号数に応じて、2021年8月
ご請求分から「電話リレーサービス料」としてご請求させていた
できます。詳しくはドコモのホームページにてご確認ください。

前月ご請求金額	8,262円 (税込)
2年定期契約プラン (2021年 7月末現在)	電話番号毎のご請求内訳をご確認ください。

ポイントのお知らせ
ドコモビジネスメンバーズは法人ご契約者向け会員サービスです。
詳しくはドコモのホームページにてご確認ください。

※振替日に振替が出来なかった場合は延滞利息を加算させていただきます。
If the payment cannot be transferred on that date, interest on any unpaid balance may be charged.

※口座振替をご利用のお客様で、振替日に振替ができなかった場合は、原則として、
ご請求月の翌月15日に再度振替させていただきます。
なお、振替日が土曜・日曜・祝日の場合は、翌営業日に振替させていただきます。

NTTファイナンス株式会社 電話料金等料金領収証 (ドコモご利用分)
RECEIPT OF TELECOMMUNICATION CHARGES

お客様電話番号等
(BILLING NUMBER)
お客様番号
(CUSTOMER NUMBER)
[REDACTED]

(2021年 8月13日発行)

ご請求先氏名
(CUSTOMER NAME)
長田 光広 様

2021年 7月ご請求分	
2021年 8月 2日振替	
領収金額 (AMOUNT RECEIVED)	8,262円
金融機関名 BANK/POST OFFICE	*****
口座番号 ACCOUNT	***

右記、ご利用料金を口座振替により領収いたしました。
The following amount was transferred from your account.

印紙税申告納
付につき是
税務署承認済

NTTファイナンス株式会社
〒108-0075
東京都港区港南1-2-70

お客様電話番号等 BILLING NUMBER	[REDACTED]	請求年月 MONTH OF ISSUE	2021年 8月ご請求分
----------------------------	------------	------------------------	--------------

ご請求内訳

(お客様番号 [REDACTED])

内訳項目 CHARGE BREAKDOWN BY CATEGORY (YEN)	金額 (円)	内訳金額 (円) AMOUNT (YEN)	請求内訳等詳細 DETAILS OF CHARGE BREAKDOWN	税区分 TAX
【合計請求額の請求内訳】 詳細は電話番号毎内訳をご覧ください。				
◇基本使用料等 (計)	5,980	5,980	基本使用料	合 算
◇通話料・通信料 (計)	1,411	411	Xi・SMS通信料	合 算
		1,000	音声オプション定額料	合 算
◇その他ご利用料金等 (計)	1,138	1,130	付加機能使用料等	合 算
		0	ドコモWi-Fi利用料	合 算
		6	ユニバーサルサービス料	合 算
		2	電話リレーサービス料	合 算
◇消費税等相当額 (計)	852	852	消費税等相当額 (合計)	合 算
			合算表示の料金合計×10%	
◇合計	9,381	9,381	合計	合 算
			(2回線請求分)	
<電話番号毎の請求内訳>				
ご利用期間 (7/1~7/31)				
◇基本使用料等 (計)	1,000	1,000	データプラス2	合 算
		700	(内訳) データプラス2	
		300	(内訳) spモード利用料	
		0	(参考) 高速通信ご利用データ量は	合 算
			8.1G	
			※代表回線利用データ量にも含まれます	
◇その他ご利用料金等 (計)	504	500	ケータイ補償サービス (500円コース)	合 算
		300	ドコモWi-Fi利用料 (spモード)	合 算
		-300	キャンペーン割引料 (ドコモWi-Fi)	合 算
		3	ユニバーサルサービス料/基本	合 算
		1	電話リレーサービス料/基本	合 算
◇消費税等相当額 (計)	150	150	消費税等相当額 (合計)	合 算
			合算表示の料金合計×10%	
◇	1,654	1,654	合計	合 算
[REDACTED]				
ご利用期間 (7/1~7/31)				

NTTドコモからのお知らせ

●各種お申込み・お手続き、ご契約内容の確認などは、インターネットからできます。
【スマートフォン】はdメニュー、【iモード】はiMenu、【PC】はドコモHPのマイドコモから「ドコモオンライン手続き」をご利用いただけます。
●弊社分請求額のうち、料金回収代行分は、NTTファイナンスへ請求事務を委託しています。

ユニバーサルサービス料について

ユニバーサルサービス料は、ユニバーサルサービス (NTT東西の加入電話等) の提供を確保するために必要な費用の一部を通信事業者全体で電話番号数に応じて負担するユニバーサルサービス制度の趣旨に基づき、ご負担をお願いしている料金です。

お客様電話番号等 BILLING NUMBER	[REDACTED]	請求年月 MONTH OF ISSUE	2021年 8月ご請求分
----------------------------	------------	------------------------	--------------

ご請求内訳

(お客様番号 [REDACTED])

内訳項目 金額 (円) CHARGE BREAKDOWN BY CATEGORY (YEN)	内訳金額 (円) AMOUNT (YEN)	請求内訳等詳細 DETAILS OF CHARGE BREAKDOWN	税区分 TAX
◇基本使用料等 (計) 4,980	6,980 (6,680) (300) 0 -1,000 -1,000	ギガホ2：2年定期 (内訳) ギガホ2：2年定期 (内訳) spモード利用料 (参考) 高速通信ご利用データ量は 8.1G はじめてスマホ割 ずっとはじめてスマホ割	合 算 合 算 合 算
◇通話料・通賃料 (計) 1,411	411 1,700 -700	Xi・SMS通信料 7月ご利用分 かけ放題オプション定額料 おしゃべり割	合 算 合 算 合 算
◇その他ご利用料金等 (計) 634	300 330 50 -50 300 -300 3 1	留守番電話サービス利用料 ケータイ補償サービス (330円コース) ケータイお探しサービス利用料 ケータイお探しサービス割引料 ドコモWi-Fi利用料 (spモード) キャンペーン割引料 (ドコモWi-Fi) ユニバーサルサービス料/基本 1番号あたり3円のご請求となります 電話リレーサービス料/基本 1番号あたり1円のご請求となります	合 算 合 算 合 算 合 算 合 算 合 算
◇消費税等相当額 (計) 702	702	消費税等相当額 (合計) 合算表示の料金合計×10%	合 算
◇合計 7,727	7,727	合計	

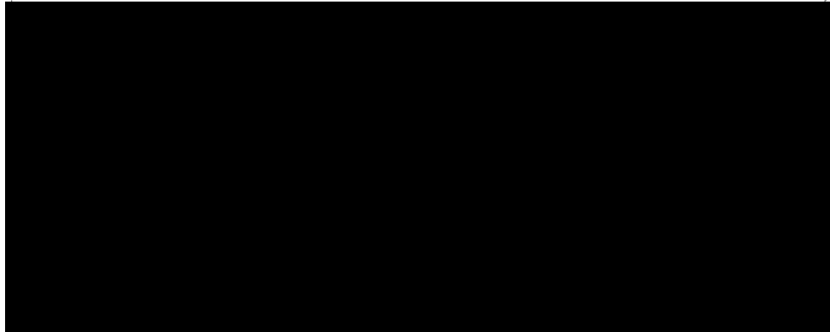

領 収 書 等 添 付 票

整理番号	33-5	支払年月日	令和3年 8月 31日
使 途 項 目	資料購入費	支 出 科 目	消耗品費
使 途 内 容	新聞代(福井新聞、日本経済新聞、日経流通新聞、日経産業新聞)		
費 用 内 容	新聞・雑誌購読料	摘 要	8月分
政 務 活 動 費 充 当 額 (支 払 額)	13,400 円 ()	按 分 率:	
		充 当 根 拠:	

領収書その他の収支報告書の内容を証する書類

領 収 証

3年 8月分

01-052 (No. 3)

照会No. (XXXXXXXXXX)

長 田 光 広 様

品 名	部 数	金 額
*福井新聞	1	3,100
*日本経済新聞	1	4,000
*日経流通新聞	1	2,300
*日経産業新聞	1	4,000
(8%対象 13,400 10%対象 0) *軽減税品目		

合計金額

13,400円

口座振替は、殆どの金融機関でお取扱い
できるようになりました。
お気軽に右記までお問合せ下さい。

8/31

(有) 福 井 新 聞
九 頭 竜 森 田 販 売 店
代 理 店 廣 田 利 秀
福 井 市 幸 本 2 丁 113020 番
電 話 07761 56 3682



※領収書は次回集金日まで保存願います

領 収 書 等 添 付 票

整理番号	12-6	支払年月日	令和3年 9月 2日
使 途 項 目	事務所費	支 出 科 目	使用料
使 途 内 容	事務所賃貸料		
費 用 内 容	事務所賃借料	摘 要	9月分
政 務 活 動 費 充 当 額 (支 払 額)	25,000 円	按 分 率:	1/2
	(50,000 円)	充 当 根 拠: 他 の 活 動 と の 按 分	

領収書その他の収支報告書の内容を証する書類

領 収 証

No. _____

長田議員事務所様

2021 年 9 月 2 日

★ 50,000 -

但 2021. 9月分 家賃

上記正に領収いたしました

内 訳

税抜金額

消費税額等(%)

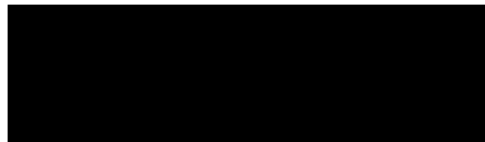

請求書

2021年09月02日発行 No. 0111534522784
安部書店 外商部

下森田本町3-5

(000562267)

〒910-0005
福井県福井市
大手2丁目12-4
TEL 0776-22-2846 FAX 0776-27-3959
025 ■■■■■ 0001 個人/福井市内/

長田 光広

様

20

毎度有難うございます。下記金額の通り御請求申し上げます。

振込口座 北陸銀行福井松本支店 普通 2608411
福井銀行本店 普通 0752946

前回請求額	御入金額	繰越額	今回御買上額	今回御請求額
¥2,300	¥0	¥2,300	¥900	¥3,200

日付	伝票No.	明細	※印は軽減税率対象	数量	単価	税込価格	金額
09/02	0111534522370	日本工業新聞社 正論	05599-10	1	¥900 内	¥900	¥900
		合計		1			¥900
		(10%分)					(¥900)
		(軽減8%分)					(¥0)
R7.9.2 支払済							

領 収 書 等 添 付 票

整理番号	28-1	支払年月日	令和3年 9月 3日
使 途 項 目	事務所費	支 出 科 目	修繕料
使 途 内 容	事務所照明取替工事		
費 用 内 容	事務所修繕料	摘 要	40w2灯→LED
政 務 活 動 費 充 当 額 (支 払 額)	10,000 円	按 分 率:	1/2
	(20,000 円)	充 当 根 拠:	他の活動との按分
領収書その他の収支報告書の内容を証する書類			

領 収 証

長田光広 様

No. _____

★ ¥20,000-

内 訳 _____ 但

現金 _____

小切手 _____ /

手形 _____ /

消費税額等(%) _____

コクヨ、ウケ-08

収入印紙

令和3年 9月 3日 上記正に領収いたしました

小宮 義 隆

〒100-0001 東京都千代田区千代田 1-1-1

TEL 03-3542-1111 FAX 03-3542-1112

E-MAIL konomi@kono.co.jp

請求書

請求日付 令和03年08月25日
請求番号

小倉無線商会

長田 光広 様

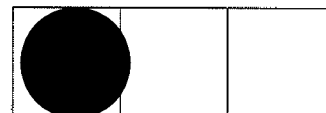
〒 910-0151
福井県福井市栄町 16-4TEL: [REDACTED] FAX:0776-56-0459
担当者: [REDACTED]お振込銀行
[REDACTED]

商 品	数 量	単 位	単 価	金 額	備 考
事務所照明取替工事(40w2灯→LED)	1	式	20,000	10% 20,000	
(取替及び撤去処分費、部材費等込み)				10%	
値引き	1	式	-1,818	10% -1,818	
	10%対象抜	18,182	外税額	1,818	合計
					20,000

領 収 書 等 添 付 票

整理番号	9-5	支払年月日	令和3年 9月 3日
使 途 項 目	事務所費	支 出 科 目	燃料・光熱水費
使 途 内 容	事務所電気料		
費 用 内 容	事務所電気料	摘 要	8月分
政 務 活 動 費 充 当 額 (支 払 額)	10,477 円	按 分 率:	1/2
	(20,954 円)	充 当 根 拠: 他 の 活 動 と の 按 分	

領収書その他の収支報告書の内容を証する書類

電気料金振込依頼書兼領収書

受取人 **北陸電力株式会社**

年 月 別
2021 8 金額 20,954 円

振込人 (ご契約名) **長田 光広** 1904

お支払期日 **9月 9日**

この日を過ぎますと延滞利息を申し受けます。

ご使用場所 福井市 下森田本町 3-4

お客さま番号 XXXXXXXXXX 計算区 06

契 約	金 額 (円)	消費税等相当額 (円)
211	20954	1904
合計	20954	1904

北陸電力株式会社
小売電気事業者登録番号 027

お客さまサービスセンター
 TEL 0120-776453

取納印のないもの、金額を訂正したものは無効です。
 ○本票により集金人が集金することはありません。
 ○裏面もご覧ください。

(お客さま控)2465

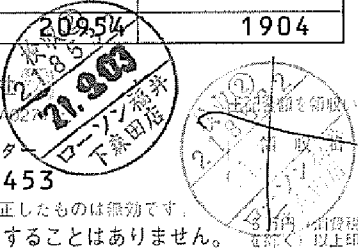

領 収 書 等 添 付 票

整 理 番 号	52-5	支 払 年 月 日	令和3年 9月 10日
使 途 項 目	人件費	支 出 科 目	人件費
使 途 内 容	人件費		
費 用 内 容	補助職員賃金	摘 要	8月分
政 務 活 動 費 充 当 額 (支 払 額)	170,400 円	按 分 率 :	
	(211,200 円)	充 当 根 拠 : 実 績 ・ 使 用 状 況 で の 按 分	
領収書その他の収支報告書の内容を証する書類			

領 収 書

長田光広 殿

令和3年 9月 10日

¥ 211,200

補助職員給与8月分として

上記のとおり領収しました

住所



氏名

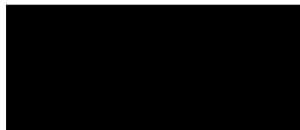

勤務実績報告書

R3年 8月分

日	曜日	勤務時間数	うち政務活動 業務時間数	政務活動業務内容
1	日			
2	月	8	6	台風・大雨・線状降水帯について情報収集。
3	火	8	6	水害ハザードマップについて情報収集。
4	水	8	6	水害発生時の情報発信について情報収集。
5	木	8	6	新交通管理システムについて情報収集。
6	金	8	6	災害に強い交通安全施設と運営について情報収集。
7	土			
8	日			
9	月	8	8	グルテンフリーの食材について情報収集。
10	火	8	8	米粉ミックスレシピと加工品について情報収集。
11	水	8	6	福井県産農産物と加工品の海外輸出について情報収集。
12	木	8	7	大丹生・小丹生地区相談聞き取りとまとめ。
13	金	8	6	政務調査段取り。
14	土			
15	日			
16	月	8	6	北陸新幹線駅周辺のにぎわいづくりについて情報収集。
17	火	8	6	福井駅西口再開発について情報収集。
18	水	8	6	福井県内観光地間送客について情報収集。
19	木	8	6	岡保地区相談聞き取りとまとめ。
20	金	8	8	福井県の伝統産業ものづくりについて情報収集。
21	土			
22	日			
23	月	8	7	新幹線開業に向けたまちづくりについて情報収集。
24	火	8	7	新幹線開業に向けたふくいのおもてなしについて情報収集。
25	水	8	6	森田地区相談聞き取りとまとめ。
26	木	8	6	敦賀以西の新幹線沿線促進について情報収集。
27	金	8	7	政務調査段取り。
28	土			
29	日			
30	月	8	6	新型コロナウイルス感染拡大による介護事業者の状況について情報収集。
31	火	8	6	新型コロナウイルス感染拡大による個人事業主の状況について情報収集。
計		176	142	

上記のとおり勤務したことを証明します。

議員名 長 田 光 広



〔政務活動費充当計算〕

総支給額 211,200 円 × 政務活動 142 時間 ÷ 総勤務時間 176 時間 = 170,400 円

領 収 書 等 添 付 票

整理番号	9-4	支払年月日	令和3年 9月 11日
使 途 項 目	事務所費	支 出 科 目	燃料・光熱水費
使 途 内 容	事務所電気料		
費 用 内 容	事務所電気料	摘 要	7月分
政 務 活 動 費 充 当 額 (支 払 額)	7,362 円	按 分 率:	1/2
	(14,724 円)	充 当 根 拠: 他 の 活 動 と の 按 分	

領収書その他の収支報告書の内容を証する書類



電気料金振込依頼書兼領収書

受取人 **北陸電力株式会社**

年 月 分 **2021 7** 金 額 **1 4 7 2 4**

振込人 (ご契約名) **長田 光広** 1338

お支払期日 **8月10日** 精算額 振込 円

この日を過ぎますと延滞利息を申し受けます。

ご使用場所 **福井市 下森田本町 3-4**

お客さま番号 XXXXXXXXXX 計算区 **06**

契 約	金 額 (円)	消費税等相当額(再掲) (円)
211	14724	1338
合計	14724	1338

北陸電力株式会社
小売電気事業者登録番号(A0271)
 お客さまサービスセンター
 TEL 0120-776453

2021.9.11 印
 17のわ
 5万円以上お振込み
 5万円以下お振込み
 5万円以上お振込み
 5万円以下お振込み
 1.お客さま控2405

- 収納印のないもの、金額を訂正したものは無効です。
- 本票により集金人が集金することはありません。
- 裏面もご覧ください。

電 気 料 金 の ご 案 内

毎度ありがとうございます。

2021年 7月分の電気料金を右記のとおりお知らせいたしますので、同封の振込票でお支払いください。

○ご契約一覧

ご契約	ご契約種別・供給地点特定番号		紙面発行手数料のご案内
①	ご契約種別 供給地点特定番号	従量電灯B 05-0000-0000-0200-9662-0000	無 料
②	ご契約種別 供給地点特定番号		
③	ご契約種別 供給地点特定番号		
④	ご契約種別 供給地点特定番号		

当社では発行手数料のご負担のない口座振替またはクレジットカードでのお支払いをお勧めしております。お支払方法の変更手続きについては、当社ホームページをご確認ください。

2465

2021年 7月分 ご請求金額 **14724円** (消費税等相当額 **1338円**) 作成日 2021年 7月15日

ご契約	①	②	③	④
ご契約名義	長田 光広			
ご使用期間	6月10日 ~ 7月 8日			
契約容量(電力)	60A			
力率(%)				
ご使用量 (kWh)	ご使用量1	535		
	ご使用量2			
	ご使用量3			
	(合計)	535		
内 訳	ご請求金額	14724		
	消費税等相当額(再掲)	1338		
	基本料金	1452		
	電力量料金	11560		
	燃料費調整額	-85		
	各種割引額			
	再エネ発電賦課金	1797		
	延滞利息額			
精算額				
紙面発行手数料				

燃料費調整単価	
今月分	-0円16銭
来月分	0円08銭

再エネ発電促進賦課金単価	
今月分	3円36銭
来月分	3円36銭

※燃料費調整単価および再エネ発電促進賦課金単価は従量制の単価を表示しております。定額制のご契約については当社ホームページでご確認ください。

支払期日	8月10日
次回検針日	8月10日

2466

領 収 書 等 添 付 票

整理番号	22-5	支払年月日	令和3年 9月 21日
使 途 項 目	事務費	支 出 科 目	使用料
使 途 内 容	自動車リース		
費 用 内 容	自動車リース料	摘 要	8月分
政 務 活 動 費 充 当 額 (支 払 額)	32,883 円	按 分 率: 1/2	
	(65,766 円)	充 当 根 拠: 他 の 活 動 と の 按 分	
領収書その他の収支報告書の内容を証する書類			

お振込は、裏面振込銀行へお願い申し上げます。尚、口座振替の場合、振替日が休日の時、翌営業日が振替日となります。

リースNo	登 録 番 号	金 額	消 費 税	相 殺 取 崩 前払リース料	当 月 請 求 額	前 払 リース料	請 求 回 数	満 了 日
*LU048581	XXXXXXXXXX	64300	6430	0	70730		54 60	220306
			消費 税 内 訳		10.0%	64300		6430

名	1 台	金 額 税 別	70730	全 回 前 払 リース料	0	相 殺 及 び 取 崩	0	当 月 請 求 額	70730	前 払 リース料	0	区 分	1.相 殺 2.取 崩 3.前払リース料
8月分→9月振替(%)													

車両毎の税率表示はリースNo.の左横に表示しております。 5=5% 8=8% *=10%
満了日欄のFはファイナンスリースと判定された契約です。



03-09-21 200 *70,730RLD 1772 (816)



03-09-21 200 *70,730RLD 1772 (816)

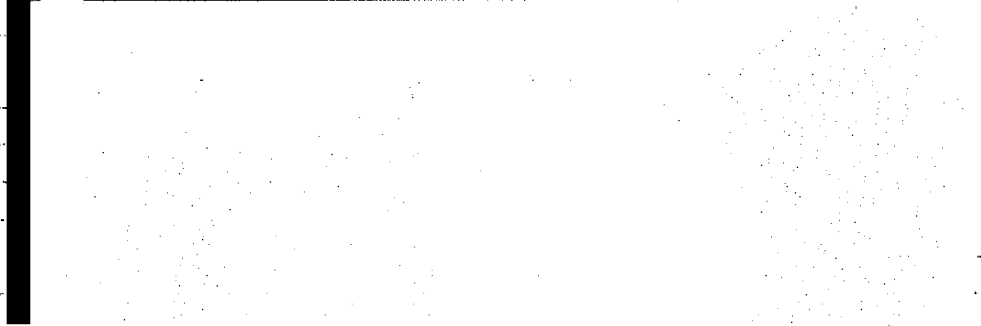

SECRET

領 収 書 等 添 付 票

整理番号	59-2	支払年月日	令和3年 9月 21日
使 途 項 目	調査研究費	支 出 科 目	旅費
使 途 内 容	原子力施設警備隊長訪問		
費 用 内 容	有料道路料金	摘 要	福井→若狭三方
政 務 活 動 費 充 当 額 (支 払 額)	2,110 円	按 分 率 :	
	()	充 当 根 拠 :	
領収書その他の収支報告書の内容を証する書類			
<div style="border: 1px dashed black; padding: 10px; margin: 0 auto; width: 80%;"> <p style="text-align: center;">ご利用ありがとうございます。</p> <h3 style="text-align: center;">利 用 証 明 書</h3> <div style="text-align: center;">  </div> <p style="text-align: center;">料金所(自) 福井 料金所(至) 若狭三方</p> <p style="text-align: center;">21年 9月21日 11時42分</p> <hr style="width: 50%; margin: 0 auto;"/> <p style="text-align: center;">通行料金 ¥2,110- (ETCクレジット)</p> <p style="text-align: center;">車種 1</p> <p>取扱番号 A04109-212258-954729</p> <p style="font-size: small;">※通行料金は消費税10%対象です。 ※本利用証明書はETC利用照会サービスで印字されたものです。</p> </div>			

領 収 書 等 添 付 票

整理番号	59-3	支払年月日	令和3年 9月 21日、-
使 途 項 目	調査研究費	支 出 科 目	旅費、
使 途 内 容	原子力施設警備隊長訪問、		
費 用 内 容	有料道路料金、	摘 要	若狭三方→福井
政 務 活 動 費 充 当 額 (支 払 額)	2,110 円、	按 分 率 :	
	()	充 当 根 拠 :	
領収書その他の収支報告書の内容を証する書類			
<div style="border: 1px dashed black; padding: 10px; margin: auto; width: 80%;"> <p style="text-align: center;">ご利用ありがとうございます。</p> <h3 style="text-align: center;">利 用 証 明 書</h3> <div style="text-align: center;">  <p>NEXCO 中 日 本</p> </div> <p>料金所(自) 若狭三方 料金所(至) 福井</p> <p style="text-align: center;">21年 9月21日 17時 7分</p> <hr/> <p>通行料金 ¥2,110- (ETC決済)</p> <p>車種 1</p> <p>取扱番号 A04109-212278-791325</p> <p style="font-size: small;">※通行料金は消費税率10%対象です。 ※本利用証明書はETC利用照会サービスで印字されたものです。</p> </div>			

領 収 書 等 添 付 票

整理番号	10-6	支払年月日	令和3年 9月 27日
使 途 項 目	事務費	支 出 科 目	通信運搬費
使 途 内 容	事務所電話料		
費 用 内 容	事務所電話料	摘 要	9月分
政 務 活 動 費 充 当 額 (支 払 額)	3,649 円	按 分 率 :	1/2
	(7,299 円)	充 当 根 拠 : 他 の 活 動 と の 按 分	
領収書その他の収支報告書の内容を証する書類			

口座振替のご案内 (西日本ご利用分)

お客様電話番号等 (BILLING NUMBER)	請求年月 (MONTH OF ISSUE)	振替日 (TRANSFER DAY)
0776-56-3335	2021年10月ご請求分	2021年10月25日(月)
振替金額 (TRANSFER AMOUNT OF MONEY)	7, 2 7 9 円	

※振替日に振替が出来なかった場合は延滞利息を加算させていただく場合があります。
 ※口座振替をご利用のお客様で、振替日に振替ができなかった場合は、原則、振替日から起算して15日後に再度振替させていただきます。

*****ユニバーサルサービス料について*****

ユニバーサルサービス料は、あまねく日本全国においてユニバーサルサービス(NTT東西の加入電話等)の提供を確保するためにご負担いただく料金です。なお、社団法人電気通信事業者協会から1番号あたりの費用(番号単価)が公表されています。

*****NTT西日本からのお知らせ*****

※電話のご注文・お問合せは「116」へ(無料) / 携帯電話からは0800-2000116へ(無料)※電話の故障は「113」へ(無料) / 携帯電話からは0120-444113へ(無料)※フレッツ・ひかり電話:0120-116116へ(無料) / 故障:0120-248995へ(無料)※弊社分請求額のうち、料金回収代行分は、NTTファイナンスへ請求事務を委託しています。

「NTTファイナンス」をかたった不審なSMSにご注意ください

気になることがございましたらNTTファイナンスお客様相談センターまたは最寄りの警察署へご連絡ください。
 NTTファイナンス お客様相談センター 0800-333-6661
 ゼロハチゼロゼロから始まるフリーダイヤル(通話料無料)です。
 受付時間:午前9時~午後5時(土日・祝日・年末年始を除く)



お 知 ら せ

【NTTファイナンスからのお知らせ】
 *** NTTグループ各社ご請求金額 ***
 NTT西日本分ご請求額 6,069円
 NTTファイナンス分ご請求額 1,210円
 (合計) 7,279円

*** 振替口座のお知らせ ***
 振替口座情報
 金融機関名: [REDACTED]
 口座番号: [REDACTED]

*** NTTファイナンスからのお知らせ ***
 奇数月のご請求額が5,000円未満の場合は翌月に2ヶ月まとめてご請求しております。

NTT西日本からのお知らせ フレッツ光の割引サービス(光もともとと割、Web光もともとと割、どーんと割)は割引契約期間満了時に契約が自動延伸が必要となります。割引適用期間中に本割引を解約された場合、解約金が発生する場合があります。詳しくはNTT西日本フレッツ公式サイト [http://flets-w.com/wari] でご確認ください。*NTT西日本請求額のうち、料金回収代行分

NTTファイナンス株式会社 電話料金等料金領収証
 (西日本ご利用分)

お客様電話番号等 (BILLING NUMBER) 0776-56-3335

ご請求先氏名(CUSTOMER NAME)
 長田 光広議員事務所 様

下記、ご利用料金を口座振替により領収いたしました。
 The following amount was transferred from your account. (2021年10月12日発行)

2021年 9月ご請求分	(2021年 9月27日振替)
領収金額(AMOUNT RECEIVED)	7, 2 9 9 円
金融機関名 BANK/OFFICE	
口座番号 ACCOUNT	

印紙税申告納付につき芝
 税務専承認済

NTTファイナンス株式会社
 〒108-0075
 東京都港区港南1-2-70



詳細については、「ご請求内訳」をご覧ください。

(光もともとと割、Web光もともとと割、どーんと割)は割引契約期間満了時に契約が自動延伸が必要となります。割引適用期間中に本割引を解約された場合、解約金が発生する場合があります。詳しくはNTT西日本フレッツ公式サイト [http://flets-w.com/wari] でご確認ください。*NTT西日本請求額のうち、料金回収代行分

請求額確定日 2021年 9月 8日

日頃、サービスをご利用いただきまして誠にありがとうございます。

(1 / 1 ページ)

お客様氏名 CUSTOMER NAME	長田 光広議員事務所 ※JIS漢字コード以外の一部文字において●(黒まる)表示になる場合があります。	様
お客様電話番号等 BILLING NUMBER	0776-56-3335	



口座振替のご案内

下記、ご利用料金をご指定の口座から振替させていただきます。
The following amount was transferred from your account.

請求年月 MONTH OF ISSUE	2021年9月ご請求分
振替金額 TRANSFER AMOUNT OF MONEY	7,299円
振替日 TRANSFER DAY	2021年9月27日(月)

お知らせ

【NTTファイナンスからのお知らせ】-----
*** NTTグループ各社ご請求金額 ***
NTT西日本分ご請求額 6,089円
NTTファイナンス分ご請求額 1,210円
(合計) 7,299円 詳細については、「ご請求内訳」をご覧ください。

*** 振替口座のお知らせ ***
振替口座情報
金融機関名 : 
口座番号 : 

*** NTTファイナンスからのお知らせ ***
奇数月のご請求額が5,000円未満の場合は翌月に2ヶ月まとめてご請求しております。

*** NTT西日本からのお知らせ *** フレッツ光の割引サービス(光もともとと割、Web光もともとと割、どーんと割、どーんと学割、光はじめ割)は割引契約期間満了時に契約が自動延伸されます。延伸をご希望されない場合はNTT西日本へご連絡が必要です。割引適用期間中に本割引を解約された場合、解約金が発生する場合があります。割引適用期間の満了月とその翌月の解約には解約金は発生いたしません。詳しくはNTT西日本フレッツ公式サイト[<http://flets-w.com/wari/>]でご確認ください。*NTT西日本請求額のうち、料金回収代行分はNTTファイナンスへ請求事務を委託しています。

NTTファイナンス株式会社 電話料金等料金領収証

RECEIPT OF TELECOMMUNICATION CHARGES

下記、ご利用料金を口座振替により領収いたしました。
The following amount was transferred from your account.

請求年月 MONTH OF ISSUE	***
領収金額 AMOUNT RECEIVED	***
振替口座 BANK ACCOUNT	金融機関名 (BANK/POST OFFICE) ***
	口座番号 (ACCOUNT) ***

※本書は電子文書です。
※前月以前のご請求額を口座振替にてお支払いの場合のみ『電話料金等料金領収証』を表示いたします。

NTTファイナンス株式会社
〒108-0075
東京都港区港南1-2-70 

請求年月 MONTH OF ISSUE	2021年 9月ご請求分
------------------------	--------------

請求額確定日 2021年 9月 8日

日頃、サービスをご利用いただきまして誠にありがとうございます。

(1 / 1 ページ)

内訳項目 金額 (円) CHARGE BREAKDOWN BY CATEGORY (YEN)	内訳金額 (円) AMOUNT (YEN)	請求内訳等詳細 (DETAILS OF CHARGE BREAKDOWN)	本内訳は、各サービス提供事業者が 発行したものです。	税区分 (TAX)
◆0776-56-3335				
◇NTT西日本ご利用分 6,089	5,400	フレッツ 光ネクスト F 集利用料	7月 1日～ 7月31日	合 算
	-1,690	もっともっと割_1、2年自どーんと割	2023年04月～2023年06月以 外の解約は解約金がかかります	合 算
	1,020	ひかり電話A (エース) 定額料1	7月 1日～ 7月31日	合 算
	480	ひかり電話A (エース) 定額料2	7月 1日～ 7月31日 ひかり電	合 算
			話A使用料は本料金と定額料1の合計で す。	
	200	複数チャネル使用料	7月 1日～ 7月31日	合 算
	100	追加番号使用料	7月 1日～ 7月31日	合 算
	448	ひかり電話 (通話料)	7月 1日～ 7月31日 翌月への 繰越額は480円です。	合 算
	-448	ひかり電話A (エース) 定額料分通話	7月 1日～ 7月31日 ひかり電 話A定額料に含まれ、通話料から減算し ます。	合 算
	18	ひかり電話 (携帯電話等への通話料)	7月 1日～ 7月31日	合 算
	8	ユニバーサルサービス料他	7月 1日～ 7月31日 2番号分 のご請求となります。	合 算
	553	消費税等相当額 (合計)	合算表示の料金合計 × 10%	
◇NTT西日本分 (小計) 6,089	6,089	(小計)		
◇NTTファイナンスご利用分 1,210	1,210	OCN光withフレッツ利用料等 NTTコミュニケーションズご利用分。	* 契約番号: [REDACTED]	非対象等
◇合計 7,299	7,299	合計		
		<NTTファイナンスからのお知らせ> ○上記*印はサービス提供者に代わって、ご請求させていただきます。		

ユニバーサルサービス料について
ユニバーサルサービス料は、あまねく日本全国においてユニバーサルサービス (NTT東西の加入電話等) の提供を確保するためにご負担いただく料金です。
なお、社団法人電気通信事業者協会から1番号当たりの費用 (番号単価) が公表されています。

領 収 書 等 添 付 票

整理番号	19-6	支払年月日	令和3年 9月 30日
使 途 項 目	事務費	支 出 科 目	通信運搬費
使 途 内 容	携帯電話料		
費 用 内 容	携帯電話料	摘 要	9月分
政 務 活 動 費 充 当 額 (支 払 額)	2,307 円 (9,229 円)	按 分 率:	1/4
		充 当 根 拠 : 他 の 活 動 と の 按 分	
領収書その他の収支報告書の内容を証する書類			

NTTファイナンス株式会社 領収書(通信料) (2021年10月13日発行)
RECEIPT OF TELECOMMUNICATION CHARGES

お客様番号等
(BILLING NUMBER)
お客様番号
(CUSTOMER NUMBER)

(2021年10月13日発行)

ご請求先氏名
(CUSTOMER NAME)
真田 光広 様

2021年 9月ご請求分	
2021年 9月 30日振替	
領収金額(AMOUNT RECEIVED)	9,229円
金融機関名 BANK/POST OFFICE	*****
口座番号 ACCOUNT	***

右記、ご利用料金を口座振替により領収いたしました。
The following amount was transferred from your account.

印紙税申告
付につき
納税者承認済

NTTファイナンス株式会社
〒108-0075
東京都港区港南1-2-70



口座振替のご案内 (ドコモご利用分)



00116240

910-0147
福井市下森田町2-7-1

郵便区内特別

NTTファイナンス株式会社
〒108-0075 東京都港区港南1-2-70

5T1EFE

長田 光広 様

発行年月日 2021年 9月14日発行
発行会社 NTTファイナンス株式会社
料金センター

お問合せ先 0120-800-000/ドコモ
【還付先】

〒461 名古屋市中区東横1-14-11
~0005 DPスクエア東横11階
社用コード 5T1-EFE-J-03-275-001419-60(23)
<000000> 00002



0008668#

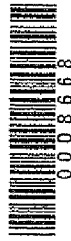

日付、NTTファイナンスをご利用いただきまして誠にありがとうございます。
下記に記載の料金をご指定の口座から振替させていただきます。

(1 / 3 ページ)

お客様電話番号 (BILLING NUMBER) お客様番号 (CUSTOMER NUMBER)	請求年月 (MONTH OF ISSUE)	振替金額 (TRANSFER AMOUNT OF MONEY)	振替日 (TRANSFER DAY)
[REDACTED]	2021年 9月ご請求分	9,229円	2021年 9月 30日(木)

お 知 ら せ

【NTTファイナンスからのお知らせ】

*** NTTグループ各社ご請求金額 ***
NTTドコモ分ご請求額 9,229円
(合計) 9,229円
詳細については、「ご請求内訳」をご覧ください。

前月ご請求金額 9,381円 (税込)

2年定期契約プラン (2021年 8月末現在) 電話番号毎のご請求内訳をご確認ください。

【NTTドコモからのお知らせ】

*** 電話番号毎のご利用金額 (税込) ***
[REDACTED] 1,654円
[REDACTED] 7,575円

ポイントのお知らせ

ドコモビジネスメンバーズは法人ご契約者向け会員サービスです。
詳しくはドコモのホームページにてご確認ください。

※振替日に振替が出来なかった場合は延滞利息を加算させていただきます。
If the payment cannot be transferred on that date, interest on any unpaid balance may be charged.

※口座振替をご利用のお客で、振替日に振替ができなかった場合は、原則として、ご請求月の翌月15日に再度振替させていただきます。
なお、振替日が土曜・日曜・祝日の場合は、翌営業日に振替させていただきます。

NTTファイナンス株式会社 電話料金等料金領収証 (ドコモご利用分)
RECEIPT OF TELECOMMUNICATION CHARGES

お客様電話番号等
(BILLING NUMBER)
お客様番号
(CUSTOMER NUMBER)

[REDACTED]

(2021年 9月14日発行)

ご請求先氏名
(CUSTOMER NAME)

長田 光広 様

2021年 8月ご請求分	
2021年 8月 31日振替	
領収金額 (AMOUNT RECEIVED)	9,381円
金融機関名 BANK/POST OFFICE	*****
口座番号 ACCOUNT	***

右記、ご利用料金を口座振替により領収いたしました。
The following amount was transferred from your account.

印紙税申告納
付につきは
税務署承認済

NTTファイナンス株式会社
〒108-0075
東京都港区港南1-2-70

お客様電話番号等 BILLING NUMBER	[REDACTED]	請求年月 MONTH OF ISSUE	2021年 9月ご請求分
----------------------------	------------	------------------------	--------------

請求内訳

(お客様番号 [REDACTED])

内訳項目 AMOUNT BREAKDOWN BY CATEGORY (YEN)	金額 (円) AMOUNT (YEN)	請求内訳等詳細 DETAILS OF CHARGE BREAKDOWN	税区分 TAX
合計請求額の請求内訳			
詳細は電話番号毎内訳をご覧ください。			
◇基本使用料等 (計)	5,980	基本使用料	合 算
◇通話料・通信料 (計)	1,273	Xi・SMS通信料	合 算
		音声オプション定額料	合 算
◇その他ご利用料金等 (計)	1,138	付加機能使用料等	合 算
		ドコモWi-Fi利用料	合 算
		ユニバーサルサービス料	合 算
		電話リレーサービス料	合 算
◇消費税等相当額 (計)	838	消費税等相当額 (合計)	合 算
		合算表示の料金合計×10%	
◇合計	9,229	合計	合 算
		(2回線請求分)	
電話番号毎の請求内訳			
ご利用期間 (8/1~8/31)			
◇基本使用料等 (計)	1,000	データプラス2	合 算
	(700)	(内訳) データプラス2	
	(300)	(内訳) spモード利用料	
	0	(参考) 高速通信ご利用データ量は 8.8G	合 算
		※代表回線利用データ量にも含まれます	
◇その他ご利用料金等 (計)	504	ケータイ補償サービス (500円コース)	合 算
		ドコモWi-Fi利用料 (spモード)	合 算
		キャンペーン割引料 (ドコモWi-Fi)	合 算
		ユニバーサルサービス料/基本	合 算
		電話リレーサービス料/基本	合 算
		1番号あたり3円のご請求となります	
		1番号あたり1円のご請求となります	
◇消費税等相当額 (計)	150	消費税等相当額 (合計)	合 算
		合算表示の料金合計×10%	
◇合計	1,654	合計	合 算
		[REDACTED]	
		ご利用期間 (8/1~8/31)	

NTTドコモからのお知らせ

各種お申込み・お手続き、ご契約内容の確認などは、インターネットからできます。
 【スマートフォン】はdメニュー、【iモード】はiMenu、【PC】はドコモHPのマイドコモから「ドコモオンライン手続き」をご利用いただけます。
 弊社分請求額のうち、料金回収代行分は、NTTファイナンスへ請求事務を委託しています。

ユニバーサルサービス料について

ユニバーサルサービス料は、ユニバーサルサービス (NTT東西の加入電話等) の提供を確保するために必要な費用の一部を通信事業者全体で電話番号数に応じて負担するユニバーサルサービス制度の趣旨に基づき、ご負担をお願いしている料金です。

お客様電話番号等 BILLING NUMBER	[REDACTED]	請求年月 MONTH OF ISSUE	2021年 9月ご請求分
----------------------------	------------	------------------------	--------------

ご請求内訳

(お客様番号 [REDACTED])

内訳項目 金額 (円) CHARGE BREAKDOWN BY CATEGORY (YEN)	内訳金額 (円) AMOUNT (YEN)	請求内訳等詳細 DETAILS OF CHARGE BREAKDOWN	税区分 TAX
◇基本使用料等 (計) 4,980	6,980 (6,680) (300) 0 -1,000 -1,000	ギガホ2:2年定期 (内訳) ギガホ2:2年定期 (内訳) spモード利用料 (参考) 高速通信ご利用データ量は 8.8G はじめてスマホ割 ずっとはじめてスマホ割	合 算 合 算 合 算
◇通話料・通信料 (計) 1,273	273 1,700 -700	Xi・SMS通信料 8月ご利用分 かけ放題オプション定額料 おしゃべり割	合 算 合 算 合 算
◇その他ご利用料金等 (計) 634	300 330 50 -50 300 -300 3 1	留守番電話サービス利用料 ケータイ補償サービス (330円コース) ケータイお探しサービス利用料 ケータイお探しサービス割引料 ドコモWi-Fi利用料 (spモード) キャンペーン割引料 (ドコモWi-Fi) ユニバーサルサービス料/基本 1番号あたり3円のご請求となります 電話リレーサービス料/基本 1番号あたり1円のご請求となります	合 算 合 算 合 算 合 算 合 算 合 算 合 算
◇消費税等相当額 (計) 688	688	消費税等相当額 (合計) 合算表示の料金合計×10%	合 算
◇合計 7,575	7,575	合計	

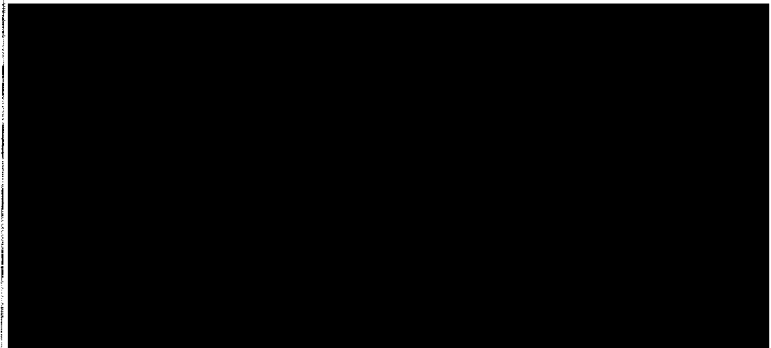

領 収 書 等 添 付 票

整理番号	33-6	支払年月日	令和3年 9月 30日、
使 途 項 目	資料購入費	支 出 科 目	消耗品費
使 途 内 容	新聞代(福井新聞、日本経済新聞、日経流通新聞、日経産業新聞)		
費 用 内 容	新聞・雑誌購読料	摘 要	9月分
政 務 活 動 費 充 当 額 (支 払 額)	13,400 円 ()	按 分 率:	
		充 当 根 拠:	

領収書その他の収支報告書の内容を証する書類

領 収 証

3年 9月分

01-052 (No. 2)

照会No. ()

長 田 光 広 様

領 収 名	部 数	金 額
*福井新聞	1	3,100
*日本経済新聞	1	4,000
*日経流通新聞	1	2,300
*日経産業新聞	1	4,000
(8%対象 13,400 10%対象)	0	*軽減税品目

合計金額

13,400円

口座振替は、殆どの金融機関でお取扱い
できるようになりました。
お気軽に右記までお問合せ下さい。

9/30

(有) 福 井 新 聞

九頭竜森田販売店

代表取締役 廣田 利秀

福井市堂島2-113020番

電話 07761-5613682

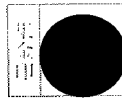

※領収書は次回集金日まで保存願います

領 収 書 等 添 付 票

整理番号	9-6	支払年月日	令和3年 10月 1日									
使 途 項 目	事務所費	支 出 科 目	燃料・光熱水費									
使 途 内 容	事務所電気料											
費 用 内 容	事務所電気料	摘 要	9月分									
政 務 活 動 費 充 当 額 (支 払 額)	6,791 円	按 分 率:	1/2									
	(13,583 円)	充 当 根 拠:	他の活動との按分									
領収書その他の収支報告書の内容を証する書類												
<div style="text-align: center;"> <p>電気料金振込依頼書兼領収書</p> <p>受取人 北陸電力株式会社</p> <p>年 月 分 2021 9 金 額 1 3 5 8 3 円</p> <p>振込人 長田 光広 1234</p> <p>お支払期日 10月 8日</p> <p>この日を過ぎますと延滞利息を申し受けます。</p> <p>ご使用場所 福井市 下森田本町 3-4</p> <p>お客さま番号 XXXXXXXXXX 計算区 06</p> <table border="1" style="margin: 0 auto; border-collapse: collapse;"> <thead> <tr> <th>契 約</th> <th>金 額 (円)</th> <th>消費税等相当額(再掲) (円)</th> </tr> </thead> <tbody> <tr> <td style="text-align: center;">211</td> <td style="text-align: center;">13583</td> <td style="text-align: center;">1234</td> </tr> <tr> <td style="text-align: center;">合 計</td> <td style="text-align: center;">13583</td> <td style="text-align: center;">1234</td> </tr> </tbody> </table> <p> 北陸電力株式会社 <small>小売電気事業者登録番号(A0271)</small> お客さまサービスセンター 直 0120-776453 </p> <p style="font-size: small;"> 上記金額を精算いたしました。 取納印のないもの、金額を訂正したものは無効です。 本票により集金人が集金することはありません。 裏面もご覧ください。 </p> <div style="text-align: right; margin-top: 10px;"> </div> </div>				契 約	金 額 (円)	消費税等相当額(再掲) (円)	211	13583	1234	合 計	13583	1234
契 約	金 額 (円)	消費税等相当額(再掲) (円)										
211	13583	1234										
合 計	13583	1234										

電 気 料 金 の ご 案 内

毎度ありがとうございます。

2021年 9月分の電気料金を右記のとおりお知らせいたしますので、同封の振込票でお支払いください。

○ご契約一覧

ご契約	ご契約種別・供給地点特定番号		紙面発行手数料のご案内
①	ご契約種別 供給地点特定番号	従量電灯B 05-0000-0000-0200-9662-0000	無 料
②	ご契約種別 供給地点特定番号		
③	ご契約種別 供給地点特定番号		
④	ご契約種別 供給地点特定番号		

当社では発行手数料のご負担のない口座振替またはクレジットカードでのお支払いをお勧めしております。
お支払方法の変更手続きについては、当社ホームページをご確認ください。

2465

2021年 9月分 ご請求金額 **13583円** (消費税等相当額 **1234円**) 作成日2021年 9月14日

ご契約	①	②	③	④
ご契約名義	長田 光広			
ご使用期間	8月10日 ～ 9月 7日			
契約容量(電力)	60A			
力率(%)				
ご使用量 kWh	ご使用量1	484		
	ご使用量2			
	ご使用量3			
	(合計)	484		
内 訳	ご請求金額	13583		
	消費税等相当額(掲載)	1234		
	基本料金	1452		
	電力量料金	10365		
	燃料費調整額	140		
	各種割引額			
	再エネ発電賦課金	1626		
	延滞利息額			
	精算額			
	紙面発行手数料			

燃料費調整単価	
今月分	0円29銭
来月分	0円53銭

再エネ発電促進賦課金単価	
今月分	3円36銭
来月分	3円36銭

※燃料費調整単価および再エネ発電促進賦課金単価は従量制の単価を表示しております。
定額制のご契約については当社ホームページでご確認ください。

支払期日	10月 8日
次回検針日	10月 8日

2465

領 収 書 等 添 付 票

整理番号	12-7	支払年月日	令和3年 10月 3日						
使 途 項 目	事務所費	支 出 科 目	使用料						
使 途 内 容	事務所賃貸料								
費 用 内 容	事務所賃借料	摘 要	10月分						
政 務 活 動 費 充 当 額 (支 払 額)	25,000 円	按 分 率:	1/2						
	(50,000 円)	充 当 根 拠:	他の活動との按分						
領収書その他の収支報告書の内容を証する書類									
<div style="display: flex; justify-content: space-between; align-items: center;"> <div style="text-align: center;"> <h3 style="margin: 0;">領 収 証</h3> <p style="font-size: 2em; margin: 10px 0;">長田議員事務所様</p> <p style="font-size: 1.5em; margin: 5px 0;">★ 50,000-</p> <p style="margin: 5px 0;">但 2021. 10月分 家賃</p> <p style="margin: 5px 0;">上記正に領収いたしました</p> </div> <div style="text-align: right;"> <p>No. _____</p> <p style="font-size: 1.2em;">2021 年 10月 3 日</p> </div> </div> <div style="margin-top: 20px;"> <table style="width: 100%; border-collapse: collapse;"> <tr> <td style="width: 30%; border-bottom: 1px solid black;">内 訳</td> <td style="width: 70%;"></td> </tr> <tr> <td style="border-bottom: 1px solid black;">税抜金額</td> <td></td> </tr> <tr> <td style="border-bottom: 1px solid black;">消費税額等(%)</td> <td></td> </tr> </table> </div>				内 訳		税抜金額		消費税額等(%)	
内 訳									
税抜金額									
消費税額等(%)									

領 収 書 等 添 付 票

整理番号	26-2	支払年月日	令和3年 10月 3日
使 途 項 目	事務所費	支 出 科 目	燃料・光熱水費
使 途 内 容	事務所水道代		
費 用 内 容	事務所水道料	摘 要	2021.7.1~2021.9.30
政 務 活 動 費 充 当 額	2,397 円	按 分 率:	1/2
(支 払 額)	(4,795 円)	充 当 根 拠:	他の活動との按分

領収書その他の収支報告書の内容を証する書類

領 収 証

No. _____

長田議員事務所 様

2021年10月3日

★ 7,495

但 2021.7.1~9月分 水道代

上記正に領収いたしました

内 訳

税抜金額

消費税額等(%)

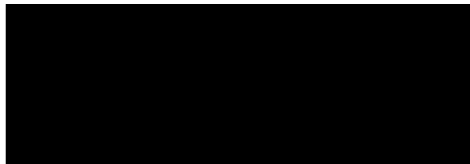

請求書 2021年9月30日 No. _____

長田議員事務所 様

下記のとおり御請求申し上げます

税込合計金額				税率	消費税額等	
月日	品名	数量	単価	金額 (税抜・税込)		摘要
9/30	水道代	16 m ³			4795	
	2 (消費税込み)					
	3					
	4 (2021.7.1 ~ 2021.9.30分)					
	5					
	6					
	7					
	8					
	9					
	10					
	11					
	12					
合計					4795	

領 収 書 等 添 付 票

整 理 番 号	52-6	支 払 年 月 日	令和3年 10月 10日
使 途 項 目	人件費	支 出 科 目	人件費
使 途 内 容	人件費		
費 用 内 容	補助職員賃金	摘 要	9月分
政 務 活 動 費 充 当 額 (支 払 額)	172,800 円	按 分 率 :	
	(211,200 円)	充 当 根 拠 : 実 績 ・ 使 用 状 況 で の 按 分	
領収書その他の収支報告書の内容を証する書類			

領 収 書

長田光広 殿

令和3年 10月 10日

¥ 211,200

補助職員給与9月分として

上記のとおり領収しました

住所



氏名



勤務実績報告書

R3年 9月分

日	曜日	勤務時間数	うち政務活動 業務時間数	政務活動業務内容
1	水	8	6	福井県の中学校・高校の部活動について情報収集
2	木	8	7	福井県産そばについて情報収集
3	金	8	7	水田を活用した園芸について情報収集
4	土			
5	日			
6	月	8	7	ITSを活用した道路交通情報の提供について情報収集
7	火	8	6	鉄道の安全について情報収集
8	水	8	8	福井県の農家レストラン、直売所、農家民宿について情報収集
9	木	8	6	新型コロナウイルスワクチン接種について情報収集
10	金	8	7	政務調査段取り
11	土			
12	日			
13	月	8	6	福井県内の植物工場について情報収集
14	火	8	7	農遊コンシェルジュについて情報収集
15	水	8	6	福井県の森林資源の積極的な利用について情報収集
16	木	8	6	県産材需要の創出・拡大について情報収集
17	金	8	6	福井県の森林保全について情報収集
18	土			
19	日			
20	月	8	6	福井県の特産林産物について情報収集
21	火	8	7	AIを活用した農業について情報収集
22	水	8	6	子どもの教育に対する親の関与の影響について情報収集
23	木	8	6	西藤島地区相談聞き取りとまとめ
24	金	8	7	政務調査段取り
25	土			
26	日			
27	月	8	8	SDGsを踏まえた森林・林業について情報収集
28	火	8	6	主計地区相談聞き取りとまとめ
29	水	8	7	カーボンニュートラルについて
30	木	8	6	森林整備による防災・減災害対策について情報収集
計		176	144	

上記のとおり勤務したことを証明します。

議員名 長 田 光 広



〔政務活動費充当計算〕

総支給額 211,200 円 × 政務活動 144 時間 / 総勤務時間 176 時間 = 172,800 円

領 収 書 等 添 付 票

整理番号	22-6	支払年月日	令和3年 10月 20日
使 途 項 目	事務費	支 出 科 目	使用料
使 途 内 容	自動車リース		
費 用 内 容	自動車リース料	摘 要	9月分
政 務 活 動 費 充 当 額 (支 払 額)	32,883 円	按 分 率: 1/2	
	(65,766 円)	充 当 根 拠: 他 の 活 動 と の 按 分	
領収書その他の収支報告書の内容を証する書類			

お振込は、裏面振込銀行へお願い申し上げます。尚、口座振替の場合、振替日が休日の時、翌営業日が振替日となります。

リースNo	登 録 番 号	金 額	消 費 税	セ レ ビ 	相 殺 取 崩 今 回 前 払 リース料	当 月 請 求 額	前 払 リース料	請 求 回 数	満 了 日	
*LU048581	XXXXXXXXXX	64300	6430		0	70730		55	60	22:03:06
			消費税込内訳			10.0%	64300			6:43:0

合 計	1 台	全 額 税 込	70730	今 回 前 払 リース料	0	相 殺 及 び 取 崩	0	当 月 請 求 額	70730	前 払 リース料	0	区 分	1. 相 殺 2. 取 崩 3. 可 払 リース料
-----	-----	---------	-------	--------------	---	-------------	---	-----------	-------	----------	---	-----	---------------------------------

9月分→10月一括 (10%)

車両毎の税率表示はリースNoの左横に表示しております。 5=5% 8=8% *=10%
満了日欄のFはファイナンスリースと判定された契約です。

03-10-20 200 *70,730 (元) (9月)

1	100	100
2	100	100
3	100	100
4	100	100
5	100	100
6	100	100
7	100	100
8	100	100
9	100	100
10	100	100
11	100	100
12	100	100
13	100	100
14	100	100
15	100	100
16	100	100
17	100	100
18	100	100
19	100	100
20	100	100
21	100	100
22	100	100
23	100	100
24	100	100
25	100	100
26	100	100
27	100	100
28	100	100
29	100	100
30	100	100
31	100	100
32	100	100
33	100	100
34	100	100
35	100	100
36	100	100
37	100	100
38	100	100
39	100	100
40	100	100
41	100	100
42	100	100
43	100	100
44	100	100
45	100	100
46	100	100
47	100	100
48	100	100
49	100	100
50	100	100
51	100	100
52	100	100
53	100	100
54	100	100
55	100	100
56	100	100
57	100	100
58	100	100
59	100	100
60	100	100
61	100	100
62	100	100
63	100	100
64	100	100
65	100	100
66	100	100
67	100	100
68	100	100
69	100	100
70	100	100
71	100	100
72	100	100
73	100	100
74	100	100
75	100	100
76	100	100
77	100	100
78	100	100
79	100	100
80	100	100
81	100	100
82	100	100
83	100	100
84	100	100
85	100	100
86	100	100
87	100	100
88	100	100
89	100	100
90	100	100
91	100	100
92	100	100
93	100	100
94	100	100
95	100	100
96	100	100
97	100	100
98	100	100
99	100	100
100	100	100

[Redacted Section]

[Redacted Section]

領 収 書 等 添 付 票

整理番号	10-7	支払年月日	令和3年 10月 25日
使 途 項 目	事務費	支 出 科 目	通信運搬費
使 途 内 容	事務所電話料		
費 用 内 容	事務所電話料	摘 要	10月分
政 務 活 動 費 充 当 額 (支 払 額)	3,639 円	按 分 率:	1/2
	(7,279 円)	充 当 根 拠: 他 の 活 動 と の 按 分	
領収書その他の収支報告書の内容を証する書類			

口座振替のご案内 (西日本ご利用分)

お客様電話番号等 (BILLING NUMBER)	請求年月 (MONTH OF ISSUE)	振替日 (TRANSFER DAY)
0776-56-3335	2021年11月ご請求分	2021年11月25日(木)
振替金額 (TRANSFER AMOUNT OF MONEY)	7, 2 7 9 円	

※振替日に振替が出来なかった場合は延滞利息を加算させていただきます場合があります。
※口座振替をご利用のお客様で、振替日に振替ができなかった場合は、原則、振替日から起算して15日後に再度振替させていただきます。

NTTファイナンス株式会社 電話料金等料金領収証 (西日本ご利用分)

お客様電話番号等 (BILLING NUMBER) **0 7 7 6 - 5 6 - 3 3 3 5**
 ご請求先氏名(CUSTOMER NAME)
 長田 光広議員事務所 様

下記、ご利用料金を口座振替により領収いたしました。
 The following amount was transferred from your account. (2021年11月11日発行)

2021年10月ご請求分	(2021年10月25日振替)
領収金額 (AMOUNT RECEIVED)	7, 2 7 9 円
金融機関名 BANK/POST OFFICE	XXXXXXXXXXXXXXXXXXXX
口座番号 ACCOUNT	XXXXXXXXXXXXXXXXXXXX

印紙税申告納
付につき芝
税務署承認済

NTTファイナンス株式会社
〒108-0075
東京都港区港南1-2-70



[NTTファイナンスからのお知らせ]

*** NTTグループ各社ご請求金額 ***
 NTT西日本分ご請求額 6, 0 6 9 円
 NTTファイナンス分ご請求額 1, 2 1 0 円
 (合計) 7, 2 7 9 円 詳細については、「ご請求内訳」をご覧ください。

*** 振替口座のお知らせ ***

振替口座情報
 金融機関名: XXXXXXXXXXXXXXXXXXXX
 口座番号: XXXXXXXXXXXXXXXXXXXX

*** NTTファイナンスからのお知らせ ***

寄数月のご請求額が5, 000円未満の場合は翌月に2ヶ月まとめてご請求しております。

*** NTT西日本からのお知らせ *** フレッツ光の割引サービス (光もっともっと割、Web光もっともっと割、どんと割、どんと学割、光はじめ割) は割引契約期間満了時に契約が自動延伸されます。延伸をご希望されない場合はNTT西日本へご連絡が必要です。割引適用期間中に本割引を解約された場合、解約金が発生する場合があります。割引適用期間の満了月とその翌月の解約には解約金は発生いたしません。詳しくはNTT西日本フレッツ公式サイト (<http://flets-w.com/wari/>) でご確認ください。*NTT西日本請求額のうち、料金回収代行分はNTTファイナンスへ請求事務を委託しています。

郵 便 是 否



請求額確定日 2021年10月 8日

日頃、サービスをご利用いただきまして誠にありがとうございます。

(1 / 1 ページ)

お客様氏名 CUSTOMER NAME	長田 光広議員事務所 ※JIS漢字コード以外の一部文字において●(黒まる)表示になる場合があります。	様
お客様電話番号等 BILLING NUMBER	0776-56-3335	

口座振替のご案内

下記、ご利用料金をご指定の口座から振替させていただきます。
The following amount was transferred from your account.

請求年月 MONTH OF ISSUE	2021年10月ご請求分
振替金額 TRANSFER AMOUNT OF MONEY	7,279円
振替日 TRANSFER DAY	2021年10月25日(月)

お知らせ

【NTTファイナンスからのお知らせ】

*** NTTグループ各社ご請求金額 ***

NTT西日本分ご請求額	6,069円
NTTファイナンス分ご請求額	1,210円
合計	7,279円

詳細については、「ご請求内訳」をご覧ください。

*** 振替口座のお知らせ ***

振替口座情報

金融機関名:

口座番号:

*** NTTファイナンスからのお知らせ ***

奇数月のご請求額が5,000円未満の場合は翌月に2ヶ月まとめてご請求しております。

NTT西日本からのお知らせ フレッツ光の割引サービス(光もともとと割、Web光もともとと割、どーんと割、どーんと学割、光はじめ割)は割引契約期間満了時に契約が自動延伸されます。延伸をご希望されない場合はNTT西日本へご連絡が必要です。割引適用期間中に本割引を解約された場合、解約金が発生する場合があります。割引適用期間の満了月とその翌月の解約には解約金は発生いたしません。詳しくはNTT西日本フレッツ公式サイト[http://flets-w.com/wari/]でご確認ください。*NTT西日本請求額のうち、料金回収代行分はNTTファイナンスへ請求事務を委託しています。

NTTファイナンス株式会社 電話料金等料金領収証

RECEIPT OF TELECOMMUNICATION CHARGES

下記、ご利用料金を口座振替により領収いたしました。
The following amount was transferred from your account.

請求年月 MONTH OF ISSUE	****	
領収金額 AMOUNT RECEIVED	****	
振替口座 BANK ACCOUNT	金融機関名 (BANK/POST OFFICE)	****
	口座番号 (ACCOUNT)	****

※本書は電子文書です。

※前月以前のご請求額を口座振替にてお支払いの場合のみ『電話料金等料金領収証』を表示いたします。

NTTファイナンス株式会社

〒108-0075

東京都港区港南1-2-70



請求年月 MONTH OF ISSUE	2021年 10月ご請求分
------------------------	---------------

請求額確定日 2021年 10月 8日

日頃、サービスをご利用いただきまして誠にありがとうございます。

(1 / 1 ページ)

内訳項目 金額 (円) CHARGE BREAKDOWN BY CATEGORY (YEN)	内訳金額 (円) AMOUNT (YEN)	請求内訳等詳細 (DETAILS OF CHARGE BREAKDOWN)	本内訳は、各サービス提供事業者が 発行したものです。	税区分 (TAX)
◆0776-56-3335				
◇NTT西日本ご利用分 6,069	5,400	フレッツ 光ネクスト F 集利用料	8月 1日～ 8月31日	合 算
	-1,690	もっともっと割_1、2年目どーんと割	2023年04月～2023年06月以 外の解約は解約金がかかります	合 算
	1,020	ひかり電話A (エース) 定額料1	8月 1日～ 8月31日	合 算
	480	ひかり電話A (エース) 定額料2	8月 1日～ 8月31日 ひかり電	合 算
			話A使用料は本料金と定額料1の合計で す。	
	200	複数チャネル使用料	8月 1日～ 8月31日	合 算
	100	追加番号使用料	8月 1日～ 8月31日	合 算
	88	ひかり電話 (通話料)	8月 1日～ 8月31日 翌月への 繰越額は480円です。	合 算
	-88	ひかり電話A (エース) 定額料分通話	8月 1日～ 8月31日 ひかり電 話A定額料に含まれ、通話料から減算し ます。	合 算
	8	ユニバーサルサービス料他	8月 1日～ 8月31日 2番号分 のご請求となります。	合 算
	551	消費税等相当額 (合計)	合算表示の料金合計×10%	
◇NTT西日本分 (小計) 6,069	6,069	(小計)		
◇NTTファイナンスご利用分 1,210	1,210	OCN光withフレッツ利用料等 * NTTコミュニケーションズご利用分。	契約番号: [REDACTED]	非対象等
◇合計 7,279	7,279	合計		
		<NTTファイナンスからのお知らせ> 上記*印はサービス提供者に代わって、ご請求させていただきます。		

ユニバーサルサービス料について
ユニバーサルサービス料は、あまねく日本全国においてユニバーサルサービス (NTT東西の加入電話等) の提供を確保するためにご負担いただく料金です。
なお、社団法人電気通信事業者協会から1番号当たりの費用 (番号単位) が公表されています。

領 収 書 等 添 付 票

整 理 番 号	12-8	支 払 年 月 日	令和3年 10月 30日、
使 途 項 目	事務所費	支 出 科 目	使用料
使 途 内 容	事務所賃貸料		
費 用 内 容	事務所賃借料	摘 要	11月分
政 務 活 動 費 充 当 額 (支 払 額)	25,000 円	按 分 率 :	1/2
	(50,000 円)	充 当 根 拠 : 他 の 活 動 と の 按 分	
領収書その他の収支報告書の内容を証する書類			
<div style="display: flex; justify-content: space-between; align-items: center;"> <div style="text-align: center;"> <p>領 収 証</p> <p style="font-size: 1.2em;">長田議員事務所様</p> </div> <div style="text-align: right;"> <p>No. _____</p> <p>2021年10月30日</p> </div> </div> <div style="text-align: center; margin-top: 20px;"> <p>★ ￥50,000 -</p> <p>但 2021.11月分 家賃</p> <p>上記正に領収いたしました</p> </div> <div style="margin-top: 20px;"> <p>内 訳</p> <hr/> <p>税抜金額</p> <hr/> <p>消費税額等(%)</p> <hr/> <div style="background-color: black; width: 100px; height: 40px; margin-left: auto; margin-right: auto;"></div> </div>			

領 収 書 等 添 付 票

整理番号	33-7	支払年月日	令和3年 10月 30日~
使 途 項 目	資料購入費	支 出 科 目	消耗品費
使 途 内 容	新聞代(福井新聞、日本経済新聞、日経流通新聞、日経産業新聞)		
費 用 内 容	新聞・雑誌購読料	摘 要	10月分
政 務 活 動 費 充 当 額 (支 払 額)	13,400 円 ()	按 分 率 :	
		充 当 根 拠 :	

領収書その他の収支報告書の内容を証する書類

領 収 証

3年10月分
01-052 (No. 3)
照会No. (XXXXXXXXXX)

長 田 光 広 様

銘柄名	部数	金 額
*福井新聞	1	3,100
*日本経済新聞	1	4,000
*日経流通新聞	1	2,300
*日経産業新聞	1	4,000
(8%対象 13,400 10%対象) *軽減税目		

合計金額
13,400円

口座振替は、殆どの金融機関でお取扱い
できるようにになりました。
お気軽に右記までお問合せ下さい。

10/30

この領収書は次回集金日まで保存願います

(有) 福 井 新 聞
九 頭 竜 森 田 販 売 店
代 理 店 長 廣 田 利 秀
福 井 市 栗 原 2 丁 113020 番
電 話 0776-56-3682

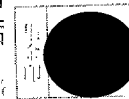

領 収 書 等 添 付 票

整 理 番 号	19-7	支 払 年 月 日	令和3年 11月 1日
使 途 項 目	事務費	支 出 科 目	通信運搬費
使 途 内 容	携帯電話料		
費 用 内 容	携帯電話料	摘 要	10月分
政 務 活 動 費 充 当 額 (支 払 額)	2,346 円	按 分 率 : 1/4	
	(9,385 円)	充 当 根 拠 : 他 の 活 動 と の 按 分	
領収書その他の収支報告書の内容を証する書類			

NTTファイナンス株式会社 電話料金等料金領収証 (ドコモご利用分)
 RECEIPT OF TELECOMMUNICATION CHARGES

お客帳電話番号等
 (BILLING NUMBER)
 お客帳番号
 (CUSTOMER NUMBER)

ご請求先氏名
 (CUSTOMER NAME)

長田 光広 様

右記、ご利用料金を口座振替により領収いたしました。
 The following amount was transferred from your account.

(2021年11月13日発行)

2021年 10月ご請求分	
2021年 11月 1日振替	
領収金額(AMOUNT RECEIVED)	9,385円
金融機関名 BANK/POST OFFICE	* * * * *
口座番号 ACCOUNT	* * * *

印紙税申告納
 付につきま
 税額を承認済

NTTファイナンス株式会社
 〒108-0075
 東京都港区港南1-2-70

口座振替のご案内 (ドコモご利用分)

910-0147
福井市下森田町2-7-1

長田 光広 様



0013560#



00124838

5T1EFE

NTTファイナンス株式会社
〒108-0075 東京都港区港南1-2-70

発行年月日: 2021年10月13日発行
発行会社: NTTファイナンス株式会社

料金センター
お問合せ先: 0120-800-000 / ドコモ
(無料)

〒461-8601 名古屋市中区東横1-14-11

-0005 DPスクエア東横11階

社用コード: 911-EFE-J-03-275-001990-60(23)

<000000> 00002

日頃、NTTファイナンスをご利用いただきまして誠にありがとうございます。
下記に定額の料金をご指定の口座から振替させていただきます。

(1 / 3 ページ)

お客様番号等 (BILLING NUMBER) お客様番号 (CUSTOMER NUMBER)	請求年月 (MONTH OF ISSUE)	振替金額 (TRANSFER AMOUNT OF MONEY)	振替日 (TRANSFER DAY)
[REDACTED]	2021年 10月ご請求分	9,385円	2021年 11月 1日(月)

【NTTファイナンスからのお知らせ】

*** NTTグループ各社ご請求金額 ***
NTTドコモ分ご請求額 9,385円
(合計) 9,385円
詳細については、「ご請求内訳」をご覧ください。

【NTTドコモからのお知らせ】

*** 電話番号毎のご利用金額 (税込) ***
[REDACTED] 1,654円
[REDACTED] 7,731円

*** ドコモからのお知らせ ***

2021年7月から電話リレーサービス制度の開始に伴い、お客さまに「電話リレーサービス料」のご負担をお願いしております。ご利用の電話番号に応じて、2021年8月ご請求分から「電話リレーサービス料」としてご請求させていただいております。詳しくはドコモのホームページにてご確認ください。

※振替日に振替が正常な場合でも延滞利息を加算させていただく場合があります。
If the payment cannot be transferred on that date, interest on any unpaid balance may be charged.

※口座振替をご利用のお客様で、振替日に振替ができなかった場合は、原則として、ご請求月の翌月15日に再度振替させていただきます。
なお、振替日が土曜・日曜・祝日の場合は、翌振替日に振替させていただきます。

NTTファイナンス株式会社 電話料金等料金領収証 (ドコモご利用分)

RECEIPT OF TELECOMMUNICATION CHARGES

(2021年10月13日発行)

お客様番号等
(BILLING NUMBER)
お客様番号
(CUSTOMER NUMBER)



ご請求先氏名
(CUSTOMER NAME)

長田 光広 様

2021年 9月ご請求分

2021年 9月 30日振替

領収金額 (AMOUNT RECEIVED) 9,229円

金融機関名 BANK/POST OFFICE *****

口座番号 ACCOUNT *****

右記、ご利用料金を口座振替により領収いたしました。
The following amount was transferred from your account.

印紙税申告
付につき
宛先記載済

NTTファイナンス株式会社
〒108-0075
東京都港区港南1-2-70

お客様電話番号等 BILLING NUMBER	[REDACTED]	請求年月 MONTH OF ISSUE	2021年10月ご請求分
----------------------------	------------	------------------------	--------------

ご請求内訳

(お客様番号 [REDACTED])

内訳項目 CHARGE BREAKDOWN BY CATEGORY (YEN)	金額 (円)	内訳金額 (円) AMOUNT (YEN)	請求内訳等詳細 DETAILS OF CHARGE BREAKDOWN	税区 TAU
合計請求額の請求内訳				詳細は電話番号毎内訳をご覧ください。
基本使用料	5,980	5,980	基本使用料	合算
通信料	1,415	375	Xi・SMS通信料	合算
		30	音声通話サービス利用料	合算
		1,000	音声オプション定額料	合算
その他利用料等	1,138	1,130	付加機能使用料等	合算
		0	新着機能利用料	合算
		6	ユニバーサルサービス料	合算
		0	電話リレーサービス料	合算
消費税等相当額 (計)	852	852	消費税等相当額 (合計)	
合計	9,385	9,385	合計 (2回線請求分)	
<電話番号毎の請求内訳>				
			ご利用期間 (9/1~9/30)	
	1,000	1,000	アータプラス2	合算
		700	(内訳) サービス料	
		(300)	(内訳) spモード利用料	
		0	(内訳) 音楽ダウンロード料	
			※代表回線利用アーケ量にも含まれます	
その他利用料等 (計)	504	500	ゲータイ補償サービス (500円コース)	合算
		500	ゲータイ補償サービス (500円コース)	合算
		-300	キャンペーン割引料 (ドコモWi-Fi)	合算
		0	その他	
消費税等相当額 (計)	150	150	消費税等相当額 (合計)	
合計	1,654	1,654	合計	

NTTドコモからのお知らせ

●各種お申込み・お手続き、ご契約内容の確認などは、インターネットからできます。
 【スマートフォン】はdメニュー、【iモード】はiMenu、【PC】はドコモHPのマイドコモから
 「ドコモオンライン手続き」をご利用いただけます。

●弊社分請求額のうち、料金回収代行分は、NTTファイナンスへ請求事務を委託しています。

●ユニバーサルサービス料は、ユニバーサルサービス (NTT東西の加入回線等) の提供を確保するために必要な費用の一部を通信事業者全体で経理費負担に応じて負担するユニバーサルサービス制度の趣旨に基づき、ご負担をお願いしている料金です。

お客様電話番号等 BILLING NUMBER	請求年月 MONTH OF ISSUE	2021年10月ご請求分
----------------------------	------------------------	--------------

請求内訳

(お客様番号)

請求項目 CATEGORY/ITEM	金額 (円) AMOUNT (YEN)	請求内訳等詳細 DETAILS OF CHARGE BREAKDOWN	税区分 TAX
ご利用期間 (9/1~9/30)			
基本使用料等 (計)	4,980	ギガホ2: 2年定期 (他社)ギガホ2: 2年定期 (内訳)spモード利用料 (他社)高速通信ご利用サービス料 はじめてスマホ割 お申し込みのスマホ割	合算 合算 合算
オプション・通信料 (計)	1,700	X1: SMS利用料 他社接続サービス通信料 [X1] かけ放題オプション定額料 お申し込み料	合算 合算 合算
その他ご利用料金等 (計)	65	電話リレーサービス別料金 ケータイ補償サービス (330円コース) ケータイ補償サービス別料金 ケータイお探しサービス別料金 ドコモWi-Fi定額利用料 (おまかせ)	合算 合算 合算 合算
	-300	キャンペーン割引料 (ドコモWi-Fi)	合算
	3	電話リレーサービス料/基本	合算
	1	電話リレーサービス料/基本	合算
	702	消費税等相当額 (合計)	合算表示の料金合計×10%
合計	7,731	合計	

領 収 書 等 添 付 票

整理番号	9-7	支払年月日	令和3年 11月 7日
使 途 項 目	事務所費	支 出 科 目	燃料・光熱水費
使 途 内 容	事務所電気料		
費 用 内 容	事務所電気料	摘 要	10月号
政 務 活 動 費 充 当 額 (支 払 額)	5,032 円	按 分 率:	1/2
	(10,064 円)	充 当 根 拠: 他 の 活 動 と の 按 分	
領収書その他の収支報告書の内容を証する書類		10,064円	

電気料金振込依頼書兼領収書

受取人 **北陸電力株式会社**

年 月 分 **2021 10** 金 額 [REDACTED]

振込人 (ご契約名) **長田 光広**

お支払期日 **11月 8日**

この日を過ぎますと延滞利息を申し受けます。

ご使用場所 福井市 下森田本町 3-4

お客さま番号 [REDACTED] 計算区 **06**

契 約	金 額 (円)	消費税等相当額(再掲) (円)
211	[REDACTED]	[REDACTED]
合 計	[REDACTED]	[REDACTED]

北陸電力株式会社
小売電気事業者登録番号(A0271)
 お客さまサービスセンター
 TEL 0120-776453

入金印を捺印しました
 入金印を捺印した
 金額を訂正したものは無効です。
 本票により集金人が集金することはありません。
 裏面もご覧ください。

(お客さま控)2465

電 気 料 金 の ご 案 内

毎度ありがとうございます。
2021年10月分の電気料金を右記のとおりお知らせいたしますので、同封の振込票でお支払いください。

○ご契約一覧

ご契約	ご契約種別・供給地点特定番号	紙面発行手数料のご案内
①	ご契約種別 供給地点特定番号 従量電灯B 05-0000-0000-0200-9662-0000	無 料
②	ご契約種別 供給地点特定番号	
③	ご契約種別 供給地点特定番号	
④	ご契約種別 供給地点特定番号	

当社では発行手数料のご負担のない口座振替またはクレジットカードでのお支払いをお勧めしております。
お支払方法の変更手続きについては、当社ホームページをご確認ください。

2465

2021年10月分 ご請求金額 円 (消費税等相当額 円) 作成日2021年10月14日

ご契約	①	②	③	④
ご契約名義	長田 光広			
ご使用期間	9月 8日 ~10月 7日			
契約容量(電力)	60A			
力率(%)				
ご使用量 kWh	ご使用量1	351		
	ご使用量2			
	ご使用量3			
	(合計)	351		
内 訳	ご請求金額	 		
	消費税等相当額(再掲)	 		
	基本料金	1452		
	電力量料金	7247		
	燃料費調整額	186		
	各種割引額			
	再エネ発電賦課金	1179		
	 	 		
精算額				
紙面発行手数料				

燃料費調整単価	
今月分	0円53銭
来月分	0円87銭

再エネ発電促進賦課金単価	
今月分	3円36銭
来月分	3円36銭

※燃料費調整単価および再エネ発電促進賦課金単価は従量制の単価を表示しております。
定額前のご契約については当社ホームページでご確認ください。

支払期日	11月 8日
次回検針日	11月 9日

領 収 書 等 添 付 票

整理番号	54-1	支払年月日	令和3年 11月 9日、\
使 途 項 目	調査研究費	支 出 科 目	旅費、
使 途 内 容	福井県議会風力発電エネルギー促進議員連盟視察、		
費 用 内 容	交通費、	摘 要	JR乗車券・幹指特急券・指定席特急券(福井⇄東京往復割引、
政 務 活 動 費 充 当 額 (支 払 額)	26,060 円 ()	按 分 率 :	
		充 当 根 拠 :	
領収書その他の収支報告書の内容を証する書類			
<div style="text-align: right; margin-bottom: 10px;"> 領 収 書 長田光広 様 </div> <div style="text-align: right;"> Receipt 領収年月日 2021.11.-9 金額 ￥26,060(消費税等込み) </div> <p style="text-align: center; font-size: small;">上記金額確かに領収いたしました</p> <div style="display: flex; justify-content: space-between;"> <div style="width: 60%;"> <p style="font-size: small;">購入商品 JR乗車券類 JR tickets (00406 3枚) 西日本旅客鉄道株式会社 福井駅 福井駅F3発行 10407-01</p> </div> <div style="width: 35%; border: 1px solid black; padding: 5px; text-align: center; font-size: x-small;"> 印 紙 税 申 告 納 付 に つ き 大 淀 税 務 署 承 認 済 </div> </div>			



東京往復割引きっぷ(かえり)
(乗車券・幹指特急券・指定席特急券)

282
-26

東京都区内

福井

(京海道新幹線・米原・北陸線経由)

●途中下車、乗車変更の取扱いは致しません。●特急列車及び新幹線の普通車(自由席含む)はご利用になれません。

¥26060

11月-9日から11月15日まで有効

2021.11.-9福井駅F3

(4-夕)|00406-02 C61



東京往復割引きっぷ(ゆき)
(乗車券・幹指特急券・指定席特急券)

282
-26

福井

東京都区内

(北陸線・米原・東海道新幹線経由)

●途中下車、乗車変更の取扱いはいたしません。●特急列車及び新幹線の普通車(自由席含む)はご利用になれません。

11月-9日から11月15日まで有効

2021.11.-9福井駅F3

(4-夕)|00406-01 C61

領収書

Received
箱収入全

様

2021.11.-9

¥26,060 (消費税等込み)

上記金額確かに領収いたしました

購入商品

(004063枚)
西日本旅客鉄道株式会社

JR乗車券類 JR tickets

納定済
告大認
印紙税申き承
付につき署承
税務署

福井駅F3発行

10407-01

領 収 書 等 添 付 票

整理番号	54-2	支払年月日	令和3年 11月 9日
使 途 項 目	調査研究費	支 出 科 目	旅費
使 途 内 容	福井県議会風力発電エネルギー促進議員連盟視察		
費 用 内 容	交通費	摘 要	JR乗車券・自由席特急券(東京→千葉)
政 務 活 動 費 充 当 額 (支 払 額)	1,170 円 ()	按 分 率 :	
		充 当 根 拠 :	
領収書その他の収支報告書の内容を証する書類			
<div style="border: 1px solid black; padding: 10px; margin: auto; width: 80%;"> <p style="text-align: center; font-weight: bold;">領 収 書</p> <p style="text-align: right;">長田 光広 様</p> <p>Receipt 領収年月日 2021.11.-9 金額 ¥1,170</p> <p>上記金額確かに領収いたしました</p> <p>購入商品 JR乗車券類 JR tickets (60244 2枚) 東日本旅客鉄道株式会社 東京駅 東京駅VF93発行 00245-02</p> <div style="border: 1px solid black; padding: 2px; display: inline-block; text-align: center;"> 印紙税申告納 付につき渋谷 税務署承認済 </div> </div>			

B自由席特急券

東 京 → 千 葉

11月 9日 当日限り有効
1回限り有効

¥520

2021.11.-9
60244-01 (2-)
東京駅 VF93 発行 C36

乗車券

東 京 → 千 葉
11月 9日 当日限り有効
下車前迄無効

655-

2021.11.-9
60244-02 (2-)
東京駅 VF93 発行 C35

領 収 書 等 添 付 票

整 理 番 号	52-7	支 払 年 月 日	令和3年 11月 10日、\
使 途 項 目	人件費	支 出 科 目	人件費、
使 途 内 容	人件費、		
費 用 内 容	補助職員賃金、	摘 要	10月分、
政 務 活 動 費 充 当 額 (支 払 額)	162,000 円、	按 分 率 :	
	(201,600 円、)	充 当 根 拠 : 実 績 ・ 使 用 状 況 で の 按 分	
領収書その他の収支報告書の内容を証する書類			

領 収 書

長田光広 殿

令和3年 11月 10日

¥ 201,600

補助職員給与10月分として

上記のとおり領収しました

住所

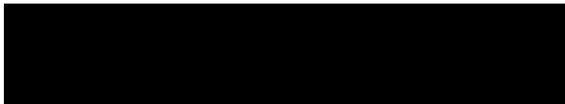

氏名

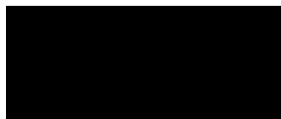

勤務実績報告書

R3年 10月分

日	曜日	勤務時間数	うち政務活動 業務時間数	政務活動業務内容
1	金	8	6	「ふくいの木づかい企業」について情報収集。
2	土			
3	日			
4	月	8	6	ふくい県産材の活用事例について情報収集。
5	火	8	7	間伐材を利用した製品について情報収集。
6	水	8	6	ふくい林業カレッジについて情報収集。
7	木	8	6	丸岡高校の取り組みについて情報収集。
8	金	8	7	福井県の新しい代表5食材について情報収集。
9	土			
10	日			
11	月	8	6	福井県の食材のブランディングについて情報収集。
12	火	8	6	みのり地区相談聞き取りとまとめ。
13	水	8	8	福井県の郷土料理、農山漁村の郷土料理について情報収集。
14	木	8	6	さかほまれについて情報収集。
15	金	8	6	政務調査段取り。
16	土			
17	日			
18	月	8	8	世界の洋上風力発電について情報収集。
19	火	8	6	アジアスーパーグリッドについて情報収集。
20	水	8	6	日本の洋上風力発電の現状について情報収集。
21	木	8	6	福井県の洋上風力発電について情報収集。
22	金	8	8	日本の洋上風力発電の問題点について情報収集。
23	土			
24	日			
25	月	8	7	デジタルトランスフォーメーションについて情報収集。
26	火	8	6	DXの促進と生産性の向上について情報収集。
27	水	8	6	DXの促進と課題について情報収集。
28	木	8	6	これまで収集した情報の整理
29	金	8	6	政務調査段取り。
30	土			
31	日			
計		168 /	135 <	

上記のとおり勤務したことを証明します。

議員名 長 田 光 広



〔政務活動費充当計算〕

総支給額 201,600 円 × 政務活動 135 時間 / 総勤務時間 168 時間 = 162,000 円

領 収 書 等 添 付 票

整理番号	54-3	支払年月日	令和3年 11月 12日
使 途 項 目	調査研究費	支 出 科 目	旅費
使 途 内 容	福井県議会風力発電エネルギー促進議員連盟視察		
費 用 内 容	宿泊費	摘 要	千葉市内宿泊
政 務 活 動 費 充 当 額 (支 払 額)	8,700 円 ()	按 分 率 :	
		充 当 根 拠 :	

領収書その他の収支報告書の内容を証する書類

8QH7TJKOCFJRCJA1Y1T5
RS-0173-20211112-0003-2131001

領 収 証

近畿日本ツーリスト
2021年11月12日

下記金額正に領収いたしました。

長田 光広 様

金 額 : ¥8,700-

但 し : 11/9~10 ご宿泊代として
2021年11月12日 現金により ¥8,700 合計 : ¥8,700
1名様利用

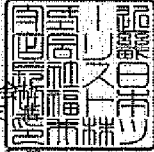

近畿日本ツーリスト株式会社
福 井 支 店
支店長: 平出 昌広

ご注意: 1金額の訂正したもの、社用印なきものは無効とします。 予910-0836 福井県福井市大和田
 2金額の頭部に通貨記号の表示をいたしております。

<お客様用>

TEL: 0776-52-8897

承認者: XXXXXXXXXX 発行者: XXXXXXXXXX

領 収 書 等 添 付 票

整理番号	55-1	支払年月日	令和3年 11月 13日 ~
使 途 項 目	調査研究費	支 出 科 目	旅費
使 途 内 容	全拉致被害者の即時一括帰国を求める国民大集会		
費 用 内 容	交通費	摘 要	JR券(東京往復割引きっぷ)乗車券・幹指特急券・指定席特急
政 務 活 動 費 充 当 額 (支 払 額)	26,060 円 ()	按 分 率 :	
		充 当 根 拠 :	
領収書その他の収支報告書の内容を証する書類			
<div style="text-align: left;"> <p style="font-size: 1.2em; margin: 0;">領 収 書</p> <p style="margin: 0;">Receipt <u>長田光広</u> 様</p> <p style="margin: 0;">領収年月日 2021.11.13</p> <p style="margin: 0;">金 額 ￥26,060(消費税等込み)</p> <p style="margin: 0;">上記金額等に領収いたしました</p> <p style="margin: 0;">購入商品 JR乗車券類 JR tickets (60216 3枚)</p> <p style="margin: 0;">西日本旅客鉄道株式会社</p> <p style="margin: 0;">福井駅 福井駅F2発行 00217-01</p> </div> <div style="border: 1px solid black; padding: 5px; width: fit-content; margin-left: auto; margin-top: 10px;"> <p style="margin: 0;">印紙税申告納 付につき大淀 税務署承認済</p> </div>			

 株式会社 (株) 井
 〒113-8519 東京都荒川区西日暮里1-19-1
 TEL 03-5611-1111 FAX 03-5611-1112
 E-MAIL info@iizumi.co.jp
 東京都区内 → 編 井

 株式会社 (株) 井
 〒113-8519 東京都荒川区西日暮里1-19-1
 TEL 03-5611-1111 FAX 03-5611-1112
 E-MAIL info@iizumi.co.jp
 東京都区内

〒113-8519 東京都荒川区西日暮里1-19-1
 TEL 03-5611-1111 FAX 03-5611-1112
 E-MAIL info@iizumi.co.jp
 東京都区内 → 太 頁

領 収 書
 日付 2021.11.15
 金額 ￥26,060
 株式会社 井
 〒113-8519 東京都荒川区西日暮里1-19-1
 TEL 03-5611-1111 FAX 03-5611-1112
 E-MAIL info@iizumi.co.jp

〒113-8519 東京都荒川区西日暮里1-19-1
 TEL 03-5611-1111 FAX 03-5611-1112
 E-MAIL info@iizumi.co.jp
 東京都区内 → 東 平

領 収 書 等 添 付 票

整理番号	22-7	支払年月日	令和3年 11月 22日
使 途 項 目	事務費	支 出 科 目	使用料
使 途 内 容	自動車リース		
費 用 内 容	自動車リース料	摘 要	10月分
政 務 活 動 費 充 当 額 (支 払 額)	32,883 円	按 分 率: 1/2	
	(65,766 円)	充 当 根 拠: 他 の 活 動 と の 按 分	
領収書その他の収支報告書の内容を証する書類			

お振込は、裏面振込銀行へお願い申し上げます。尚、口座振替の場合、振替日が休日の時、翌営業日が振替日となります。

リースNo	登 録 番 号	金 額	消 費 税	相 替 取 崩 ※前払リース料	当 月 請 求 額	前 払 リース料	請 求 回 数	満 了 日
*LU048581	XXXXXXXXXX	64300	6430	0	70730		56 60	220306
			消費税内訳		10.0%	64300		6430
合 計	1 台	70730	0	0	70730	0		

(明分→11月後(1/10))

車両毎の税率表示はリースNo.の左横に表示しております。 5=5% 8=8% *=10%
満了日欄のFはファイナンスリースと判定された契約です。



03-11-22 200 870,730RL) 仔細 (10月/份)

領 収 書 等 添 付 票

整理番号	56-1	支払年月日	令和3年 11月 24日
使 途 項 目	調査研究費	支 出 科 目	旅費
使 途 内 容	アグリビジネス創出フェア		
費 用 内 容	交通費	摘 要	JR券(東京往復割引きっぷ)乗車券・幹指特急券・指定席特急
政 務 活 動 費 充 当 額 (支 払 額)	26,060 円 ()	按 分 率 :	
		充 当 根 拠 :	
領収書その他の収支報告書の内容を証する書類			
<div style="text-align: right;"> <p style="font-size: 1.2em; margin: 0;">領 収 書</p> <p style="margin: 0;">Receipt</p> <p style="margin: 0;">領収年月日 2021.11.24</p> <p style="margin: 0;">金 額 ￥26,060(消費税等込み)</p> <p style="margin: 0;">上記金額確かに領収いたしました</p> <p style="margin: 0;">購入商品 JR乗車券類 JR tickets</p> <p style="margin: 0;">(30773 5枚)</p> <p style="margin: 0;">西日本旅客鉄道株式会社</p> <p style="margin: 0;">福井県 福井駅 F2発行 40774-01</p> </div> <div style="float: right; border: 1px solid black; padding: 5px; text-align: center; width: 100px;"> <p style="margin: 0;">印 紙 税 申 告 納</p> <p style="margin: 0;">付 に つ き 大 定</p> <p style="margin: 0;">税 務 署 承 認 済</p> </div>			

領収書

領収金 2021.11.24 (消費税等(別))
 ¥26,060
 記入簿簿かに領収いたしました
 JR乗車券類 JR
 輸入商品 (307735株)
 西日本旅客鉄道株式会社
 吉井駅
 吉井駅F2発行 40774-01

TICKETS
 印税 申告
 付に つき 大定
 税務署 号承 認 済

指 定 券

福 井 → 米 原 C54
 11月24日 (15:36発) (16:44着)
 しらさぎ 12号 4号車 9番D座

2021.11.24福井駅F2 (4-) 30773-01

新 幹 線 指 定 券

米 原 → 東 京 C61
 11月24日 (19:57発) (19:12着)
 ひかり 6号車 3号車 7号車 14番D座

2021.11.24福井駅F2 (4-夕) 30773-02

企 業 指 定 券 (ゆき)

福 井 → 東 京 都 区 内
 (北陸線・米原・東海線新幹線経由)
 ●途中下車、乗車券変更の取扱いはいはしません。●特急列車
 及び新幹線の普通車指定席のご利用にできません。●「ゆき
 」号(自由席含む)はご利用になれません。

2021.11.24福井駅F2 (4-夕) 30773-03 C61



企 業 指 定 券 (おえり)

福 京 都 区 内 → 井 野
 (東海道新幹線・米原・北陸線経由)
 ●途中下車、乗車券変更の取扱いはいはしません。●特急列車及
 び新幹線の普通車指定席のご利用にできません。●「ゆきのみ」号
 (自由席含む)はご利用になれません。

2021.11.24福井駅F2 (4-夕) 30773-04 C61

領 収 書 等 添 付 票

整理番号	56-2	支払年月日	令和3年 11月 24日
使 途 項 目	調査研究費	支 出 科 目	旅費
使 途 内 容	アグリビジネス創出フェア		
費 用 内 容	宿泊費	摘 要	東京都内宿泊
政 務 活 動 費 充 当 額 (支 払 額)	9,504 円 ()	按 分 率 :	
		充 当 根 拠 :	
領収書その他の収支報告書の内容を証する書類			

領収書 / Receipt

お部屋番号 / Room No.0915

宿泊者名：長田 光広 様

領収番号 / Folio No.	87300
ページ番号 / Page(s)	1 of 1
人数 / Person(s)	1
ご到着日 / Arr. Date	11-24-21
ご出発日 / Dep. Date	11-25-21
担当者 / Cashier	[Redacted]

日付 / Date	ご請求内容 / Description(s)	詳細 / Detail(s)	料金 / Charge(s)	支払 / Payment
11-24-21	現金			9,504
11-24-21	お部屋代		9,504	
合計 (円) Total (JPY)			9,504	9,504
残高 (円) Balance				0
ご利用金額 (円) Total Amount				9,504
内消費税 (円) Tax				864
ご署名/Signature				

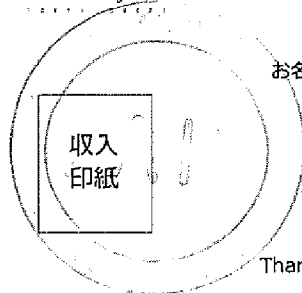

お名前

長田 光広

様

¥ 9,504

但し 御 宿 泊 代 と し て

上記金額正に領収致しました。担当者印なきものは無効です。
 ありがとうございます。またのご利用をお待ち申し上げます。
 Thank you very much for your patronage. May we have the pleasure of serving you again.

Tマークシティホテル東京大森

〒143-0011 東京都大田区大森本町1-2-10 / 1-2-10 Omorihoncho, Ota-ku, Tokyo 143-0011 Japan

TEL 03-5764-1810 FAX 03-5764-1811

- 内訳
- 現金
 - クレジット
 - _____

担当



領 収 書 等 添 付 票

整理番号	10-8	支払年月日	令和3年 11月 25日
使 途 項 目	事務費	支 出 科 目	通信運搬費
使 途 内 容	事務所電話料		
費 用 内 容	事務所電話料	摘 要	11月分
政 務 活 動 費 充 当 額 (支 払 額)	3,639 円	按 分 率 :	1/2
	(7,279 円)	充 当 根 拠 : 他 の 活 動 と の 按 分	
領収書その他の収支報告書の内容を証する書類			

口座振替のご案内 (西日本ご利用分)

お客様電話番号等 (BILLING NUMBER)	請求年月 (MONTH OF ISSUE)	振替日 (TRANSFER DAY)
0776-56-3335	2021年12月ご請求分	2021年12月27日(月)
振替金額 (TRANSFER AMOUNT OF MONEY)	7, 2 9 7 円	

※振替日に振替が出来なかった場合は延滞利息を加算させていただく場合があります。
 ※口座振替をご利用のお客様で、振替日に振替ができなかった場合は、原則、振替日から起算して15日後に再度振替させていただきます。

*****ユニバーサルサービス料について*****

ユニバーサルサービス料は、あまねく日本全国においてユニバーサルサービス (NTT東西の加入電話等) の提供を確保するためにご負担いただく料金です。なお、社団法人電気通信事業者協会から1番号あたりの費用 (番号単価) が公表されています。

*****NTT西日本からのお知らせ*****

※電話のご注文・お問合せは「116」へ(無料) / 携帯電話からは0800-2000116へ(無料) ※電話の故障は「113」へ(無料) / 携帯電話からは0120-444113へ(無料) ※フレッツ・ひかり電話:0120-116116へ(無料) / 故障:0120-248995へ(無料) ※弊社分請求額のうち、料金回収代行分は、NTTファイナンスへ請求事務を委託しています。

「NTTファイナンス」をかたった不審なSMSにご注意ください

気になることがございましたらNTTファイナンスお客様相談センターまたは最寄りの警察署へご相談ください。
 NTTファイナンス お客様相談センター 0800-333-6661
 ゼロハチゼロゼロから始まるフリーダイヤル (通話料無料) です。
 受付時間: 午前9時~午後5時 (土日・祝日・年末年始を除く)



お知らせ

【NTTファイナンスからのお知らせ】

*** NTTグループ各社ご請求金額 ***

NTT西日本分ご請求額	6, 08	7円
NTTファイナンス分ご請求額	1, 21	0円
(合計)	7, 29	7円

*** 振替口座のお知らせ ***

振替口座情報
 金融機関名: XXXXXXXXXX
 口座番号: XXXXXXXXXX

*** NTTファイナンスからのお知らせ ***

奇数月のご請求額が5,000円未満の場合は翌月に2ヶ月まとめてご請求しております。

NTT西日本からのお知らせ フレッツ光の割引サービス
 どんと学割、光はじめ割) は割引契約期間満了時に契約が自動延伸されることがあります。割引適用期間中に本割引を解約された場合、解約金が発生約には解約金は発生いたしません。詳しくはNTT西日本フレッツ公式 / でご確認ください。*NTT西日本請求額のうち、料金回収代行分

NTTファイナンス株式会社 電話料金等料金領収証
(西日本ご利用分)

お客様電話番号等 (BILLING NUMBER) 0776-56-3335

ご請求先氏名 (CUSTOMER NAME)
 長田 光広議員事務所 様

下記、ご利用料金を口座振替により領収いたしました。
 The following amount was transferred from your account. (2021年12月12日発行)

2021年11月ご請求分	(2021年11月25日振替)
領収金額 (AMOUNT RECEIVED)	7, 2 7 9 円
金融機関名 BANK NAME	XXXXXXXXXX
口座番号 ACCOUNT	XXXXXXXXXX

印紙税申告納付につき
 税務署承認済

NTTファイナンス株式会社
 〒108-0075
 東京都港区港南1-2-70



7円 詳細については、「ご請求内訳」をご覧ください。

(光もつともつと割、Web光もつともつと割、どんとと割、れれます。延伸をご希望されない場合はNTT西日本へご連絡する場合があります。割引適用期間の満了月とその翌月の解サイト [http://flets-w.com/wari はNTTファイナンスへ請求事務を委託しています。



請求額確定日 2021年 11月 7日

日頃、サービスをご利用いただきまして誠にありがとうございます。

(1 / 1 ページ)

お客様氏名 CUSTOMER NAME	長田 光広議員事務所 ※JIS漢字コード以外の一部文字において●(黒まる)表示になる場合があります。	様
お客様電話番号等 BILLING NUMBER	0776-56-3335	

口座振替のご案内

下記、ご利用料金をご指定の口座から振替させていただきます。
The following amount was transferred from your account.

請求年月 MONTH OF ISSUE	2021年11月ご請求分
振替金額 TRANSFER AMOUNT OF MONEY	7,279円
振替日 TRANSFER DAY	2021年11月25日(木)

お知らせ

【NTTファイナンスからのお知らせ】-----
*** NTTグループ各社ご請求金額 ***
NTT西日本分ご請求額 6,069円
NTTファイナンス分ご請求額 1,210円
(合計) 7,279円 詳細については、「ご請求内訳」をご覧ください。

*** 振替口座のお知らせ ***

振替口座情報

金融機関名: [REDACTED]

口座番号: [REDACTED]

*** NTTファイナンスからのお知らせ ***

奇数月のご請求額が6,000円未満の場合は翌月に2ヶ月まとめてご請求しております。

*** NTT西日本からのお知らせ *** フレッツ光の割引サービス(光もともとと割、Web光もともとと割、どーんと割、どーんと学割、光はじめ割)は割引契約期間満了時に契約が自動延伸されます。延伸をご希望されない場合はNTT西日本へご連絡が必要です。割引適用期間中に本割引を解約された場合、解約金が発生する場合があります。割引適用期間の満了月とその翌月の解約には解約金は発生いたしません。詳しくはNTT西日本フレッツ公式サイト[<http://flets-w.com/wari/>]でご確認ください。*NTT西日本請求額のうち、料金回収代行分はNTTファイナンスへ請求事務を委託しています。

NTTファイナンス株式会社 電話料金等料金領収証

RECEIPT OF TELECOMMUNICATION CHARGES

下記、ご利用料金を口座振替により領収いたしました。
The following amount was transferred from your account.

請求年月 MONTH OF ISSUE	***	
領収金額 AMOUNT RECEIVED	***	
振替口座 BANK ACCOUNT	金融機関名 (BANK/POST OFFICE)	***
	口座番号 (ACCOUNT)	***

※本書は電子文書です。

※前月以前のご請求額を口座振替にてお支払いの場合のみ『電話料金等料金領収証』を表示いたします。

NTTファイナンス株式会社

〒109-0075

東京都港区港南1-2-70



請求年月 MONTH OF ISSUE	2021年 11月ご請求分
------------------------	---------------

請求額確定日 2021年 11月 7日

日頃、サービスをご利用いただきまして誠にありがとうございます。

(1 / 1 ページ)

内訳項目 CHARGE BREAKDOWN BY CATEGORY (YEN)	金額 (円)	内訳金額 (円) AMOUNT (YEN)	請求内訳等詳細 (DETAILS OF CHARGE BREAKDOWN)	本内訳は、各サービス提供事業者が 発行したものです。	税区分 (TAX)
◆0776-56-3335					
◇NTT西日本ご利用分	6,069	5,400	フレッツ 光ネクスト F 準利用料	9月 1日～ 9月30日	合 算
		-1,690	もともと割_1、2年目どーんと割	2023年04月～2023年06月以 外の解約は解約金がかかります	合 算
		1,020	ひかり電話A (エース) 定額料1	9月 1日～ 9月30日	合 算
		480	ひかり電話A (エース) 定額料2	9月 1日～ 9月30日 ひかり電 話A使用料は本料金と定額料1の合計で す。	合 算
		200	複数チャネル使用料	9月 1日～ 9月30日	合 算
		100	追加番号使用料	9月 1日～ 9月30日	合 算
		8	ユニバーサルサービス料他	9月 1日～ 9月30日 2番号分 のご請求となります。	合 算
		551	消費税等相当額 (合計)	合算表示の料金合計×10%	
NTT西日本分 (小計)	6,069	6,069	(小計)		
◇NTTファイナンスご利用分	1,210	1,210	ON光withフレッツ利用料等 NTTコミュニケーションズご利用分。	契約番号: [REDACTED]	非対象等
◇合計	7,279	7,279	合計		
			<NTTファイナンスからのお知らせ> 上記*印はサービス提供者に代わって、ご請求させて いただきます。		

ユニバーサルサービス料は、あまねく日本全国においてユニバーサルサービス (NTT東西の加入電話等) の提供を確保するためにご負担いただく料金です。
なお、社団法人電気通信事業者協会から1番号当たりの費用 (番号単価) が公表されています。

領 収 書 等 添 付 票

整理番号	13-5	支払年月日	令和3年 11月 26日
使 途 項 目	資料購入費	支 出 科 目	消耗品費
使 途 内 容	書籍		
費 用 内 容	新聞・雑誌購読料	摘 要	正論11月・12月号
政 務 活 動 費 充 当 額 (支 払 額)	1,800円 - (2,300円)	按 分 率:	
		充 当 根 拠:	

領収書その他の収支報告書の内容を証する書類

領 収 証

長田光宏 殿

金 額									
			4	千	2	3	0	0	円

但し 領収証として

上記正に領収致しました

3年 11月 26日

株式会社 安部書店

福井市大手2丁目12-4

☎ (0776) 22-2846

<http://booksabe.web.fc2.com>

収入印紙

領 収 印	領 収 者
●	●

領 収 書 等 添 付 票

整理番号	12-9	支払年月日	令和3年 11月 27日
使 途 項 目	事務所費	支 出 科 目	使用料
使 途 内 容	事務所賃貸料		
費 用 内 容	事務所賃借料	摘 要	12月分
政 務 活 動 費 充 当 額 (支 払 額)	25,000 円 (50,000 円)	按 分 率 :	1/2
		充 当 根 拠 :	他の活動との按分

領収書その他の収支報告書の内容を証する書類

領 収 証

No. _____

長田議員事務所 様

2021年11月27日

★ ￥50,000-

但 2021.12月分家賃

上記正に領収いたしました

内 訳

税抜金額

消費税額等(%)

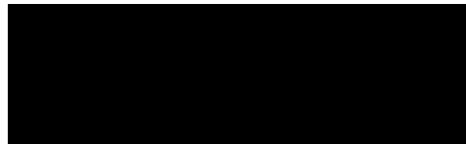

領 収 書 等 添 付 票

整理番号	9-8	支払年月日	令和3年 11月 29日
使 途 項 目	事務所費	支 出 科 目	燃料・光熱水費
使 途 内 容	事務所電気料		
費 用 内 容	事務所電気料	摘 要	11月分
政 務 活 動 費 充 当 額 (支 払 額)	6,129 円 (12,259 円)	按 分 率:	1/2
		充 当 根 拠:	他の活動との按分

領収書その他の収支報告書の内容を証する書類

電気料金振込依頼書兼領収書

受取人 **北陸電力株式会社**
年 月分
2021 11 金額 **1 2 2 5 9** 円
 振込人 **長田 光広** 1114 円
お支払期日
12月 9日
 この日を過ぎますと延滞利息を申し受けます。
 ご使用場所 福井市 下森田本町 3-4

お客さま番号 XXXXXXXXXX 計算区 06

契約	金 額 (円)	消費税等相当額 (再掲) (円)
211	12259	1114
合計	12259	1114

北陸電力株式会社

上野宮電事支店登録番号1A0271

お客さまサービスセンター

☎ 0120-776453

取納印のないもの金額を訂正したものは無効です

○本票により集金人が集金することはありません。

○裏面もご覧ください。



お客さま登録2405

2021年11月分 ご請求金額

12259円

(消費税等相当額

1114円)

作成日2021年11月15日

ご契約		①	②	③	④
ご契約名義		長田 光広			
ご使用期間		10月 8日 ~11月 8日			
契約容量(電力)		60A			
力率(%)					
ご使用量 kWh	ご使用量1	426			
	ご使用量2				
	ご使用量3				
	(合計)	426			
内訳	ご請求金額	12259			
	消費税等相当額(再掲)	1114			
	基本料金	1452			
	電力量料金	9005			
	燃料費調整額	370			
	各種割引額				
	再エネ発電賦課金	1431			
	延滞利息額				
	精算額				
	紙面発行手数料				

燃料費調整単価	
今月分	0円87銭
来月分	1円14銭

再エネ発電促進賦課金単価	
今月分	3円36銭
来月分	3円36銭

※燃料費調整単価および再エネ発電促進賦課金単価は従量制の単価を表示しております。
定額制のご契約については当社ホームページでご確認ください。

支払期日	12月 9日
次回検針日	12月 8日

領 収 書 等 添 付 票

整 理 番 号	19-8	支 払 年 月 日	令和3年 11月 30日
使 途 項 目	事務費	支 出 科 目	通信運搬費
使 途 内 容	携帯電話料		
費 用 内 容	携帯電話料	摘 要	11月分
政 務 活 動 費 額 充 当 額 (支 払 額)	2,309 円	按 分 率 : 1/4	
	(9,239 円)	充 当 根 拠 : 他 の 活 動 と の 按 分	
領収書その他の収支報告書の内容を証する書類			

NTTファイナンス株式会社 電話料金等料金領収証 (ドコモ利用分)
 RECEIPT OF TELECOMMUNICATION CHARGES

お客様番号等
 (BILLING NUMBER)
 お客番号
 (CUSTOMER NUMBER)

(2021年12月14日発行)

2021年 11月ご請求分
2021年 11月 30日振替
領収金額(AMOUNT RECEIVED) 9,239円
金融機関名 <small>BANK/POST OFFICE</small>
口座番号 <small>ACCOUNT</small>

ご請求先氏名
 (CUSTOMER NAME)
 長田 光広 様

右記、ご利用料金を口座振替により領収いたしました。
 The following amount was transferred from your account.

印紙税申告額
 付につき
 税務署承認済

NTTファイナンス株式会社
 〒108-0075
 東京都港区港南1-2-70

口座振替のご案内 (ドコモご利用分)



NTTファイナンス

00116386

5T1EFE

910-0147
福井市下森田町2-7-1

郵便区内特別

NTTファイナンス株式会社
〒108-0075 東京都港区港南1-2-70

発行年月日 2021年11月13日発行
発行会社 NTTファイナンス株式会社
料金センター
お問合せ先 0120-800-000/ドコモ
【還付先】
〒461 名古屋市中区東横1-14-11
-0005 DPスクエア東横11階
社用コード 5T1-EFE-J-03-275-001432-60(23)
<000000> 00002

長田 光広 様



0008760#



0008760

印刷、NTTファイナンスをご利用いただきまして誠にありがとうございます。
下記に記載の料金をご指定の口座から振替させていただきます。

(1 / 3 ページ)

お客様番号等 (BILLING NUMBER) お客様番号 (CUSTOMER NUMBER)	請求年月 (MONTH OF ISSUE)	振替金額 (TRANSFER AMOUNT OF MONEY)	振替日 (TRANSFER DAY)
[REDACTED]	2021年 11月ご請求分	9,239円	2021年 11月 30日(火)

お知らせ

【NTTファイナンスからのお知らせ】

*** NTTグループ各社ご請求金額 ***
NTTドコモ分ご請求額 9,239円
(合計) 9,239円

詳細については、「ご請求内訳」をご覧ください。

【NTTドコモからのお知らせ】

*** 電話番号毎のご利用金額 (税込) ***
[REDACTED] 1,654円
[REDACTED] 7,585円

前月ご請求金額 9,385円 (税込)

2年定期契約プラン (2021年10月末現在) 電話番号毎のご請求内訳をご確認ください。

ポイントのお知らせ

ドコモビジネスメンバーズは法人ご契約者向け会員サービスです。
詳しくはドコモのホームページにてご確認ください。

※振替日に振替が出来なかった場合は延滞利息を加算させていただく場合があります。
If the payment cannot be transferred on that date, interest on any unpaid balance may be charged.

※口座振替をご利用のお客様で、振替日に振替ができなかった場合は、原則として、ご請求月の翌月15日に再度振替させていただきます。
なお、振替日が土曜・日曜・祝日の場合は、翌営業日に振替させていただきます。

NTTファイナンス株式会社 電話料金等料金領収証 (ドコモご利用分)
RECEIPT OF TELECOMMUNICATION CHARGES

(2021年11月13日発行)

2021年 10月ご請求分

2021年 11月 1日振替

領収金額(AMOUNT RECEIVED) 9,385円

金融機関名 (BANK/POST OFFICE)	*****
口座番号 (ACCOUNT)	***

お客様番号等
(BILLING NUMBER)
お客様番号
(CUSTOMER NUMBER)
[REDACTED]

ご請求先氏名
(CUSTOMER NAME)
長田 光広 様

右記、ご利用料金を口座振替により領収いたしました。
The following amount was transferred from your account.

印紙税申告納
付につき
税務署承認券

NTTファイナンス株式会社
〒108-0075
東京都港区港南1-2-70

お客様電話番号等 BILLING NUMBER	[REDACTED]	請求年月 MONTH OF ISSUE	2021年11月ご請求分
----------------------------	------------	------------------------	--------------

ご請求内訳

(お客様番号 [REDACTED])

内訳項目 CHARGE BREAKDOWN BY CATEGORY (YEN)	金額 (円)	内訳金額 (円) AMOUNT (YEN)	請求内訳等詳細 DETAILS OF CHARGE BREAKDOWN	税区分 TAX
【合計請求額の請求内訳】 詳細は電話番号毎内訳をご覧ください。				
◇基本使用料等 (計)	5,980	5,980	基本使用料	合 算
◇通話料・通信料 (計)	1,282	282	Xi・SMS通信料	合 算
		1,000	音声オプション定額料	合 算
◇その他ご利用料金等 (計)	1,138	1,130	付加機能使用料等	合 算
		0	ドコモWi-Fi利用料	合 算
		6	ユニバーサルサービス料	合 算
		2	電話リレーサービス料	合 算
◇消費税等相当額 (計)	839	839	消費税等相当額 (合計)	合算表示の料金合計×10%
◇合計	9,239	9,239	合計	(2回線請求分)
【電話番号毎の請求内訳】				
ご利用期間 (10/1~10/31)				
◇基本使用料等 (計)	1,000	1,000	データプラス2	合 算
	(700)	(700)	(内訳) データプラス2	
	(300)	(300)	(内訳) spモード利用料	
		0	(参考) 高速通信ご利用データ量は 7.1G	合 算
			※代表回線利用データ量にも含まれます	
◇その他ご利用料金等 (計)	504	500	ケータイ補償サービス (500円コース)	合 算
		300	ドコモWi-Fi利用料 (spモード)	合 算
		-300	キャンペーン割引料 (ドコモWi-Fi)	合 算
		3	ユニバーサルサービス料/基本	1番号あたり3円のご請求となります
		1	電話リレーサービス料/基本	1番号あたり1円のご請求となります
◇消費税等相当額 (計)	150	150	消費税等相当額 (合計)	合算表示の料金合計×10%
◇合計	1,654	1,654	合計	
[REDACTED]				
ご利用期間 (10/1~10/31)				



NTTドコモからのお知らせ

各領お申込み・お手続き、ご契約内容の確認などは、インターネットからできます。
【スマートフォン】はdメニュー、【iモード】はiMenu、【PC】はドコモHPのマイドコモから「ドコモオンライン手続き」をご利用いただけます。
弊社分請求額のうち、料金回収代行分は、NTTファイナンスへ請求事務を委託しています。

ユニバーサルサービス料について

ユニバーサルサービス料は、ユニバーサルサービス (NTT東西の加入電話等) の提供を確保するために必要な費用の一部を通信事業者全体で電話番号数に応じて負担するユニバーサルサービス制度の趣旨に基づき、ご負担をお願いしている料金です。

お客様電話番号等 BILLING NUMBER	[REDACTED]	請求年月 MONTH OF ISSUE	2021年11月ご請求分
----------------------------	------------	------------------------	--------------

ご請求内訳

(お客様番号 [REDACTED])

内訳項目 金額 (円) CHARGE BREAKDOWN BY CATEGORY (YEN)	内訳金額 (円) AMOUNT (YEN)	請求内訳等詳細 DETAILS OF CHARGE BREAKDOWN	税区分 TAX
◇基本使用料等 (計) 4,980	6,980 (6,680) (300) 0 -1,000 -1,000	ギガホ2：2年定期 (内訳) ギガホ2：2年定期 (内訳) spモード利用料 (参考) 高速通信ご利用データ量は 7.1G はじめてスマホ割 ずっとはじめてスマホ割	合 算 合 算 合 算
◇通話料・通信料 (計) 1,282	282 1,700 -700	Xi・SMS通信料 10月ご利用分 かけ放題オプション定額料 おしゃべり割	合 算 合 算 合 算
◇その他ご利用料金等 (計) 634	300 330 50 -50 300 -300 3 1	留守番電話サービス利用料 ケータイ補償サービス (330円コース) ケータイお探しサービス利用料 ケータイお探しサービス割引料 ドコモWi-Fi利用料 (spモード) キャンペーン割引料 (ドコモWi-Fi) ユニバーサルサービス料/基本 電話リレーサービス料/基本	合 算 合 算 合 算 合 算 合 算 合 算 合 算
◇消費税等相当額 (計) 689	689	消費税等相当額 (合計)	1 番号あたり3円のご請求となります 1 番号あたり1円のご請求となります 合算表示の料金合計×10%
◇合計 7,585	7,585	合計	

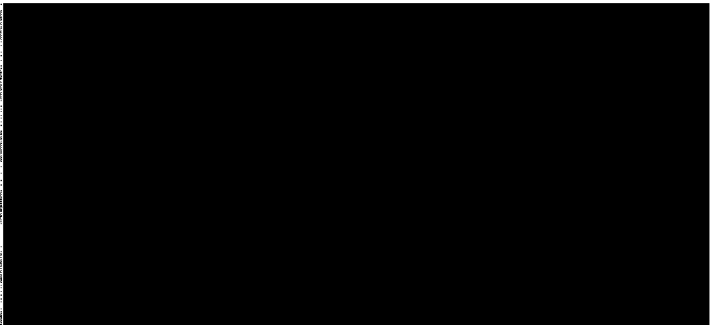

領 収 書 等 添 付 票

整理番号	33-8	支払年月日	令和3年 11月 30日
使 途 項 目	資料購入費	支 出 科 目	消耗品費
使 途 内 容	新聞代(福井新聞、日本経済新聞、日経流通新聞、日経産業新聞)		
費 用 内 容	新聞・雑誌購読料	摘 要	11月
政 務 活 動 費 充 当 額 (支 払 額)	13,400 円 ()	按 分 率 :	
		充 当 根 拠 :	

領収書その他の収支報告書の内容を証する書類

領 収 証

長田 光広 様

3年 11月分

01-052 (No. 3)

照会No. ()

銘柄名	部数	金額
*福井新聞	1	3,100
*日本経済新聞	1	4,000
*日経流通新聞	1	2,300
*日経産業新聞	1	4,000
(8%対象 13,400 10%対象 0) *軽減税目		

合計金額

13,400円

口座振替は、殆どの金融機関でお取扱い
できるようになりました。
お気軽に右記までお問合せ下さい。

(有) 福井新聞
九頭竜森田販売店
代表取締役 廣田 利秀
福井市環幸2丁目3020番
電話 07760-56-3682





※領収書は次回集金日まで保存願います

領 収 書 等 添 付 票

整 理 番 号	52-8	支 払 年 月 日	令和3年 12月 10日
使 途 項 目	人件費	支 出 科 目	人件費
使 途 内 容	人件費		
費 用 内 容	補助職員賃金	摘 要	11月分
政 務 活 動 費 充 当 額 (支 払 額)	160,000 円	按 分 率 :	
	(179,200 円)	充 当 根 拠 : 実 績 ・ 使 用 状 況 で の 按 分	
領収書その他の収支報告書の内容を証する書類			

雇 用 契 約 書

ふりがな		生 年 月 日	
氏 名			
現 住 所			
下記の条件で契約します			
雇 用 期 間	令和3年 11月 1日から 令和4年 3月 31日まで		
就 業 場 所	福井市下森田本町3-5 長田光広議員事務所		
業 務 内 容	政務活動に係る補助及び関係書類の作成、及び後援会関係事務		
就 業 時 間	(午前) 午後 9時 00分から 午前(午後) 6時 00分まで (休憩時間) 午後12時～午後1時 (1時間) (但し、勤務時間は、労働者が決定する)		
休 日	土・日・祝祭日(但し、やむを得ず出勤の場合は代休を充てる)		
給与(賃金)	月額 円 (時給 1600 円)		
給与支払方法	毎月月末締め翌10日払い		
給与振込先	現金支払い		
上記契約期間満了をもって本契約を解消する。			
契約書は2通作成し、双方が各1通を保有する。 <div style="text-align: right; margin-top: 20px;"> 令和 3年 11月 1日 雇用者 長田 光広  被雇用者   </div>			

領 収 書

長田光広 殿

令和3年 12月 10日

¥ 179,200

補助職員給与11月分として

上記のとおり領収しました

住所



氏名

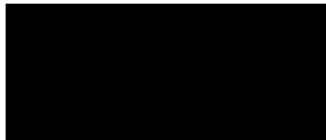

勤務実績報告書

R3年 11月分

日	曜日	勤務時間数	うち政務活動 業務時間数	政務活動業務内容
1	月			
2	火			
3	水	8	6	福井県の超小型人工衛星製造について情報収集
4	木			
5	金			
6	土	10	8	宇宙産業を担う人材の育成について情報収集
7	日	10	10	政務調査段取り
8	月			
9	火			
10	水	8	8	福井空港の利活用促進と地域活性化について情報収集
11	木			
12	金			
13	土	10	10	福井県のB材加工工場の誘致について情報収集
14	日	10	8	県民衛星「すいせん」の幅広い分野でのリアルタイムデータ活用について情報収集
15	月			
16	火			
17	水	8	6	5G Base FUKUIについて情報収集
18	木			
19	金			
20	土	10	10	政務調査段取り
21	日	10	8	地元企業と連携した5G活用とDX推進による地域創生について情報収集
22	月			
23	火			
24	水	8	6	早生樹を活用した新製品と販路拡大について情報収集
25	木			
26	金			
27	土	10	10	早生樹を活用した「エネルギーの森」について情報収集
28	日	10	10	政務調査段取り
29	月			
30	火			
計		112、-	100、-	

上記のとおり勤務したことを証明します。

議員名 長 田 光 広



〔政務活動費充当計算〕

総支給額 179,200 円 × 政務活動 100 時間 / 総勤務時間 112 時間 = 160,000 円

領 収 書 等 添 付 票

整 理 番 号	49-1	支 払 年 月 日	令和3年 12月 18日
使 途 項 目	資料購入費	支 出 科 目	消耗品費
使 途 内 容	書籍		
費 用 内 容	書籍購入費	摘 要	世界が憧れた日本人の生き方 日本を見初めた外国人36人の
政 務 活 動 費 充 当 額 (支 払 額)	1,100 円	按 分 率 :	
	()	充 当 根 拠 :	
領収書その他の収支報告書の内容を証する書類			

注文番号503-6428732-7843867の領収書
このページを印刷してご利用ください。

発行日：2022年4月24日

様

注文日：2021年12月17日
Amazon.co.jp 注文番号：503-
6428732-7843867
ご請求額：¥ 1,100

2021年12月18日に発送済み

注文商品	価格
1点 世界が憧れた日本人の生き方 日本を見初めた外国人36人の言葉 (ディスカヴァー携書), 天野 瀬捺 販売: アマゾンジャパン合同会社	¥ 1,100

コンディション: 新品

お届け先住所:
長田光広
910-0144
福井県 福井市下森田本町3-5

配送方法:
お急ぎ便

支払い情報

支払い方法:

一括払い

商品の小計: ¥ 1,100
配送料・手数料: ¥ 0

注文合計: ¥ 1,100

請求先住所:

長田光広
910-0147
福井県 福井市下森田町2-7-1

ご請求額: ¥ 1,100

クレジットカードへの請求

2021年12月18日: ¥ 1,100

領 収 書 等 添 付 票

整理番号	22-8	支払年月日	令和3年 12月 20日
使 途 項 目	事務費	支 出 科 目	使用料
使 途 内 容	自動車リース		
費 用 内 容	自動車リース料	摘 要	11月分
政 務 活 動 費 充 当 額 (支 払 額)	32,883 円	按 分 率: 1/2	
	(65,766 円)	充 当 根 拠: 他の活動との按分	
領収書その他の収支報告書の内容を証する書類			

お振込は、裏面振込銀行へお願い申し上げます。尚、口座振替の場合、振替日が休日の時、翌営業日が振替日となります。

リースNo	登録番号	金額	消費税	相殺 取崩 前払リース料	当月請求額	前払リース料	請求回数	満了日
*LU048581	XXXXXXXXXX	64300	6430	0	70730		57 60	220306
			消費税内訳		10.0%	64300		6430

合 計	1 台	金額税込	70730	前払リース料	0	相殺及び取崩	0	当月請求額	70730	前払リース料	0
-----	-----	------	-------	--------	---	--------	---	-------	-------	--------	---

(11分→14月換算(1/10))

車両毎の税率表示はリースNoの左横に表示しております。 5=5% 8=8% *=10%
満了日欄のFはファイナンスリースと判定された契約です。



03-12-20 200

03-12-20 200 *70.730RL)イネン (11月分)



領 収 書 等 添 付 票

整理番号	57-1	支払年月日	令和3年 12月 22日
使 途 項 目	調査研究費	支 出 科 目	旅費
使 途 内 容	[REDACTED]元陸上幕僚長訪問		
費 用 内 容	交通費	摘 要	JR券(東京往復割引きっぷ)乗車券・幹指特急券・指定席特急
政 務 活 動 費 充 当 額 (支 払 額)	26,060 円	按 分 率 :	
	()	充 当 根 拠 :	
領収書その他の収支報告書の内容を証する書類			
<div style="text-align: right; margin-bottom: 10px;"> 領 収 書 長田光宏 様 </div> <div style="text-align: right;"> Receipt 領収年月日 2021.12.22 金額 ￥26,060(消費税等込み) 上記金額確かに領収いたしました </div> <div style="display: flex; justify-content: space-between; align-items: flex-start;"> <div style="text-align: left;"> 購入商品 JR乗車券類 JR tickets (00119 3枚) 西日本旅客鉄道株式会社 福井駅 福井駅F1発行 10120-01 </div> <div style="border: 1px solid black; padding: 5px; text-align: center;"> 印紙税申告納 付につき大定 税務署承認済 </div> </div>			

領 収 書 等 添 付 票

整理番号	57-2	支払年月日	令和3年 12月 22日、
使 途 項 目	調査研究費	支 出 科 目	旅費、
使 途 内 容	元陸上幕僚長訪問、		
費 用 内 容	宿泊費、	摘 要	東京都内宿泊、
政 務 活 動 費 額 充 当 額 (支 払 額)	5,500 円、 ()	按 分 率 :	
		充 当 根 拠 :	
領収書その他の収支報告書の内容を証する書類			

領収書 / Receipt

お部屋番号 / Room No.0318

宿泊者名：長田 光広 様

領収番号 / Folio No. 89795
 ページ番号 / Page(s) 1 of 1
 人数 / Person(s) 1
 ご到着日 / Arr. Date 12-22-21
 ご出発日 / Dep. Date 12-23-21
 担当者 / Cashier XXXXXXXXXX

日付 / Date	ご請求内容 / Description(s)	詳細 / Detail(s)	料金 / Charge(s)	支払 / Payment
12-22-21	現金			5,500
12-22-21	お部屋代		5,500	
合計 (円) Total (JPY)			5,500	5,500
			残高 (円) Balance	0
			ご利用金額 (円) Total Amount	5,500
			内消費税 (円) Tax	500
ご署名/Signature _____				



お名前 長田 光広 様
 金額 ¥ 5,500

内訳
 現金
 クレジット

但し 御 宿 泊 代 と し て

上記金額正に領収致しました。担当者印なきものは無効です。
 ありがとうございました。またのご利用をお待ち申し上げます。
 Thank you very much for your patronage. May we have the pleasure of serving you again.

担当

領 収 書 等 添 付 票

整理番号	12-10	支払年月日	令和3年 12月 24日
使 途 項 目	事務所費	支 出 科 目	使用料
使 途 内 容	事務所賃貸料		
費 用 内 容	事務所賃借料	摘 要	1月分
政 務 活 動 費 充 当 額 (支 払 額)	25,000 円	按 分 率 :	1/2
	(50,000 円)	充 当 根 拠 : 他 の 活 動 と の 按 分	
領収書その他の収支報告書の内容を証する書類			
<div style="display: flex; justify-content: space-between; align-items: center;"> <div style="text-align: center;"> <p style="font-size: 24px; margin: 0;">領 収 証</p> <p style="font-size: 24px; margin: 0;">No. _____</p> <p style="font-size: 24px; margin: 0;">長田議員事務所 様</p> <p style="font-size: 24px; margin: 0;">2024 年 12 月 24 日</p> <p style="font-size: 24px; margin: 0;">★ ¥50,000-</p> <p style="font-size: 24px; margin: 0;">但 2022.1月分 家賃</p> <p style="font-size: 24px; margin: 0;">上記正に領収いたしました</p> </div> <div style="border: 1px solid black; padding: 5px; width: 150px;"> <p>内 訳</p> <hr/> <p>税抜金額</p> <hr/> <p>消費税額等(%)</p> <hr/> </div> </div>			

領 収 書 等 添 付 票

整理番号	31-1	支払年月日	令和3年 12月 24日
使 途 項 目	事務費	支 出 科 目	消耗品費
使 途 内 容	事務用品購入		
費 用 内 容	事務用品購入費	摘 要	コピー用紙
政 務 活 動 費 充 当 額 (支 払 額)	819 円	按 分 率:	1/2
	(1,639 円)	充 当 根 拠 : 他 の 活 動 と の 按 分	

領収書その他の収支報告書の内容を証する書類



お客様相談室 0120-110-966 平日9~17時
福井森田店 0778-60-3870 9~21時

◆朝9時開店 夜9時まで営業◆
お肉野菜にもポイントがつきます
★冷凍食品5割引以上で販売中!
★★カウンセリング化粧品は★★
毎日ポイント20倍

2021年12月24日(金) 12時22分

令 頁 以 言 正

マルチコピー用紙 10% ¥1,490
小計 ¥1,490

お買い上げ点数 1点
合 言 十 ¥1,639

現金 ¥10,000
お釣り ¥8,361

外税10%対象 ¥1,639
内消費税 ¥149

ポイント対象額 ¥1,490

顧客No. [REDACTED]
前回ポイント残 [REDACTED]
今回発行ポイント 7p
現在ポイント残高 [REDACTED]
過去ポイント累計 [REDACTED]
有効期限 [REDACTED]

※ポイント残高の反映には
お時間いただく場合があります。

★印はレシート発行税制対象商品
この領収証は再発行できません。
保管いただく場合は印字面を内側

領 収 書 等 添 付 票

整理番号	9-9	支払年月日	令和3年 12月 24日
使 途 項 目	事務所費	支 出 科 目	燃料・光熱水費
使 途 内 容	事務所電気料		
費 用 内 容	事務所電気料	摘 要	12月分
政 務 活 動 費 充 当 額 (支 払 額)	6,145 円	按 分 率:	1/2
	(12,290 円)	充 当 根 拠 : 他 の 活 動 と の 按 分	

領収書その他の収支報告書の内容を証する書類

電気料金振込依頼書兼領収書

受取人 **北陸電力株式会社**

年 月 分 **2021 12** 金 額 **1 2 2 9 0** 円

振込人 (ご契約名) **長田 光広** 1117

お支払期日 **1月 7日**

この日を過ぎますと延滞利息を申し受けます。
ご使用場所 福井市 下森田本町 3-4

お客さま番号 XXXXXXXXXX 計算区 **06**

契 約 金 額 (円)	消費税等相当額 (再掲) (円)
211 12290	1117
合 計	12290 1117

北陸電力株式会社
小売電気事業者登録番号(A0271)
 お客さまサービスセンター
 TEL 0120-776453



- 取納印のないもの、金額を訂正したものは無効です。
- 本票により集金人が集金することはありません。
- 裏面もご覧ください。

2021年12月分 ご請求金額 12290円 (消費税等相当額 1117円) 作成日2021年12月14日

ご契約	①	②	③	④
ご契約名義	長田 光広			
ご使用期間	11月 9日 ~12月 7日			
契約容量(電力)	60A			
力率(%)				
ご使用量 kWh	ご使用量1	423		
	ご使用量2			
	ご使用量3 (合計)	423		
内訳	ご請求金額	12290		
	消費税等相当額(再掲)	1117		
	基本料金	1452		
	電力量料金	8935		
	燃料費調整額	482		
	各種割引額			
	再エネ発電賦課金	1421		
	延滞利息額			
	精算額			
	紙面発行手数料			

燃料費調整単価	
今月分	1円14銭
来月分	1円47銭

再エネ発電促進賦課金単価	
今月分	3円36銭
来月分	3円36銭

※燃料費調整単価および再エネ発電促進賦課金単価は従量制の単価を表示しております。
定額制のご契約については当社ホームページでご確認ください。

支払期日	1月 7日
次回検針日	1月11日

領 収 書 等 添 付 票

整理番号	10-9	支払年月日	令和3年 12月 27日
使 途 項 目	事務費	支 出 科 目	通信運搬費
使 途 内 容	事務所電話料		
費 用 内 容	事務所電話料	摘 要	12月分
政 務 活 動 費 充 当 額 (支 払 額)	3,648 円 (7,297 円)	按 分 率 :	1/2
		充 当 根 拠 :	他の活動との按分
領収書その他の収支報告書の内容を証する書類			

口座振替のご案内 (西日本ご利用分)

お客様電話番号等 (BILLING NUMBER)	請求年月 (MONTH OF ISSUE)	振替日 (TRANSFER DAY)
0776-56-3335	2022年 1月ご請求分	2022年 1月25日(火)
振替金額 (TRANSFER AMOUNT OF MONEY)	7, 2 7 9 円	

※振替日に振替が出来なかった場合は延滞利息を加算させていただく場合があります。
 ※口座振替をご利用のお客様で、振替日に振替ができなかった場合は、原則、振替日から起算して15日後に再度振替させていただきます。

NTTファイナンス株式会社 電話料金等料金領収証
(西日本ご利用分)

お客様電話番号等 (BILLING NUMBER) 0 7 7 6 - 5 6 - 3 3 3 5

ご請求先氏名(CUSTOMER NAME)
長田 光広議員事務所 様

下記、ご利用料金を口座振替により領収いたしました。
 The following amount was transferred from your account. (2022年 1月13日発行)

2021年12月ご請求分 (2021年12月27日振替)

領収金額 (AMOUNT RECEIVED)	7, 2 9 7 円
金融機関名 BANKPOST OFFICE	
口座番号 ACCOUNT	

印紙税申告納
付につき
税務署承認済

NTTファイナンス株式会社
〒108-0075
東京都港区港南1-2-70



【NTTファイナンスからのお知らせ】

*** NTTグループ各社ご請求金額 ***
 NTT西日本分ご請求額 6, 069円
 NTTファイナンス分ご請求額 1, 210円
 (合計) 7, 279円

詳細については、「ご請求内訳」をご覧ください。

*** 振替口座のお知らせ ***
 振替口座情報
 金融機関名 :
 口座番号 :
 (一部はぼかされています)

*** NTTファイナンスからのお知らせ ***
 奇数月のご請求額が5, 000円未満の場合は翌月に2ヶ月まとめてご請求しております。

*** NTT西日本からのお知らせ *** フレッツ光の割引サービス (光もっともっと割、Web光もっともっと割、どーんと割、どーんと学割、光はじめ割) は割引契約期間満了時に契約が自動延伸されます。延伸をご希望されない場合はNTT西日本へご連絡が必要です。割引適用期間中に本割引を解約された場合、解約金が発生する場合があります。割引適用期間の満了月とその翌月の解約には解約金は発生いたしません。詳しくはNTT西日本フレッツ公式サイト [http://flets-w.com/wari/] でご確認ください。* NTT西日本請求額のうち、料金回収代行分はNTTファイナンスへ請求事務を委託しています。

M300B1391001 00519 00519 00 G

請求額確定日 2021年 12月 8日 日頃、サービスをご利用いただきまして誠にありがとうございます。

(1 / 1 ページ)

お客様氏名 CUSTOMER NAME	長田 光広議員事務所 ※JIS漢字コード以外の一部文字において●(黒まる)表示になる場合があります。	様
お客様電話番号等 BILLING NUMBER	0776-56-3335	

口座振替のご案内

下記、ご利用料金をご指定の口座から振替させていただきます。
The following amount was transferred from your account.

請求年月 MONTH OF ISSUE	2021年12月ご請求分
振替金額 TRANSFER AMOUNT OF MONEY	7,297円
振替日 TRANSFER DAY	2021年12月27日(月)

お知らせ

【NTTファイナンスからのお知らせ】-----
 *** NTTグループ各社ご請求金額 ***
 NTT西日本分ご請求額 6,087円
 NTTファイナンス分ご請求額 1,210円
 (合計) 7,297円 詳細については、「ご請求内訳」をご覧ください。

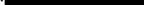
*** 振替口座のお知らせ ***
 振替口座情報
 金融機関名: 
 口座番号: 

*** NTTファイナンスからのお知らせ ***
 前月のご請求額が5,000円未満の場合は翌月に2ヶ月まとめてご請求しております。

*** NTT西日本からのお知らせ *** フレッツ光の割引サービス(光もともとと割、Web光もともとと割、どーんと割、どーんと学割、光はじめ割)は割引契約期間満了時に契約が自動延伸されます。延伸をご希望されない場合はNTT西日本へご連絡が必要です。割引適用期間中に本割引を解約された場合、解約金が発生する場合があります。割引適用期間の満了月とその翌月の解約には解約金は発生いたしません。詳しくはNTT西日本フレッツ光公式サイト[http://flets-w.com/wari/]でご確認ください。*NTT西日本請求額のうち、料金回収代行分はNTTファイナンスへ請求事務を委託しています。

NTTファイナンス株式会社 電話料金等料金領収証

RECEIPT OF TELECOMMUNICATION CHARGES

下記、ご利用料金を口座振替により領収いたしました。
The following amount was transferred from your account.

請求年月 MONTH OF ISSUE	***	
領収金額 AMOUNT RECEIVED	***	
振替口座 BANK ACCOUNT	金融機関名 (BANK/POST OFFICE)	***
	口座番号 (ACCOUNT)	***

※本書は電子文書です。
 ※前月以前のご請求額を口座振替にてお支払いの場合のみ『電話料金等料金領収証』を表示いたします。

NTTファイナンス株式会社
 〒108-0075
 東京都港区港南1-2-70



請求年月 MONTH OF ISSUE	2021年12月ご請求分
------------------------	--------------

請求額確定日 2021年12月 8日 日頃、サービスをご利用いただきまして誠にありがとうございます。 (1 / 1 ページ)

内訳項目 金額 (円) CHARGE BREAKDOWN BY CATEGORY (YEN)	内訳金額 (円) AMOUNT (YEN)	請求内訳等詳細 (DETAILS OF CHARGE BREAKDOWN)	本内訳は、各サービス提供事業者が 発行したものです。	税区分 (TAX)
◆0776-56-3335				
◇NTT西日本ご利用分 6,087	5,400	フレッツ 光ネクスト F 単利用料	10月 1日~10月31日	合 算
	-1,690	もともとっと割_1、2年目どんと割	2023年04月~2023年06月以	合 算
			外の解約は解約金がかかります	
	1,020	ひかり電話A (エース) 定額料1	10月 1日~10月31日	合 算
	480	ひかり電話A (エース) 定額料2	10月 1日~10月31日 ひかり電	合 算
			話A使用料は本料金と定額料1の合計で	
			す。	
	200	複数チャネル使用料	10月 1日~10月31日	合 算
	100	追加番号使用料	10月 1日~10月31日	合 算
	152	ひかり電話 (通話料)	10月 1日~10月31日 翌月への	合 算
			繰越額は480円です。	
	-152	ひかり電話A (エース) 定額料分通話	10月 1日~10月31日 ひかり電	合 算
			話A定額料に含まれ、通話料から減算し	
			ます。	
	16	ひかり電話 (携帯電話等への通話料)	10月 1日~10月31日	合 算
	8	ユニバーサルサービス料他	10月 1日~10月31日 2番号分	合 算
			のご請求となります。	
	553	消費税等相当額 (合計)	合算表示の料金合計×10%	
◇NTT西日本分 (小計) 6,087	6,087	(小計)		
◇NTTファイナンスご利用分 1,210	1,210	OCN光withフレッツ利用料等 * NTTコミュニケーションズご利用分。	契約番号 [REDACTED]	非対象等
◇合計 7,297	7,297	合計		
		<NTTファイナンスからのお知らせ> ○上記*印はサービス提供者に代わって、ご請求させて	いただきます。	

ユニバーサルサービス料について
ユニバーサルサービス料は、あまねく日本全国においてユニバーサルサービス (NTT東西の加入電話等) の提供を確保するためにご負担いただく料金です。
なお、社団法人電気通信事業者協会から1番号当たりの費用 (番号単価) が公表されています。

領 収 書 等 添 付 票

整理番号	27-1	支払年月日	令和3年 12月 27日
使 途 項 目	事務所費	支 出 科 目	燃料・光熱水費
使 途 内 容	灯油代		
費 用 内 容	事務所冷暖房用燃料	摘 要	11月末締
政 務 活 動 費 充 当 額 (支 払 額)	5,140 円 (10,280 円)	按 分 率 :	1/2 充 当 根 拠 : 他 の 活 動 と の 按 分
領収書その他の収支報告書の内容を証する書類			

領 収 証

長田光広議員事務所

様

領 収 番 号
202111303354

令和3年12月27日

金額 ¥ 10,280
目し灯油 代として(内消費税等)

入金内訳	現金			
	小切手			
	振込			
	手形			
	手形期日	年	月	日
	相殺			
調整額				

上記金額正に領収致しました。

印
紙

有限会社サカイ石油 森田SS

福井県福井市上森田1-402
TEL:0776-56-2239

取扱店印



請求書

C00002
AE0021

〒910-0144

福井市下森田本町
3-5

長田光広議員事務所 様

会社名 有限会社 サカイ石油
〒 910-0142
住 所 福井県福井市上森田
1-402

店舗名 森田SS
TEL 0776-56-2239

お客様へのお知らせ

銀行名	支店名
預金種別	口座番号
口座名義人	
福井銀行	森田支店
普通 1072394	サカイ石油
福井信用金庫	森田支店
普通 0040514	(有) サカイ石油

毎度有り難う御座居ます。下記のとおり請求申し上げます。

前回請求額	入金額	売上調整額	入金調整額	差引繰越額	当回お買上額
0	0	0	0	0	10280

ご請求額
10280

ハイオク	レギュラー	軽油	灯油
			89
			9345

担当コード

担当印 確認印

お買上明細書

お客様コード

請求締日2021年11月末日 支払予定日2021年12月27日 支払方法 口座振替 整理NO./頁 1- 48

月日	車番 届先	伝票 NO.	バー NO.	商品コード	商品名	荷姿	税	数	量	単 価	金 額	給油店略称
11	15		9317377	1200	灯油				89	105	9345	
					小計						9345	
					標準税率対象(外)						9345	
					消費税等						935	

*:内税商品 #:非課税商品

領 収 書 等 添 付 票

整理番号	33-9	支払年月日	令和3年 12月 28日
使 途 項 目	資料購入費	支 出 科 目	消耗品費
使 途 内 容	新聞代(福井新聞、日本経済新聞、日経流通新聞、日経産業新聞)		
費 用 内 容	新聞・雑誌購読料	摘 要	12月分
政 務 活 動 費 充 当 額 (支 払 額)	13,400 円 ()	按 分 率 :	
		充 当 根 拠 :	

領収書その他の収支報告書の内容を証する書類

領 収 証

3年12月分

長田 光広 様

01-052 (No. 2)

照会No. ()

銘柄名	部数	金額
*福井新聞	1	3,100
*日本経済新聞	1	4,000
*日経流通新聞	1	2,300
*日経産業新聞	1	4,000
(0%対象 13,400 10%対象 0) *軽減税品目		

合計金額

13,400円

口座振替は、殆どの金融機関でお取扱いできるようにになりました。お気軽に右記までお問合せ下さい。

1/28

*領収書は次回集金日まで保存願います

(有) 福 井 新 聞
九 頭 竜 森 田 販 売 店
店 長 廣 田 利 秀
福 井 市 栗 原 2 丁 目 3020 番
電 話 0770-56-3682



領 収 書 等 添 付 票

整理番号	19-9	支払年月日	令和4年 1月 4日
使 途 項 目	事務費	支 出 科 目	通信運搬費
使 途 内 容	携帯電話料		
費 用 内 容	携帯電話料	摘 要	12月分
政 務 活 動 費 充 当 額 (支 払 額)	2,309 円	按 分 率: 1/4	
	(9,239 円)	充 当 根 拠: 他 の 活 動 と の 按 分	
領収書その他の収支報告書の内容を証する書類			

NTTファイナンス株式会社 電話料金等料金領収証 (ドコモご利用分)
 RECEIPT OF TELECOMMUNICATION CHARGES

お客様電話番号等
 (BILLING NUMBER)
 お客様番号
 (CUSTOMER NUMBER)

ご請求先氏名
 (CUSTOMER NAME)
 長田 光広 様

(2022年 1月15日発行)

2021年 12月ご請求分	
2022年 1月 4日振替	
領収金額(AMOUNT RECEIVED)	9,239円
金融機関名 BANK/POST OFFICE	* * * * *
口座番号 ACCOUNT	* * * * *

印紙税申告納
 付につき
 税務署承認済

NTTファイナンス株式会社
 〒108-0075
 東京都港区港南1-2-70

右記、ご利用料金を口座振替により領収いたしました。
 The following amount was transferred from your account.

口座振替のご案内 (ドコモご利用分)

910-0147
 福井市下森田町2-7-1

郵便区内振替



NTTファイナンス

00125006

ST1EFE

NTTファイナンス株式会社
 〒108-0075 東京都港区港南1-2-70

発行年月日 2021年12月14日発行
 発行会社 NTTファイナンス株式会社
 料金センター
 お問合せ先 0120-800-000/ドコモ
 【遠付先】
 〒461 名古屋市東区東桜1-14-11
 -0005 DPスクエア東桜11階
 社用コード 5T1-EFE-J-03-275-002040-60(23)
 <000000> 00002

長田 光広 様

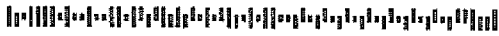

0013703#

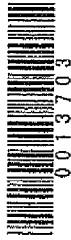

0013703

日頃、NTTファイナンスをご利用いただきまして誠にありがとうございます。
 下記に記載の料金をご指定の口座から振替させていただきます。

(1 / 3 ページ)

お客様電話番号 (BILLING NUMBER) お客様番号 (CUSTOMER NUMBER)	請求年月 (MONTH OF ISSUE)	振替金額 (TRANSFER AMOUNT OF MONEY)	振替日 (TRANSFER DAY)
[REDACTED]	2021年 12月ご請求分	9,239円	2022年 1月 4日(火)

お知らせ

【NTTファイナンスからのお知らせ】

*** NTTグループ各社ご請求金額 ***
 NTTドコモ分ご請求額 9,239円
 (合計) 9,239円
 詳細については、「ご請求内訳」をご覧ください。

前月ご請求金額 9,239円 (税込)

2年定期契約プラン 電話番号毎のご請求内訳をご確認ください。
 (2021年11月末現在)

【NTTドコモからのお知らせ】

*** 電話番号毎のご利用金額 (税込) ***
 [REDACTED] 1,654円
 [REDACTED] 7,585円

ポイントのお知らせ

ドコモビジネスメンバーズは法人ご契約者向け会員サービスです。
 詳しくはドコモのホームページにてご確認ください。

*** ドコモからのお知らせ ***

お知らせは次ページに続きます。

振替日に振替が出来なかった場合は毎割利息を加算させていただきます。
 If the payment cannot be transferred on that date, interest on any unpaid balance may be charged.

※口座振替をご利用のお客様で、振替日に振替ができなかった場合は、原則として、
 ご請求月の翌月15日に再度振替させていただきます。
 なお、振替日が土曜・日曜・祝日の場合は、翌営業日に振替させていただきます。

NTTファイナンス株式会社 電話料金等料金領収証 (ドコモご利用分)
 RECEIPT OF TELECOMMUNICATION CHARGES

(2021年12月14日発行)

お客様電話番号
(BILLING NUMBER)
お客様番号
(CUSTOMER NUMBER)
[REDACTED]

ご請求先氏名
(CUSTOMER NAME)
長田 光広 様

2021年 11月ご請求分	
2021年 11月 30日振替	
領収金額(AMOUNT RECEIVED)	9,239円
金融機関名 (BANK/POST OFFICE)	*****
口座番号 (ACCOUNT)	***

右記、ご利用料金を口座振替により領収いたしました。
 The following amount was transferred from your account.

印刷物申告納
 付につき
 郵便振込印

NTTファイナンス株式会社
 〒108-0075
 東京都港区港南1-2-70

お客様電話番号等 BILLING NUMBER	[REDACTED]	請求年月 MONTH OF ISSUE	2021年12月ご請求分
----------------------------	------------	------------------------	--------------

お 知 ら せ

ユニバーサルサービス制度の番号単価の改定に伴い、2022年1月ご利用分からユニバーサルサービス料を1電話番号当たり月額3円(税抜)から2円(税抜)に改定いたします。詳しくはドコモのホームページにてご確認ください。引き続きお客様のご理解とご協力を賜りますようお願い申し上げます。

docomo Wi-Fiのサービス終了に関するお知らせ

docomo Wi-Fiは、2022年2月8日をもって提供を終了いたします。引き続き公衆Wi-Fiをご利用されるお客さまは、ドコモの法人会員向け公衆Wi-Fiサービスサイト (https://www.nttdocomo.co.jp/biz/service/d_wifi/) をご確認ください。

docomo Wi-Fiのサービス終了に関するお知らせ

docomo Wi-Fiは、2022年2月8日をもって提供を終了いたします。引き続き公衆Wi-Fiをご利用されるお客さまは、ドコモの法人会員向け公衆Wi-Fiサービスサイト (https://www.nttdocomo.co.jp/biz/service/d_wifi/) をご確認ください。

ご請求内訳

(お客様番号 [REDACTED])

内 目 金額 (円) CHARGE BREAKDOWN BY CATEGORY (YEN)	内訳金額 (円) AMOUNT (YEN)	請求内訳等詳細 DETAILS OF CHARGE BREAKDOWN	税区 TAI
【合計請求額の請求内訳】		〔本内訳は、各サービス提供事業者が発行したものです。〕	
◇基本使用料等 (計)		詳細は電話番号毎内訳をご覧ください。	
5,980	5,980	基本使用料	合 算
1,282	282	Xi・SMS通信料	合 算
	1,000	音声オプション定額料	合 算
◇その他ご利用料金等 (計)	1,138	付加機能使用料等	合 算
1,138	0	ドコモWi-Fi利用料	合 算
	6	ユニバーサルサービス料	合 算
	2	電話リレーサービス料	合 算
◇消費税等相当額 (計)	839	消費税等相当額 (合計)	合 算
839	839	合算表示の料金合計×10%	合 算
◇合計	9,239	合計	合 算
		(2回線請求分)	
◇電 子での請求内訳◇			
[REDACTED]		ご利用期間 (11/1~11/30)	
◇基本使用料等 (計)	1,000	データプラス2	合 算
	(700)	(内訳) データプラス2	
	(300)	(内訳) spモード利用料	
	0	(参考) 高速通信ご利用データ量は	合 算
		12.7G	
		※代表回線利用データ量にも含まれます	
◇その他ご利用料金等 (計)	504	ケータイ補償サービス (500円コース)	合 算
	300	ドコモWi-Fi利用料 (spモード)	合 算
	-300	キャンペーン割引料 (ドコモWi-Fi)	合 算
	3	ユニバーサルサービス料/基本	合 算
	1	電話リレーサービス料/基本	合 算
		1番号あたり3円のご請求となります	
		1番号あたり1円のご請求となります	
◇消費税等相当額 (計)	150	消費税等相当額 (合計)	合 算
150	150	合算表示の料金合計×10%	合 算

NTTドコモからのお知らせ

- 各種お申込み・お手続き、ご契約内容の確認などは、インターネットからできます。
【スマートフォン】はdメニュー、【iモード】はiMenu、【PC】はドコモHPのマイドコモから「ドコモオンライン手続き」をご利用いただけます。
- 弊社分請求額のうち、料金回収代行分は、NTTファイナンスへ請求事務を委託しています。

ユニバーサルサービス料について

ユニバーサルサービス料は、ユニバーサルサービス (NTT東西の加入電話等) の提供を確保するために必要な費用の一部を通信事業者全体で電話番号数に応じて負担するユニバーサルサービス制度の趣旨に基づき、ご負担をお願いしている料金です。

お客様電話番号等 BILLING NUMBER	[REDACTED]	請求年月 MONTH OF ISSUE	2021年12月ご請求分
----------------------------	------------	------------------------	--------------

ご請求内訳

(お客様番号 [REDACTED])

内訳項目 CHARGE BREAKDOWN BY CATEGORY (YEN)	金額 (円)	内訳金額 (円) AMOUNT (YEN)	請求内訳等詳細 DETAILS OF CHARGE BREAKDOWN	税区分 TAX
◇合計	1,654	1,654	合計	
[REDACTED]				
◇基本使用料等 (計)	4,980	6,980	ご利用期間 (11/1~11/30) ギガホ2:2年定期 (内訳)ギガホ2:2年定期 (内訳)spモード利用料 (参考)高速通信ご利用データ量は はじめてスマホ割 ずっとはじめてスマホ割	合 算 合 算 合 算
◇通話料・通信料 (計)	1,282	282	Xi・SMS通信料 かけ放題オプション定額料 おしゃべり割	合 算 合 算 合 算
◇その他ご利用料金等 (計)	634	300	留守番電話サービス利用料 ケータイ補償サービス (330円コース) ケータイお探しサービス利用料 ケータイお探しサービス割引料 ドコモWi-Fi利用料 (spモード) キャンペーン割引料 (ドコモWi-Fi) ユニバーサルサービス料/基本 電話リレーサービス料/基本	合 算 合 算 合 算 合 算 合 算 合 算
◇消費税等相当額 (計)	689	689	消費税等相当額 (合計)	合算表示の料金合計×10%
◇合計	7,585	7,585	合計	
[REDACTED]				



領 収 書 等 添 付 票

整理番号	32-1	支払年月日	令和4年 1月 9日
使 途 項 目	事務費	支 出 科 目	消耗品費
使 途 内 容	事務用品購入		
費 用 内 容	事務用品購入費	摘 要	A4フラットファイル×2、A430穴クリアポケット、貼って剥がせる
政 務 活 動 費 充 当 額 (支 払 額)	440 円	按 分 率 :	1/2
	(880 円)	充 当 根 拠 :	他の活動との按分

領収書その他の収支報告書の内容を証する書類

だんぜん!ダイソー
DAISO

ザ・ダイソーヤスサキ福井二の宮店
TEL:0776-26-1730

<令頁 引 証>

2022年01月09日(日)13:27

レシートNo.:0002 責: [REDACTED]

A4縦フラットファイル緑 ¥220内

(@110 × 2個)

A4 30穴クリアポケッ ¥110内

貼って剥がせるのり (8g ¥220内

(@110 × 2個)

ふせん75×25mm 2 ¥110内

ふせんセット (6リングバ ¥110内

メモふせん (100枚) ¥110内

小計 8点 ¥880

(10%内税対象額 ¥880)

(10%内税額 ¥80)

合 計 ¥880

お預り合計 ¥1,080

お金釣り ¥200

いつもご利用ありがとうございます

返品・交換は、1週間以内に

レシートと商品をご持参下さい。

なお食品、印鑑、開封済・使用済

商品をご考慮下さい。



店:004108 レシートNo.:1890

領 収 書 等 添 付 票

整 理 番 号	52-9	支 払 年 月 日	令和4年 1月 10日
使 途 項 目	人件費	支 出 科 目	人件費
使 途 内 容	人件費		
費 用 内 容	補助職員賃金	摘 要	12月分
政 務 活 動 費 額 充 当 額 (支 払 額)	169,600 円	按 分 率 :	
	(192,000 円)	充 当 根 拠 : 実 績 ・ 使 用 状 況 で の 按 分	
領収書その他の収支報告書の内容を証する書類			

領 収 書

長田光広 殿

令和4年 1月 10日

¥ 192,000

補助職員給与12月分として

上記のとおり領収しました

住所

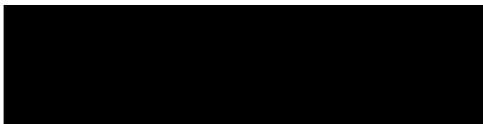

氏名

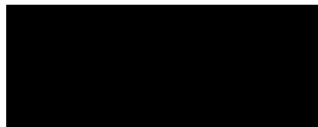

勤務実績報告書

R3年 12月分

日	曜日	勤務時間数	うち政務活動 業務時間数	政務活動業務内容
1	水	8	6	新型コロナウイルスオミクロン株について情報収集
2	木			
3	金			
4	土	10	10	ローカル5Gについて情報収集
5	日	10	10	近隣の鳥獣被害対策とジビエ利活用の取り組みについて情報収集
6	月			
7	火			
8	水	8	6	スマートメンテナンスについて情報収集
9	木			
10	金			
11	土	10	8	政務調査段取り
12	日	10	10	フードチェーンについて情報収集
13	月			
14	火			
15	水	8	7	「スマート・オコメ・チェーン」について情報収集
16	木			
17	金			
18	土	10	8	フィジカルインターネットについて情報収集
19	日	10	10	穀物の早期収量予測技術について情報収集
20	月			
21	火			
22	水	8	6	ARによる枝肉重量推定システムについて情報収集
23	木			
24	金			
25	土	10	9	政務調査段取り
26	日	10	10	カーボンニュートラルと持続可能な農業について情報収集
27	月			
28	火			
29	水	8	6	スマート農業におけるドローンセンシングと活用について情報収集
30	木			
31	金			
計		120、	106、	

上記のとおり勤務したことを証明します。

議員名 長 田 光 広



〔政務活動費充当計算〕

総支給額 192,000円 × 政務活動 106 時間 / 総勤務時間 120 時間 = 169,600 円

領収書等添付票

整理番号	29-1	支払年月日	令和4年 1月 18日
使途項目	事務費	支出科目	消耗品費
使途内容	事務用品		
費用内容	事務用品購入費	摘要	USBメモリ
政務活動費 充当額	451円	按分率:	1/2
(支払額)	(902円)	充当根拠:	他の活動との按分

領収書その他の収支報告書の内容を証する書類

Joshin

福井本店

0776-54-6800

お問合せNo.: 3134-9268-94841



がんばろう!日本

出張修理のご依頼なら
アフターサービスコールセンターへ
0570-0556-31
9時~19時(年末年始除く)

印紙税申告納
付につき浪速
税務署承認済

領収書 (お買上明細書)

2022年01月18日(火) 14時26分 No. 94841

0001: お持帰 292464: [REDACTED]

会員: [REDACTED]

4712702651782 USBメモリ 5P*

SP-UFD32GBBK3

1個 (950)

セール 5%割引 (-48)

(税別価格 820) 割引後 902

対象セール

アプリ割引/パスポート5%

税込小計 902

《税入合計》 ¥902

内消費税等 82

(10% 対象額 902 消費税 82)

現金(J-Debit含む)及び金券等に含まれる消費税等

82

お預り ¥1,002

お釣り ¥100

(「税別価格」は参考表示です)

領 収 書 等 添 付 票

整理番号	22-9	支払年月日	令和4年 1月 20日
使 途 項 目	事務費	支 出 科 目	使用料
使 途 内 容	自動車リース		
費 用 内 容	自動車リース料	摘 要	12月分
政 務 活 動 費 充 当 額 (支 払 額)	32,883 円	按 分 率 :	1/2
	(65,766 円)	充 当 根 拠 : 他 の 活 動 と の 按 分	
領収書その他の収支報告書の内容を証する書類			

お振込は、振込銀行へお願い申し上げます。尚、口座振替の場合、振替日が休日の時、翌営業日が振替日となります。

リースNo.	登録番号	主 額	消費税	相 対 取 崩 ※前払リース料	当 月 請 求 額	前 払 リース料	請 求 回 数	満 了 日
*LU048581	XXXXXXXXXX	64300	6430	0	70730		58 60	220306
			消費税内訳		10.0%	64300		6430
	1	70730	0	0	70730	0		

車両毎の税率表示はリースNoの左横に表示しております。 5=5% 8=8% ※=10%
満了日欄のFはファイナンスリースと判定された契約です。



銀行振込用紙

1 27

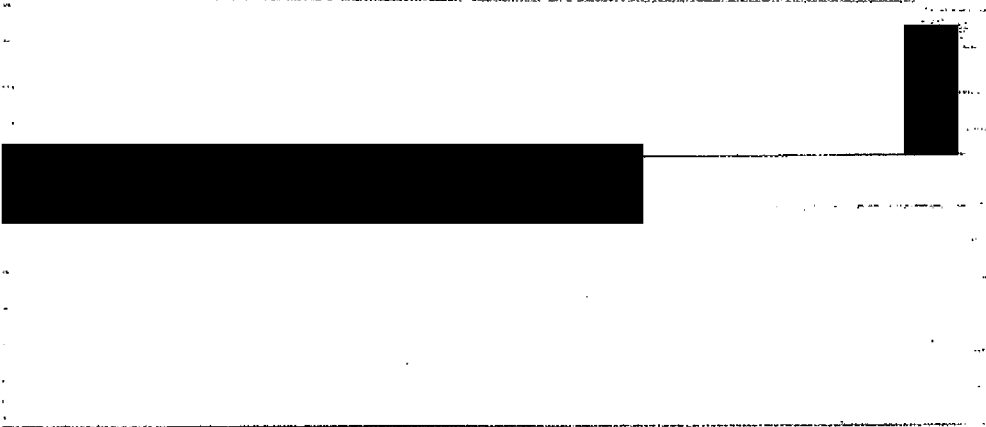

04-01-20 200

¥70,730(元) 仔納 (12月分)



銀行振込用紙

領 収 書 等 添 付 票

整理番号	10-10	支払年月日	令和4年 1月 25日、
使 途 項 目	事務費	支 出 科 目	通信運搬費
使 途 内 容	事務所電話料		
費 用 内 容	事務所電話料	摘 要	1月分
政 務 活 動 費 充 当 額 (支 払 額)	3,639 円	按 分 率:	1/2
	(7,279 円)	充 当 根 拠: 他 の 活 動 と の 按 分	
領収書その他の収支報告書の内容を証する書類			

口座振替のご案内 (西日本ご利用分)

お客様電話番号等 (BILLING NUMBER)	請求年月 (MONTH OF ISSUE)	振替日 (TRANSFER DAY)
0776-56-3335	2022年 2月ご請求分	2022年 2月25日(金)
振替金額 (TRANSFER AMOUNT OF MONEY)	7, 4 2 0 円	

※振替日に振替が出来なかった場合は延滞利息を加算させていただく場合があります。
 ※口座振替をご利用のお客様で、振替日に振替ができなかった場合は、原則、振替日から起算して15日後に再度振替させていただきます。

ユニバーサルサービス料について
 ユニバーサルサービス料は、あまねく日本全国においてユニバーサルサービス(NTT東西の加入電話等)の提供を確保するためにご負担いただく料金です。なお、社団法人電気通信事業者協会から1番号あたりの費用(番号単価)が公表されています。
 NTT西日本からのお知らせ
 ※電話のご注文・お問合せは「116」へ(無料) / 携帯電話からは0800-2000116へ(無料) ※電話の故障は「113」へ(無料) / 携帯電話からは0120-444113へ(無料) ※フレッツ・ひかり電話: 0120-116116へ(無料) / 故障: 0120-248995へ(無料) ※弊社分請求額のうち、料金回収代行分は、NTTファイナンスへ請求事務を委託しています。

「NTTファイナンス」をかたった不審なSMSにご注意ください
 気になることがございましたらNTTファイナンスお客様相談センターまたは最寄りの警察署へご相談ください。
NTTファイナンス お客様相談センター 0800-333-6661
 ゼロ ハチ ゼロ ゼロ から始まるフリーダイヤル(通話料無料)です。
 受付時間: 午前9時~午後5時(土日・祝日・年末年始を除く)



お 知 ら せ

【NTTファイナンスからのお知らせ】
 *** NTTグループ各社ご請求金額 ***
 NTT西日本分ご請求額 6, 21 0円
 NTTファイナンス分ご請求額 1, 21 0円
 (合計) 7, 42 0円

*** 振替口座のお知らせ ***
 振替口座情報
 金融機関名: XXXXXXXXXX
 口座番号: XXXXXXXXXX

*** NTTファイナンスからのお知らせ ***
 奇数月のご請求額が5, 000円未満の場合は翌月に2ヶ月まとめてご請求しております。

*** NTT西日本からのお知らせ *** フレッツ光の割引サービス
 ーんと半割、光はじめ割)は割引契約期間満了時に契約が自動延伸が必要
 する必要があります。割引適用期間中に本割引を解約された場合、解約金が発生
 約には解約金は発生いたしません。詳しくはNTT西日本フレッツ公式
 /)でご確認ください。*NTT西日本請求額のうち、料金回収代行分

NTTファイナンス株式会社 電話料金等料金領収証 (西日本ご利用分)

お客様電話番号等 (BILLING NUMBER) 0 7 7 6 - 5 6 - 3 3 3 5

ご請求先氏名(CUSTOMER NAME)
 長田 光広議員事務所 様

下記、ご利用料金を口座振替により領収いたしました。
 The following amount was transferred from your account. (2022年 2月11日発行)

2022年 1月ご請求分	(2022年 1月25日振替)
領収金額 (AMOUNT RECEIVED)	7, 2 7 9 円
金融機関名 BANK/BR/BRZ	XXXXXXXXXX
口座番号 ACCOUNT	XXXXXXXXXX

印紙税申告納
付につき芝
税務署承認済

NTTファイナンス株式会社
 〒108-0075
 東京都港区港南1-2-70



詳細については、「ご請求内訳」をご覧ください。

(光ももっとも割、Web光ももっとも割、ーんと割、
 れます。延伸をご希望されない場合はNTT西日本へご連絡
 する場合があります。割引適用期間の満了月とその翌月の解
 サイト [http://flets-w.com/wari
 はNTTファイナンスへ請求事務を委託しています。

請求額確定日 2022年 1月 9日 日頃、サービスをご利用いただきまして誠にありがとうございます。

(1 / 1 ページ)

お客様氏名 CUSTOMER NAME	長田 光広議員事務所 ※JIS漢字コード以外の一部文字において●(黒まる)表示になる場合があります。	様
お客様電話番号等 BILLING NUMBER	0776-56-3335	

口座振替のご案内

下記、ご利用料金をご指定の口座から振替させていただきます。

The following amount was transferred from your account.

請求年月 MONTH OF ISSUE	2022年1月ご請求分
振替金額 TRANSFER AMOUNT OF MONEY	7,279円
振替日 TRANSFER DAY	2022年1月25日(火)

お知らせ

【NTTファイナンスからのお知らせ】-----

*** NTTグループ各社ご請求金額 ***

NTT西日本分ご請求額	6,069円
NTTファイナンス分ご請求額	1,210円
合計	7,279円

詳細については、「ご請求内訳」をご覧ください。

*** 振替口座のお知らせ ***

振替口座情報

金融機関名: 口座番号: 

*** NTTファイナンスからのお知らせ ***

奇数月のご請求額が5,000円未満の場合は翌月に2ヶ月まとめてご請求しております。

*** NTT西日本からのお知らせ*** フレッツ光の割引サービス(光ももっとも割、Web光ももっとも割、どーんと割、どーんと学割、光はじめ割)は割引契約期間満了時に契約が自動延伸されます。延伸をご希望されない場合はNTT西日本へご連絡が必要です。割引適用期間中に本割引を解約された場合、解約金が発生する場合があります。割引適用期間の満了月とその翌月の解約には解約金は発生いたしません。詳しくはNTT西日本フレッツ公式サイト[http://flets-w.com/wari/]でご確認ください。*NTT西日本請求額のうち、料金回収代行分はNTTファイナンスへ請求事務を委託しています。

NTTファイナンス株式会社 電話料金等料金領収証

RECEIPT OF TELECOMMUNICATION CHARGES

下記、ご利用料金を口座振替により領収いたしました。

The following amount was transferred from your account.

請求年月 MONTH OF ISSUE	***	
領収金額 AMOUNT RECEIVED	***	
振替口座 BANK ACCOUNT	金融機関名 (BANK/POST OFFICE)	***
	口座番号 (ACCOUNT)	***

※本書は電子文書です。

※前月以前のご請求額を口座振替にてお支払いの場合のみ『電話料金等料金領収証』を表示いたします。

NTTファイナンス株式会社

〒108-0075

東京都港区港南1-2-70



請求額確定日 2022年 1月 9日

日頃、サービスをご利用いただきまして誠にありがとうございます。

(1 / 1 ページ)

内訳項目 金額 (円) CHARGE BREAKDOWN BY CATEGORY (YEN)	内訳金額 (円) AMOUNT (YEN)	請求内訳等詳細 (DETAILS OF CHARGE BREAKDOWN)	本内訳は、各サービス提供事業者が 発行したものです。	税区分 (TAX)
◆0776-56-3336				
◇NTT西日本ご利用分 6,069	5,400	フレッツ 光ネクスト F 年利用料	11月 1日~11月30日	合 算
	-1,690	もっともっと割_1、2年目どんと割	2023年04月~2023年06月以 外の解約は解約金がかかります	合 算
	1,020	ひかり電話A (エース) 定額料1	11月 1日~11月30日	合 算
	480	ひかり電話A (エース) 定額料2	11月 1日~11月30日 ひかり電 話A使用料は本料金と定額料1の合計で す。	合 算
	200	複数チャネル使用料	11月 1日~11月30日	合 算
	100	追加番号使用料	11月 1日~11月30日	合 算
	72	ひかり電話 (通話料)	11月 1日~11月30日 翌月への 繰越額は480円です。	合 算
	-72	ひかり電話A (エース) 定額料分通話	11月 1日~11月30日 ひかり電 話A定額料に含まれ、通話料から減算し ます。	合 算
	8	ユニバーサルサービス料他	11月 1日~11月30日 2番号分 のご請求となります。	合 算
	551	消費税等相当額 (合計)	合算表示の料金合計×10%	
◇NTT西日本分 (小計) 6,069	6,069	(小計)		
◇NTTファイナンスご利用分 1,210	1,210	OCN光withフレッツ利用料等 * NTTコミュニケーションズご利用分。	契約番号 [REDACTED]	非対象等
◇合計 7,279	7,279	合計		
		<NTTファイナンスからのお知らせ> ○上記 *印はサービス提供者に代わって、ご請求させて いただきます。		

ユニバーサルサービス料について
ユニバーサルサービス料は、あまねく日本全国においてユニバーサルサービス (NTT東西の加入電話等) の提供を確保するためにご負担いただく料金です。
なお、社団法人電気通信事業者協会から1番号当たりの費用 (番号単価) が公表されています。

領 収 書 等 添 付 票

整理番号	27-2	支払年月日	令和4年 1月 27日
使 途 項 目	事務所費	支 出 科 目	燃料・光熱水費
使 途 内 容	灯油代		
費 用 内 容	事務所冷暖房用燃料	摘 要	12月末締
政 務 活 動 費 充 当 額 (支 払 額)	7,448 円	按 分 率:	1/2
	(14,896 円)	充 当 根 拠: 他 の 活 動 と の 按 分	
領収書その他の収支報告書の内容を証する書類			

領 収 証

長田光広議員事務所 様

領 収 番 号
202112313310

/ 年 / 月 / 日

金額 ¥14,896

 但し灯油 代として(内消費税等)

入金内訳	現金			
	小切手			
	振込			
	手形			
	手形期日	年	月	日
相殺				
調整額				

上記金額正に領収致しました。

印
紙

有限会社サカイ石油 森田 S.S.

福井県福井市上森田1-40-2
TEL: 0776-56-2239

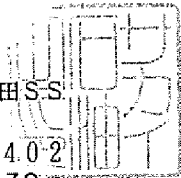

取扱者印



請求書

C00002
AE0021

〒910-0144

福井市下森田本町
3-5

長田光広議員事務所 様

会社名 有限会社 サカイ石油
〒 910-0142
住 所 福井県福井市上森田
1-4-02

店舗名 森田SS
TEL 0776-56-2239

お客様へのお知らせ

銀行名	支店名
預金種別	口座番号
口座名義人	
福井銀行	森田支店
普通 1072394	サカイ石油
福井信用金庫	森田支店
普通 0040514	(有) サカイ石油

毎度有り難う御座居ます。下記のとおり請求申し上げます。

前回請求額	入金額	売上調整額	入金調整額	差引繰越額	当回お買上額	ご請求額
10280	10280	0	0	0	14896	14896

ハイオク	レギュラー	軽油	灯油						
			130						
			13542						

担当コード

担当印 確認印

お買上明細書

お客様コード

請求締日 2021年12月末日 支払予定日 2022年01月27日 支払方法 口座振替 整理NO./頁 1- 55

月日	車番 届先	云票 NO.	ア-カ NO.	商品コード	商品名	荷姿	税	数量	単価	金額	給油店略称
1227					振替入金					10280	
1211		101	10387	1200	灯油			76	105	7980	
1225		481	2144	1200	灯油			54	103	5562	
					小計					13542	
					標準税率対象(外)					13542	
					消費税等					1354	

*:内税商品 #:非課税商品

領 収 書 等 添 付 票

整理番号	12-11	支払年月日	令和4年 1月 28日
使 途 項 目	事務所費	支 出 科 目	使用料
使 途 内 容	事務所賃貸料		
費 用 内 容	事務所賃借料	摘 要	2月分
政 務 活 動 費 充 当 額 (支 払 額)	25,000 円	按 分 率:	1/2
	(50,000 円)	充 当 根 拠: 他 の 活 動 と の 按 分	

領収書その他の収支報告書の内容を証する書類

領 収 証

No. _____

長田議員事務所 様

2022 年 1 月 28 日

★ 50,000 -

但 2022年 2月分家賃

上記正に領収いたしました

内 訳

税抜金額

消費税額等(%)

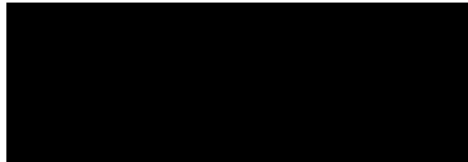

領 収 書 等 添 付 票

整理番号	26-3	支払年月日	令和4年 1月 28日、\						
使 途 項 目	事務所費	支 出 科 目	燃料・光熱水費						
使 途 内 容	事務所水道代								
費 用 内 容	事務所水道料	摘 要	2021.10.1~2021.12.31、						
政 務 活 動 費 充 当 額 (支 払 額)	2,315 円	按 分 率:	1/2、						
	(4,631 円)	充 当 根 拠: 他 の 活 動 と の 按 分、							
領収書その他の収支報告書の内容を証する書類									
<div style="display: flex; justify-content: space-between; align-items: center;"> <div style="text-align: center;"> <p>領 収 証</p> <p style="font-size: 1.2em;">No. _____</p> <p style="font-size: 1.5em; margin-top: 10px;">長田議員事務所 様</p> <p style="font-size: 1.5em; margin-top: 10px;">2022 年 / 月 28日</p> <p style="font-size: 1.5em; margin-top: 10px;">★ 74,631 -</p> <p style="font-size: 1.2em; margin-top: 10px;">但 2021.10.1~2021.12.31分 水道代</p> <p style="font-size: 1.1em; margin-top: 10px;">上記正に領収いたしました</p> </div> <div style="border: 1px solid black; width: 150px; height: 80px; background-color: black; margin-left: auto;"></div> </div>									
<table style="width: 100%; border-collapse: collapse;"> <tr> <td style="width: 15%; border-bottom: 1px solid black;">内 訳</td> <td style="width: 85%;"></td> </tr> <tr> <td style="border-bottom: 1px solid black;">税抜金額</td> <td></td> </tr> <tr> <td style="border-bottom: 1px solid black;">消費税額等(%)</td> <td></td> </tr> </table>				内 訳		税抜金額		消費税額等(%)	
内 訳									
税抜金額									
消費税額等(%)									

請求書 2021年12月31日 No. _____

長田議員事務所 様

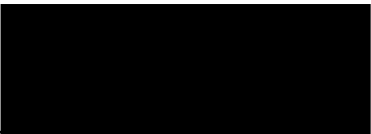

下記のとおり御請求申し上げます

税込合計金額				税率	消費税額等	
月日	品名	数量	単価	金額 (税抜・税込)		摘要
23/1	水道代	10 m ³			4,631	
	² (消費税)					
	³					
	⁴ (2021.10.1 ~ 2021.12.31分)					
	⁵					
	⁶					
	⁷					
	⁸					
	⁹					
	¹⁰					
	¹¹					
	¹²					
合計					4,631	

領 収 書 等 添 付 票

整 理 番 号	50-1	支 払 年 月 日	令和4年 1月 28日
使 途 項 目	資料購入費	支 出 科 目	消耗品費
使 途 内 容	書籍		
費 用 内 容	書籍購入費	摘 要	総ルビ完全復刻版 猶太(ユダヤ)思想及(および運動(上) 第
政 務 活 動 費 充 当 額 (支 払 額)	3,666 円 ()	按 分 率 :	
		充 当 根 拠 :	
領収書その他の収支報告書の内容を証する書類			

注文番号503-2439981-1972641の領収書
このページを印刷してご利用ください。

発行日：2022年4月24日

様

注文日：2022年1月27日

Amazon.co.jp 注文番号：503-
2439981-1972641

ご請求額：¥ 3,666

2022年1月28日に発送済み

注文商品	価格
1点 総ルビ完全復刻版 猶太(ユダヤ)思想及(および)運動<上> 第 二次世界大戦をなぜ「ユダヤ戦争」と呼ぶか, 四王天延孝 販売: アマゾンジャパン合同会社	¥ 3,666

コンディション: 新品

お届け先住所:

長田光広

910-0144

福井県 福井市下森田本町3-5

配送方法:

お急ぎ便

支払い情報

支払い方法:



商品の小計: ¥ 3,666

配送料・手数料: ¥ 0

注文合計: ¥ 3,666

ご請求額: ¥ 3,666

請求先住所:

長田光広

910-0147

福井県 福井市下森田町2-7-1

クレジットカードへの
請求



: 2022年1月28日: ¥ 3,666

領 収 書 等 添 付 票

整 理 番 号	19-10	支 払 年 月 日	令和4年 1月 31日、
使 途 項 目	事務費	支 出 科 目	通信運搬費
使 途 内 容	携帯電話料、		
費 用 内 容	携帯電話料、	摘 要	1月分、
政 務 活 動 費 充 当 額 (支 払 額)	2,328 円、	按 分 率:	1/4、
	(9,315 円)	充 当 根 拠: 他 の 活 動 と の 按 分	
領収書その他の収支報告書の内容を証する書類			

NTTファイナンス株式会社 電話料金等料金領収証 (ドコモご利用分)
 RECEIPT OF TELECOMMUNICATION CHARGES

お客様電話番号等
 (BILLING NUMBER)
 宛番
 (CUSTOMER NUMBER)



(2022年 2月13日発行)

2022年 1月ご請求分	
2022年 1月 31日振替	
領収金額 (AMOUNT RECEIVED)	9,315円
金融機関名 BANK/POST OFFICE	* * * * *
口座番号 ACCOUNT	* * * * *

ご請求先氏名 (CUSTOMER NAME)
長田 光広 様

右記、ご利用料金を口座振替により領収いたしました。
 The following amount was transferred from your account.

印紙税申告納
 付につき芝
 税務署承認済

NTTファイナンス株式会社
 〒108-0075
 東京都港区港南1-2-70

口座振替のご案内 (ドコモご利用分)

910-0147
福井市下森田町2-7-1

郵便区内特別

長田 光広 様



0008526#



NTTファイナンス

00115849

5T1EFE

NTTファイナンス株式会社
〒108-0075 東京都港区港南1-2-70

発行年月日 2022年 1月15日発行
発行会社 NTTファイナンス株式会社
料金センター
お問合せ先 0120-800-000/ドコモ
【速付先】
〒461 名古屋市中区東桜1-14-11
-0005 DPスクエア東桜11階
社用コード 5T1-EFE-J-03-275-001410-60(23)
<000000> 00002

白紙、NTTファイナンスをご利用いただきまして誠にありがとうございます。
下記に記述の料金をご指定の口座から振替させていただきます。

(1 / 3 ページ)

お客様電話番号等 (BILLING NUMBER) お客様番号 (CUSTOMER NUMBER)	請求年月 (MONTH OF ISSUE)	振替金額 (TRANSFER AMOUNT OF MONEY)	振替日 (TRANSFER DAY)
[REDACTED]	2022年 1月ご請求分	9,315円	2022年 1月 31日(月)

お知らせ

【NTTファイナンスからのお知らせ】

*** NTTグループ各社ご請求金額 ***
NTTドコモ分ご請求額 9,315円
(合計) 9,315円
詳細については、「ご請求内訳」をご覧ください。

前月ご請求金額 9,239円(税込)

【NTTドコモからのお知らせ】

*** 電話番号毎のご利用金額(税込) ***
[REDACTED] 1,654円
[REDACTED] 7,661円

2年定期契約プラン (2021年12月未現在) 電話番号毎のご請求内訳をご確認ください。

ポイントのお知らせ

ドコモビジネスメンバーズは法人ご契約者向け会員サービスです。
詳しくはドコモのホームページにてご確認ください。

*** ドコモからのお知らせ ***

ユニバーサルサービス制度の番号単価の改定に伴い、2022年1月ご利用分からユニバーサルサービス料を1電話番号当たり月額3円(税抜)から2円(税抜)に改定いたします。詳しくはドコモのホームページにてご確認ください。引き続きお客様のご理解とご協力を賜りますようお願い申し上げます。

振替日に振替が出来なかった場合は遅延利息を加算させていただきます場合があります。
If the payment cannot be transferred on that date, interest on any unpaid balance may be charged.

※口座振替をご利用のお客様で、振替日に振替ができなかった場合は、原則として、ご請求月の翌月15日に再度振替させていただきます。
なお、振替日が土曜・日曜・祝日の場合は、翌営業日に振替させていただきます。

NTTファイナンス株式会社 電話料金等料金領収証 (ドコモご利用分)
RECEIPT OF TELECOMMUNICATION CHARGES

お客様電話番号等
(BILLING NUMBER)
お客様番号
(CUSTOMER NUMBER)

(2022年 1月15日発行)

2021年 12月ご請求分

2022年 1月 4日振替

領収金額(AMOUNT RECEIVED) 9,239円

金融機関名 BANK/POST OFFICE * * * * *

口座番号 ACCOUNT * * *

ご請求先氏名
(CUSTOMER NAME)

長田 光広 様

右記、ご利用料金を口座振替により領収いたしました。
The following amount was transferred from your account.

印紙税申告納
付につき
税務署承認前

NTTファイナンス株式会社
〒108-0075
東京都港区港南1-2-70

お客様電話番号等 BILLING NUMBER	[REDACTED]	請求年月 MONTH OF ISSUE	2022年 1月ご請求分
----------------------------	------------	------------------------	--------------

請求内訳

(お客様番号 [REDACTED])

内訳項目 CATEGORY	金額 (円) AMOUNT (YEN)	請求内訳等詳細 DETAILS OF CHARGE BREAKDOWN	税区分 TAX
合計請求額の請求内訳		詳細は電話番号毎内訳をご覧ください。	
◇基本使用料等 (計)	5,980	基本使用料	合算
◇通話料・通信料 (計)	1,351	Xi・SMS通信料 音声オプション定額料	合算 合算
◇その他ご利用料金等 (計)	1,138	付加機能使用料等 ドコモWi-Fi利用料 ユニバーサルサービス料 電話リレーサービス料	合算 合算 合算 合算
◇消費税等相当額 (計)	846	消費税等相当額 (合計)	合算表示の料金合計×10%
◇合計	9,315	合計 (2回線請求分)	
電話番号毎の請求内訳>			
[REDACTED]		ご利用期間 (12/1~12/31)	
◇基本使用料等 (計)	1,000	データプラス2	合算
()	(700)	(内訳) データプラス2	
()	(300)	(内訳) spモード利用料	
	0	(参考) 高速通信ご利用データ量は 7.1G ※代表回線利用データ量にも含まれます	合算
◇その他ご利用料金等 (計)	504	ケータイ補償サービス (500円コース) ドコモWi-Fi利用料 (spモード) キャンペーン割引料 (ドコモWi-Fi) ユニバーサルサービス料/基本 電話リレーサービス料/基本	合算 合算 合算 合算 合算
◇消費税等相当額 (計)	150	消費税等相当額 (合計)	合算表示の料金合計×10%
◇合計	1,654	合計	
[REDACTED]		[REDACTED]	
[REDACTED]		ご利用期間 (12/1~12/31)	



NTTドコモからのお知らせ
 各種お申込み・お手続き、ご契約内容の確認などは、インターネットからできます。
 【スマートフォン】はdメニュー、【iモード】はiMenu、【PC】はドコモHPのマイドコモから
 「ドコモオンライン手続き」をご利用いただけます。
 弊社分請求額のうち、料金回収代行分は、NTTファイナンスへ請求事務を委託しています。

ユニバーサルサービス料について
 ユニバーサルサービス料は、ユニバーサルサービス (NTT東西
 の加入電話等) の提供を確保するために必要な費用の一部を通信
 事業者全体で電話番号数に応じて負担するユニバーサルサービス
 制度の趣旨に基づき、ご負担をお願いしている料金です。

お客様電話番号等
BILLING NUMBER

請求年月
MONTH OF ISSUE

2022年 1月ご請求分

ご請求内訳

(お客様番号)

内訳項目 CHARGE BREAKDOWN BY CATEGORY (YEN)	金額 (円)	内訳金額 (円) AMOUNT (YEN)	請求内訳等詳細 DETAILS OF CHARGE BREAKDOWN	税区分 TAX
◇基本使用料等 (計)	4,980	6,980 (6,680) (300) 0 -1,000 -1,000	ギガホ2：2年定期 (内訳) ギガホ2：2年定期 (内訳) spモード利用料 (参考) 高速通信ご利用データ量は はじめてスマホ割 ずっとはじめてスマホ割	合 算 合 算 合 算
◇通話料・通信料 (計)	1,351	351 1,700 -700	Xi・SMS通話料 かけ放題オプション定額料 おしゃべり割	合 算 合 算 合 算
◇その他ご利用料金等 (計)	634	300 330 50 -50 300 -300 3 1	留守番電話サービス利用料 ケータイ補償サービス (330円コース) ケータイお探しサービス利用料 ケータイお探しサービス割引料 ドコモWi-Fi利用料 (spモード) キャンペーン割引料 (ドコモWi-Fi) ユニバーサルサービス料/基本 電話リレーサービス料/基本	合 算 合 算 合 算 合 算 合 算 合 算 合 算
◇消費税等相当額 (計)	696	696	消費税等相当額 (合計)	合算表示の料金合計×10%
◇合計	7,661	7,661	合計	



領 収 書 等 添 付 票

整理番号	33-10	支払年月日	令和4年 1月 31日、																	
使 途 項 目	資料購入費	支 出 科 目	消耗品費、																	
使 途 内 容	新聞代(福井新聞、日本経済新聞、日経流通新聞、日経産業新聞)																			
費 用 内 容	新聞・雑誌購読料、	摘 要	1月分、																	
政 務 活 動 費 充 当 額 (支 払 額)	13,400 円 ()	按 分 率 :																		
		充 当 根 拠 :																		
領収書その他の収支報告書の内容を証する書類																				
<p>領 収 証</p> <p>4年 1月分</p> <p>01-052 (No. 2)</p> <p>照会No. ()</p> <p>長 田 光 広 様</p> <table border="1"><thead><tr><th>銘柄名</th><th>部数</th><th>金額</th></tr></thead><tbody><tr><td>*福井新聞</td><td>1</td><td>3,100</td></tr><tr><td>*日本経済新聞</td><td>1</td><td>4,000</td></tr><tr><td>*日経流通新聞</td><td>1</td><td>2,300</td></tr><tr><td>*日経産業新聞</td><td>1</td><td>4,000</td></tr></tbody></table> <table border="1"><tr><td>合計金額</td></tr><tr><td>13,400円</td></tr></table> <p>(8%対象 13,400 10%対象 0) *軽減税目</p> <p>口座振替は、殆どの金融機関でお取扱いできるようにになりました。 お気軽に右記までお問合せ下さい。</p> <p>1/31</p> <p>※領収書は次回集金日まで保存いたします</p> <p>(有) 福 井 新 聞 九 頭 竜 森 田 販 売 店 代表取締役 廣田 利秀 福井市南町2丁目3020番 電話 0776) 56-3582</p> <p>印</p>				銘柄名	部数	金額	*福井新聞	1	3,100	*日本経済新聞	1	4,000	*日経流通新聞	1	2,300	*日経産業新聞	1	4,000	合計金額	13,400円
銘柄名	部数	金額																		
*福井新聞	1	3,100																		
*日本経済新聞	1	4,000																		
*日経流通新聞	1	2,300																		
*日経産業新聞	1	4,000																		
合計金額																				
13,400円																				

領 収 書 等 添 付 票

整理番号	13-6	支払年月日	令和4年 2月 3日
使 途 項 目	資料購入費	支 出 科 目	消耗品費
使 途 内 容	書籍		
費 用 内 容	新聞・雑誌購読料	摘 要	正論1月・2月・3月号
政 務 活 動 費 充 当 額 (支 払 額)	2,780,円-	按 分 率:	
	(3,280,円)	充 当 根 拠:	
領収書その他の収支報告書の内容を証する書類			

領 収 証

長田光弘 殿

金 額	7	3	2	8	0	円
-----	---	---	---	---	---	---

但し 雑誌代として
上記正に領収致しました

4年2月3日

株式会社 安部書店

福井市大手2丁目12-4
☎ (0776) 22-2846
<http://booksabe.web.fc2.com>

領 収 印

領 収 者

収入印紙

領 収 書 等 添 付 票

整理番号	9-10	支払年月日	令和4年 2月 3日
使 途 項 目	事務所費	支 出 科 目	燃料・光熱水費
使 途 内 容	事務所電気料		
費 用 内 容	事務所電気料	摘 要	1月分
政 務 活 動 費 充 当 額 (支 払 額)	9,508 円	按 分 率:	1/2
	(19,017 円)	充 当 根 拠:	他の活動との按分

領収書その他の収支報告書の内容を証する書類

電気料金振込依頼書兼領収書

受取人 **北陸電力株式会社**
年 月分
2022 1 金額 **19017** 円
振込人 (ご契約名) **長田 光広** 印 別紙/印紙500円/枚 **1728**
お支払期日 **2月 10日** 精算額 円角
 この日を過ぎますと延滞利息を申し受けます。
 ご使用場所 **福井市 下森田本町 3-4**

お客さま番号 XXXXXXXXXX 計算区 **06**

契 約	金 額 (円)	消費税等相当額 (再掲) (円)
211	19017	1728
合 計	19017	1728

北陸電力株式会社
小売電気事業者登録番号(A0271)

お客さまサービスセンター
 TEL 0120-776453

- 取納印のないもの、金額を訂正したものは無効です。
- 本票により集金人が集金することはありません。
- 裏面もご覧ください。



お客さまセンター465

2022年 1月分 ご請求金額

19017円 (消費税等相当額

1728円)

作成日2022年 1月17日

ご 契 約	①	②	③	④
ご 契 約 名 義	長田 光広			
ご 使 用 期 間	12月 8日 ~ 1月10日			
契約容量 (電力)	60A			
力 率 (%)				
ご 使 用 量 (kWh)	ご使用量1	656		
	ご使用量2			
	ご使用量3			
	(合 計)	656		
内 訳	ご請求金額	19017		
	消費税等相当額 (再掲)	1728		
	基本料金	1452		
	電力量料金	14396		
	燃料費調整額	964		
	各種割引額			
	再エネ発電賦課金	2204		
	延滞利息額			
	精算額			
	紙面発行手数料			

燃 料 費 調 整 単 価	
今月分	1円47銭
来月分	1円77銭

再エネ発電促進賦課金単価	
今月分	3円36銭
来月分	3円36銭

※燃料費調整単価および再エネ発電促進賦課金単価は従量制の単価を表示しております。
定額制のご契約については当社ホームページでご確認ください。

支 払 期 日	2月10日
次 回 検 針 日	2月 8日

領 収 書 等 添 付 票

整 理 番 号	52-10	支 払 年 月 日	令和4年 2月 10日、
使 途 項 目	人件費	支 出 科 目	人件費
使 途 内 容	人件費、		
費 用 内 容	補助職員賃金、	摘 要	1月分、
政 務 活 動 費 充 当 額 (支 払 額)	208,000 円、	按 分 率 :	
	(220,800 円)、	充 当 根 拠 : 実 績 ・ 使 用 状 況 で の 按 分	
領収書その他の収支報告書の内容を証する書類			

領 収 書

長田光広 殿

令和4年 2月 10日

¥ 220,800

補助職員給与1月分として

上記のとおり領収しました

住所

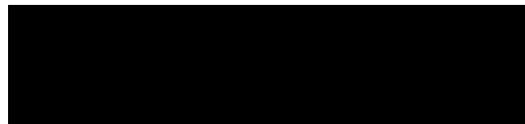

氏名

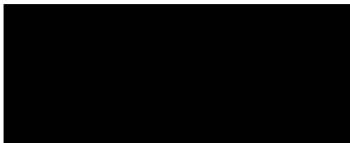

勤務実績報告書

R4年 1月分

日	曜日	勤務時間数	うち政務活動 業務時間数	政務活動業務内容
1	土			
2	日			
3	月	10	8	今年目標、課題の洗い出し、活動内容の確認とまとめ。
4	火	9	9	森田地区相談聞き取りとまとめ。
5	水	9	7	河合地区相談聞き取りとまとめ。
6	木			
7	金			
8	土	10	9	政務調査段取り。
9	日	10	10	新型コロナウイルスワクチンと接種について情報収集。
10	月	9	9	新型コロナウイルスワクチン接種による副作用について情報収集。
11	火			
12	水	8	8	福井県の消費者応援キャンペーンの効果について情報収集。
13	木			
14	金			
15	土	10	9	新型コロナウイルスワクチン接種(小児接種)について情報収集。
16	日	10	10	キャッシュレス決済と消費拡大について情報収集。
17	月			
18	火			
19	水	8	6	政務調査段取り。
20	木			
21	金			
22	土	9	9	シームレスサービスについて情報収集。
23	日	9	9	若者の地方移住について情報収集。
24	月			
25	火			
26	水	8	8	福井県の在宅勤務の求人、求職について情報収集。
27	木			
28	金			
29	土	10	10	新型コロナウイルス第6波への備えについて情報収集。
30	日	9	9	男性の子育てについて情報収集。
31	月			
計		138	130	

上記のとおり勤務したことを証明します。

議員名 長 田 光 広

〔政務活動費充当計算〕

総支給額 220,800 円 × 政務活動 130 時間 / 総勤務時間 138 時間 = 208,000 円

領 収 書 等 添 付 票

整理番号	22-10	支払年月日	令和4年 2月 21日
使 途 項 目	事務費	支 出 科 目	使用料
使 途 内 容	自動車リース		
費 用 内 容	自動車リース料	摘 要	1月分
政 務 活 動 費 充 当 額 (支 払 額)	32,883 円	按 分 率:	1/2
	(65,766 円)	充 当 根 拠: 他 の 活 動 と の 按 分	
領収書その他の収支報告書の内容を証する書類			

お振込は、裏面振込銀行へお願い申し上げます。尚、口座振替の場合、振替日が休日の時、翌営業日が振替日となります。

リースNo	登 録 番 号	主 額	消 費 税	相 対 取 崩 前回前払リース料	当 月 請 求 額	前 払 リース料	請 求 回 数	満 了 日
*LU048581	XXXXXXXXXX	64300	6430	0	70730		59 60	220306
			消費税内訳		10.0%	64300		6430

合 計	1 台	全 額 税込	今回前払リース料	相 対 及 び 取 崩	当 月 請 求 額	前 払 リース料	区 分	1.相 違 2.取 崩 3.可 払 リース料
		70730	0	0	70730	0		

(割合→2桁表示(…))

車両毎の税率表示はリースNo.の左横に表示しております。 5=5% 8=8% *=10%
満了日欄のFはファイナンスリースと判定された契約です。



04-02-21 200

*70,730RL 付和 (10分)



領収書等添付票

整理番号	10-11	支払年月日	令和4年 2月 25日、
使途項目	事務費	支出科目	通信運搬費
使途内容	事務所電話料		
費用内容	事務所電話料	摘要	2月分
政務活動費 充当額 (支払額)	3,710円-	按分率:	1/2
	(7,420円)	充当根拠:他の活動との按分	
領収書その他の収支報告書の内容を証する書類			

口座振替のご案内 (西日本ご利用分)

お客様電話番号等 (BILLING NUMBER)	請求年月 (MONTH OF ISSUE)	振替日 (TRANSFER DAY)
0776-56-3335	2022年 3月ご請求分	2022年 3月25日(金)
振替金額 (TRANSFER AMOUNT OF MONEY)	7, 295 円	

※振替日に振替が出来なかった場合は延滞利息を加算させていただく場合があります。
※口座振替をご利用のお客様で、振替日に振替ができなかった場合は、原則、振替日から
起算して15日後に再度振替させていただきます。

NTTファイナンス株式会社 電話料金等料金領収証 (西日本ご利用分)

お客様電話番号等 (BILLING NUMBER) 0776-56-3335
ご請求先氏名(CUSTOMER NAME)
長田 光広議員事務所 様

下記、ご利用料金を口座振替により領収いたしました。
The following amount was transferred from your account. (2022年 3月13日発行)

2022年 2月ご請求分 (2022年 2月25日振替)	領収金額 (AMOUNT RECEIVED)	7, 420 円
金融機関名 BANK/POST OFFICE	[REDACTED]	
口座番号 ACCOUNT	[REDACTED]	

印紙税申告納
付につき
税務署承認済

NTTファイナンス株式会社
〒108-0075
東京都港区港南1-2-70



【NTTファイナンスからのお知らせ】

*** NTTグループ各社ご請求金額 ***
NTT西日本分ご請求額 6,085円
NTTファイナンス分ご請求額 1,210円
(合計) 7,295円

詳細については、「ご請求内訳」をご覧ください。

*** 振替口座のお知らせ ***
振替口座情報
金融機関名: [REDACTED]
口座番号: [REDACTED]

*** NTTファイナンスからのお知らせ ***
寄数月のご請求額が5,000円未満の場合は翌月に2ヶ月まとめてご請求しております。

*** NTT西日本からのお知らせ *** フレッツ光の割引サービス(光もともと割、Web光もともと割、どーんと割、どーんと学割、光はじめ割)は割引契約期間満了時に契約が自動延伸されます。延伸をご希望されない場合はNTT西日本へご連絡が必要です。割引適用期間中に本割引を解約された場合、解約金が発生する場合があります。割引適用期間の満了月とその翌月の解約には解約金は発生いたしません。詳しくはNTT西日本フレッツ公式サイト(<http://flets-w.com/wari/>)でご確認ください。*NTT西日本請求額のうち、料金回収代行分はNTTファイナンスへ請求事務を委託しています。

M300B1391001 00502 00502 00 G

光
が
は
ら
い

請求額確定日 2022年 2月 7日 日頃、サービスをご利用いただきまして誠にありがとうございます。

(1 / 1 ページ)

お客様氏名 CUSTOMER NAME	長田 光広議員事務所 ※JIS漢字コード以外の一部文字において●(黒まる)表示になる場合があります。	様
お客様電話番号等 BILLING NUMBER	0776-56-3335	

口座振替のご案内

下記、ご利用料金をご指定の口座から振替させていただきます。
The following amount was transferred from your account.

請求年月 MONTH OF ISSUE	2022年2月ご請求分
振替金額 TRANSFER AMOUNT OF MONEY	7,420円
振替日 TRANSFER DAY	2022年2月25日(金)

お知らせ

【NTTファイナンスからのお知らせ】

*** NTTグループ各社ご請求金額 ***

NTT西日本分ご請求額	6,210円
NTTファイナンス分ご請求額	1,210円
合計	7,420円

詳細については、「ご請求内訳」をご覧ください。

*** 振替口座のお知らせ ***

振替口座情報

金融機関名: [REDACTED]

口座番号: [REDACTED]

*** NTTファイナンスからのお知らせ ***

奇数月のご請求額が5,000円未満の場合は翌月に2ヶ月まとめてご請求しております。

*** NTT西日本からのお知らせ *** フレッツ光の割引サービス(光もつともつと割、Web光もつともつと割、どーんと割、どーんと学割、光はじめ割)は割引契約期間満了時に契約が自動延伸されます。延伸をご希望されない場合はNTT西日本へご連絡が必要です。割引適用期間中に本割引を解約された場合、解約金が発生する場合があります。割引適用期間の満了月とその翌月の解約には解約金は発生いたしません。詳しくはNTT西日本フレッツ公式サイト[http://flets-w.com/wari/]でご確認ください。*NTT西日本請求額のうち、料金回収代行分はNTTファイナンスへ請求事務を委託しています。

NTTファイナンス株式会社 電話料金等料金領収証

RECEIPT OF TELECOMMUNICATION CHARGES

下記、ご利用料金を口座振替により領収いたしました。
The following amount was transferred from your account.

請求年月 MONTH OF ISSUE	*****	
領収金額 AMOUNT RECEIVED	*****	
振替口座 BANK ACCOUNT	金融機関名 (BANK/POST OFFICE)	*****
	口座番号 (ACCOUNT)	*****

※本書は電子文書です。

※前月以前のご請求額を口座振替にてお支払いの場合のみ『電話料金等料金領収証』を表示いたします。

NTTファイナンス株式会社

〒108-0075

東京都港区港南1-2-70



請求額確定日 2022年 2月 7日 日頃、サービスをご利用いただきまして誠にありがとうございます。 (1 / 1 ページ)

内訳項目 金額 (円) CHARGE BREAKDOWN BY CATEGORY (YEN)	内訳金額 (円) AMOUNT (YEN)	請求内訳等詳細 (DETAILS OF CHARGE BREAKDOWN)	本内訳は、各サービス提供事業者が 発行したものです。	税区分 (TAX)
◆0776-56-3335				
◇NTT西日本ご利用分 6,210	5,400	フレッツ 光ネクスト F 準利用料	12月 1日~12月31日	合 算
	-1,690	もともと割_1、2年目どーんと割	2023年04月~2023年06月以	合 算
			外の解約は解約金がかかります	
	1,020	ひかり電話A (エース) 定額料1	12月 1日~12月31日	合 算
	480	ひかり電話A (エース) 定額料2	12月 1日~12月31日 ひかり電	合 算
			話A使用料は本料金と定額料1の合計で	
			す。	
	200	複数チャネル使用料	12月 1日~12月31日	合 算
	100	追加番号使用料	12月 1日~12月31日	合 算
	112	ひかり電話 (通話料)	12月 1日~12月31日 翌月への	合 算
			繰越額は480円です。	
	-112	ひかり電話A (エース) 定額料分通話	12月 1日~12月31日 ひかり電	合 算
			話A定額料に含まれ、通話料から減算し	
			ます。	
	128	ひかり電話 (携帯電話等への通話料)	12月 1日~12月31日	合 算
	8	ユニバーサルサービス料他	12月 1日~12月31日 2番号分	合 算
			のご請求となります。	
	564	消費税等相当額 (合計)	合算表示の料金合計 × 10%	
◇NTT西日本分 (小計) 6,210	6,210	(小計)		
◇NTTファイナンスご利用分 1,210	1,210	OCN光withフレッツ利用料等 * NTTコミュニケーションズご利用分。	契約番号: [REDACTED]	非対象等
◇合計 7,420	7,420	合計		
		<NTTファイナンスからのお知らせ> 〇上記*印はサービス提供者に代わって、ご請求させていただきます。		

ユニバーサルサービス料について
ユニバーサルサービス料は、あまねく日本全国においてユニバーサルサービス (NTT東西の加入電話等) の提供を確保するためにご負担いただく料金です。
なお、社団法人電気通信事業者協会から1番号当たりの費用 (番号単価) が公表されています。

領 収 書 等 添 付 票

整理番号	27-3	支払年月日	令和4年 2月 27日、
使 途 項 目	事務所費	支 出 科 目	燃料・光熱水費
使 途 内 容	灯油代		
費 用 内 容	事務所冷暖房用燃料	摘 要	1月末締
政 務 活 動 費 充 当 額 (支 払 額)	8,210 円	按 分 率 :	1/2
	(16,420 円)	充 当 根 拠 : 他 の 活 動 と の 按 分	
領収書その他の収支報告書の内容を証する書類			

領 収 証

長田光広議員事務所

様

領 収 番 号
202201313289

4年 2月 27日

金額 ¥ 16,420

但し灯油 代として(内消費税等※)

入金内訳	現金			
	小切手			
	振込			
	手形			
	手形即日	年	月	日
	相殺			
調整額				

上記金額正に領収致しました。

印
紙

有限会社サカイ石油 森田 S S

福井県福井市上森田 1-40-2

TEL: 0776-56-2259

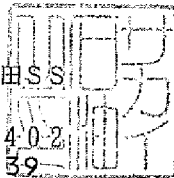

請求書

C00002
AE0021

〒910-0144

福井市下森田本町
3-5

長田光広議員事務所 様

会社名 有限会社 サカイ石油
〒 910-0142
住所 福井県福井市上森田
1-402

店舗名 森田 S S
TEL 0776-56-2239

お客様へのお知らせ

銀行名	支店名
預金種別	口座番号
口座名義人	
福井銀行	森田支店
普通 1072394	サカイ石油
福井信用金庫	森田支店
普通 0040514	(有) サカイ石油

毎度有り難う御座居ます。下記のとおり請求申し上げます。

前回請求額	入金額	売上調整額	入金調整額	差引繰越額	当回お買上額	ご請求額
14896	14896	0	0	0	16420	16420

ハイオク	レギュラー	軽油	灯油						
			143						
			14927						

担当コード

担当印 確認印

お買上明細書

お客様コード

請求締日 2022年01月末日 支払予定日 2022年02月27日 支払方法 口座振替 整理NO./頁 1- 43

月日	車番 届先	伝票 NO.	券 NO.	商品コード	商品名	荷姿	税	数量	単価	金額	給油店略称
127					振替入金					14896	
111		153	13877	1200	灯油			77	103	7931	
131		125	16274	1200	灯油			66	106	6996	
					小計					14927	
					標準税率対象(外)					14927	
					消費税等					1493	

*:内税商品 #:非課税商品

領 収 書 等 添 付 票

整 理 番 号	19-11	支 払 年 月 日	令和4年 2月 28日
使 途 項 目	事務費	支 出 科 目	通信運搬費
使 途 内 容	携帯電話料		
費 用 内 容	携帯電話料	摘 要	2月分
政 務 活 動 費 額 充 当 額 (支 払 額)	2,427 円	按 分 率:	1/4
	(9,708 円)	充 当 根 拠 : 他 の 活 動 と の 按 分	
領収書その他の収支報告書の内容を証する書類			

NTTファイナンス株式会社 電話料金等料金領収証 (ドコモご利用分)
RECEIPT OF TELECOMMUNICATION CHARGES

お客様電話番号 (BILLING NUMBER) 様番号 (CUSTOMER NUMBER)
[REDACTED]

ご請求先氏名 (CUSTOMER NAME)
長田 光広 様

(2022年 3月14日発行)

2022年 2月ご請求分	
2022年 2月 28日振替	
領収金額(AMOUNT RECEIVED)	9,708円
金融機関名 BANK/POST OFFICE	* * * * *
口座番号 ACCOUNT	* * *

右記、ご利用料金を口座振替により領収いたしました。
The following amount was transferred from your account.

印紙税申告納
付につき芝
税務署承認済

NTTファイナンス株式会社
〒108-0075
東京都港区港南1-2-70

口座振替のご案内 (ドコモご利用分)

910-0147
 福井市下森田町2-7-1

郵便区内特別



00124916

5T1EFE

NTTファイナンス株式会社
 〒108-0075 東京都港区港南1-2-70

長田 光広 様

Webでのお問い合わせ先



発行年月日 2022年 2月13日発行
 発行会社 NTTファイナンス株式会社
 料金センター
 お問合せ先 0120-800-000/ドコモ
 【送付先】
 〒461 名古屋市東区東桜1-14-11
 -0005 DPスクエア東桜11階
 社用コード 5T1-EFE-J-03-275-002030-60(23)
 <000000> 00002



0013685#

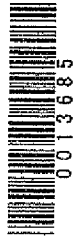

日額、NTTファイナンスをご利用いただきまして誠にありがとうございます。
 下記に記載の料金をご指定の口座から振替させていただきます。

(1 / 3 ページ)

お客様電話番号等 (BILLING NUMBER) お客様番号 (CUSTOMER NUMBER)	請求年月 (MONTH OF ISSUE)	振替金額 (TRANSFER AMOUNT OF MONEY)	振替日 (TRANSFER DAY)
[REDACTED]	2022年 2月ご請求分	9,708円	2022年 2月 28日(月)

お知らせ

【NTTファイナンスからのお知らせ】

*** NTTグループ各社ご請求金額 ***

NTTドコモ分ご請求額 9,708円
 (合計) 9,708円

詳細については、「ご請求内訳」をご覧ください。

【NTTドコモからのお知らせ】

*** 電話番号毎のご利用金額 (税込) ***

1,653円
 8,055円

*** ドコモからのお知らせ ***

前月ご請求金額

9,315円 (税込)

2年定期契約プラン
 (2022年 1月末現在)

電話番号毎のご請求内訳をご確認ください。

ポイントのお知らせ

ドコモビジネスメンバーズは法人ご契約向け会員サービスです。
 詳しくはドコモのホームページにてご確認ください。

お知らせは次ページに続きます。

※振替日に振替が出来なかった場合は毎割利息を加算させていただきます。場合により、
 If the payment cannot be transferred on that date, interest on any unpaid balance may be charged.

※口座振替をご利用のお客様で、振替日に振替ができなかった場合は、原則として、
 ご請求月の翌月15日に再度振替させていただきます。
 なお、振替日が土曜・日曜・祝日の場合は、翌営業日に振替させていただきます。

NTTファイナンス株式会社 電話料金等料金領収証 (ドコモご利用分)
 RECEIPT OF TELECOMMUNICATION CHARGES

(2022年 2月13日発行)

お客様電話番号等
 (BILLING NUMBER)
 お客様番号
 (CUSTOMER NUMBER)

[REDACTED]

ご請求先氏名
 (CUSTOMER NAME)

長田 光広 様

2022年 1月ご請求分	
2022年 1月 31日振替	
領収金額 (AMOUNT RECEIVED)	9,315円
金融機関名 BANK/POST OFFICE	*****
口座番号 ACCOUNT	***

右記、ご利用料金を口座振替により領収いたしました。
 The following amount was transferred from your account.

印紙税申告納
 付につき
 税務署承認済

NTTファイナンス株式会社
 〒108-0075
 東京都港区港南1-2-70

お客様電話番号等 BILLING NUMBER		請求年月 MONTH OF ISSUE	2022年 2月ご請求分
----------------------------	--	------------------------	--------------

お 知 ら せ

ユニバーサルサービス制度の番号単価の改定に伴い、2022年1月ご利用分からユニバーサルサービス料を1電話番号当たり月額3円(税抜)から2円(税抜)に改定いたしました。詳しくはドコモのホームページにてご確認ください。引き続きお客様のご理解とご協力を賜りますようお願い申し上げます。

docomo Wi-Fiのサービス終了に関するお知らせ

docomo Wi-Fiは、2022年2月8日をもって提供を終了いたしました。引き続き公衆Wi-Fiをご利用されるお客様は、ドコモの法人会員向け公衆Wi-Fiサービスサイト (https://www.nttdocomo.co.jp/biz/service/d_wifi/) をご確認ください。

docomo Wi-Fiのサービス終了に関するお知らせ

docomo Wi-Fiは、2022年2月8日をもって提供を終了いたしました。引き続き公衆Wi-Fiをご利用されるお客様は、ドコモの法人会員向け公衆Wi-Fiサービスサイト (https://www.nttdocomo.co.jp/biz/service/d_wifi/) をご確認ください。

ご請求内訳

(お客様番号 0311-4584-10175)

内訳 CHARGE BREAKDOWN BY CATEGORY (YEN)	金額(円) AMOUNT (YEN)	請求内訳等詳細 DETAILS OF CHARGE BREAKDOWN	税区分 TAX
【合計請求額の請求内訳】 詳細は電話番号毎内訳をご覧ください。			
◇基本使用料等(計)	6,480	基本使用料	合 算
◇通話料・通信料(計)	1,210	Xi・SMS通信料	合 算
		音声オプション定額料	合 算
◇その他ご利用料金等(計)	1,136	付加機能使用料等	合 算
		ドコモWi-Fi利用料	合 算
		ユニバーサルサービス料	合 算
		電話リレーサービス料	合 算
◇消費税等相当額(計)	882	消費税等相当額(合計)	合 算
		合算表示の料金合計×10%	
◇合計	9,708	合計 (2回線請求分)	
【電話】毎月の請求内訳			
		ご利用期間(1/1~1/31)	
◇基本使用料等(計)	1,000	データプラス2	合 算
	(700)	(内訳) データプラス2	
	(300)	(内訳) spモード利用料	
	0	(参考) 高速通信ご利用データ量は 8.2G	合 算
		※代表回線利用データ量にも含まれます	
◇その他ご利用料金等(計)	503	ケータイ補償サービス(500円コース)	合 算
	300	ドコモWi-Fi利用料(spモード)	合 算
	-300	キャンペーン割引料(ドコモWi-Fi)	合 算
	2	ユニバーサルサービス料/基本	合 算
	1	電話リレーサービス料/基本	合 算
		1番号あたり2円のご請求となります	
		1番号あたり1円のご請求となります	
◇消費税等相当額(計)	150	消費税等相当額(合計)	合 算
		合算表示の料金合計×10%	

NTTドコモからのお知らせ

■各種お申込み・お手続き、ご契約内容の確認などは、インターネットからできます。
【スマートフォン】はdメニュー、【iモード】はiMenu、【PC】はドコモHPのマイドコモから「ドコモオンライン手続き」をご利用いただけます。
■弊社分請求額のうち、料金回収代行分は、NTTファイナンスへ請求事務を委託しています。

ユニバーサルサービス料について

ユニバーサルサービス料は、ユニバーサルサービス(NTT東西の加入電話等)の提供を確保するために必要な費用の一部を通信事業者全体で電話番号数に応じて負担するユニバーサルサービス制度の趣旨に基づき、ご負担をお願いしている料金です。

お客様電話番号等
BILLING NUMBER



請求年月
MONTH OF ISSUE

2022年 2月ご請求分

ご請求内訳

(お客様番号)

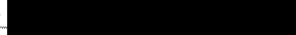

内訳項目 CHARGE BREAKDOWN BY CATEGORY (YEN)	金額 (円)	内訳金額 (円) AMOUNT (YEN)	請求内訳等詳細 DETAILS OF CHARGE BREAKDOWN	税区分 TAX
◇合計	1,653	1,653	合計	
[本内訳は、各サービス提供事業者が 発行したものです。]				
[Redacted]				
◇基本使用料等 (計)	5,480	6,980	ご利用期間 (1/1~1/31)	合 算
		6,680	ギガホ2：2年定期	
		300	(内訳) ギガホ2：2年定期	
		0	(内訳) spモード利用料	
		-1,000	(参考) 高速通信ご利用データ量は	8.2G
		-500	ずっとはじめてスマホ割	合 算
			はじめてスマホ割	合 算
◇通話料・通信料 (計)	1,210	210	Xi・SMS通信料	1月ご利用分
		1,700	かけ放題オプション定額料	合 算
		-700	おしゃべり割	合 算
◇その他ご利用料金等 (計)	633	300	留守番電話サービス利用料	合 算
		330	ケータイ補償サービス (330円コース)	合 算
		50	ケータイお探しサービス利用料	合 算
		-50	ケータイお探しサービス割引料	合 算
		300	ドコモWi-Fi 利用料 (spモード)	合 算
		-300	キャンペーン割引料 (ドコモWi-Fi)	合 算
		2	ユニバーサルサービス料/基本	1 番号あたり2円のご請求となります
		1	電話リレーサービス料/基本	1 番号あたり1円のご請求となります
◇消費税等相当額 (計)	732	732	消費税等相当額 (合計)	合算表示の料金合計×10%
◇合計	8,055	8,055	合計	
[Redacted]				



領 収 書 等 添 付 票

整理番号	33-11	支払年月日	令和4年 2月 28日
使 途 項 目	資料購入費	支 出 科 目	消耗品費
使 途 内 容	新聞代(福井新聞、日本経済新聞、日経流通新聞、日経産業新聞)		
費 用 内 容	新聞・雑誌購読料	摘 要	2月分
政 務 活 動 費 充 当 額 (支 払 額)	13,400 円 ()	按 分 率 :	
		充 当 根 拠 :	

領収書その他の収支報告書の内容を証する書類

領 収 証

長田 光広 様

4年 2月分

01-052 (No. 2)

照会No. ()

銘柄名	部数	金額
*福井新聞	1	3,100
*日本経済新聞	1	4,000
*日経流通新聞	1	2,300
*日経産業新聞	1	4,000
(8%対象 13,400 10%対象)	0	*軽減税品目

合計金額
13,400円

口座振替は、殆どの金融機関でお取扱い
できるようになりました。
お気軽に右記までお問合せ下さい。

2/28

*領収書は次回集金日まで保存願います

(有) 福井新聞
九頭竜森田販売店
代表取締役 廣田 利秀
福井市堂守2-113020番
電話 0776-56-3482

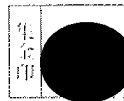

領 収 書 等 添 付 票

整 理 番 号	12-12	支 払 年 月 日	令和4年 3月 2日
使 途 項 目	事務所費	支 出 科 目	使用料
使 途 内 容	事務所賃貸料		
費 用 内 容	事務所賃借料	摘 要	3月分
政 務 活 動 費 充 当 額 (支 払 額)	25,000 円	按 分 率:	1/2
	(50,000 円)	充 当 根 拠: 他 の 活 動 と の 按 分	

領収書その他の収支報告書の内容を証する書類

領 収 証

No. _____

長岡議員事務所 様

2022年 3月 2日

★ 750,000 -

但 2022 3月分 家賃
上記正に領収いたしました

内 訳

税抜金額

消費税額等(%)

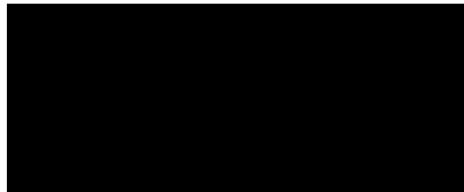

領 収 書 等 添 付 票

整理番号	9-11	支払年月日	令和4年 3月 2日
使 途 項 目	事務所費	支 出 科 目	燃料・光熱水費
使 途 内 容	事務所電気料		
費 用 内 容	事務所電気料	摘 要	2月分
政 務 活 動 費 充 当 額 (支 払 額)	11,020 円	按 分 率:	1/2
	(22,041 円)	充 当 根 拠: 他 の 活 動 と の 按 分	

領収書その他の収支報告書の内容を証する書類

電気料金振込依頼書兼領収書

受取人 **北陸電力株式会社**

年 月分 **2022 2** 金 額 **2 2 0 4 1** 円

振込人 (ご契約名) **長田 光広** 2003

お支払期日 **3月10日**

この日を過ぎますと延滞利息を申し受けます。

ご使用場所 **福井市 下森田本町 3-4**

お客さま番号 XXXXXXXXXX 計算区 **06**

契 約	金 額 (円)	消費税等相当額 (再掲) (円)
211	22041	2003
合計	22041	2003

北陸電力株式会社

小売電気事業者登録番号/A02711

お客さまサービスセンター

TEL 0120-776453

取納印のないもの、金額を訂正したものは無効です。

○本票により集金人が集金することはありません。

○裏面もご覧ください。



5万円以上印紙を貼付し、以上印紙貼付

お客さま控12465

2022年 2月分 ご請求金額 22041円 (消費税等相当額 2003円) 作成日2022年 2月15日

ご 契 約	①	②	③	④
ご 契 約 名 義	長田 光広			
ご 使 用 期 間	1月11日 ~ 2月 7日			
契約容量 (電力)	60A			
力 率 (%)				
ご 使 用 量 kWh	ご使用量1	755		
	ご使用量2			
	ご使用量3			
	(合 計)	755		
内 訳	ご請求金額	22041		
	消費税等相当額 (再掲)	2003		
	基本料金	1452		
	電力量料金	16717		
	燃料費調整額	1336		
	各種割引額			
	再エネ発電賦課金	2536		
	延滞利息額			
	精算額			
紙面発行手数料				

燃 料 費 調 整 単 価	
今月分	1円77銭
来月分	1円77銭

再エネ発電促進賦課金単価	
今月分	3円36銭
来月分	3円36銭

※燃料費調整単価および再エネ発電促進賦課金単価は従量制の単価を表示しております。
定額制のご契約については当社ホームページでご確認ください。

支 払 期 日	3月10日
次 回 検 針 日	3月 9日

領 収 書 等 添 付 票

整 理 番 号	52-11	支 払 年 月 日	令和4年 3月 10日、
使 途 項 目	人件費	支 出 科 目	人件費、
使 途 内 容	人件費、		
費 用 内 容	補助職員賃金、	摘 要	2月分、
政 務 活 動 費 充 当 額 (支 払 額)	166,400 円、	按 分 率:	
	(174,400 円)	充 当 根 拠: 実 績・使 用 状 況 での 按 分	
領収書その他の収支報告書の内容を証する書類			

領 収 書

長田光広 殿

令和4年 3月 10日

¥ 174,400

補助職員給与2月分として

上記のとおり領収しました

住所

[REDACTED]

氏名

[REDACTED]

勤務実績報告書

R4年 2月分

日	曜日	勤務時間数	うち政務活動 業務時間数	政務活動業務内容
1	火			
2	水	8	8	福井空港のセスナやグライダーの活用実態について情報収集
3	木			
4	金			
5	土	10	10	アフターコロナを見据えた次世代の農業について情報収集
6	日	10	10	ICTを活用した大規模施設園芸について情報収集
7	月			
8	火			
9	水	8	6	福井県の地魚について情報収集
10	木			
11	金			
12	土	9	9	近隣県の人気魚料理について情報収集
13	日	9	9	森林の生態系の回復について情報収集
14	月			
15	火			
16	水	9	9	日本のブランド魚について情報収集
17	木			
18	金			
19	土	9	8	政務調査段取り
20	日	9	9	国の新型コロナウイルス蔓延防止など重点措置について情報収集
21	月			
22	火			
23	水	8	8	若者にとって魅力的な農業について情報収集
24	木			
25	金			
26	土	10	8	政務調査段取り
27	日	10	10	県の園芸普及と自伐型林業の実態について情報収集
28	月			
29	/			
計		109、	104、	

上記のとおり勤務したことを証明します。

議員名 長 田 光 広



〔政務活動費充当計算〕

総支給額 174,400 円 × 政務活動 104 時間 / 総勤務時間 109 時間 = 166,400 円

領 収 書 等 添 付 票

整理番号	60-2	支払年月日	令和4年 3月 13日、
使 途 項 目	調査研究費	支 出 科 目	旅費
使 途 内 容	ヘリコプターの着陸帯の候補地調査		
費 用 内 容	有料道路料金	摘 要	法恩寺山有料道路
政 務 活 動 費 充 当 額 (支 払 額)	820 円 ()	按 分 率:	
		充 当 根 拠:	
領収書その他の収支報告書の内容を証する書類			
			

領 収 書 等 添 付 票

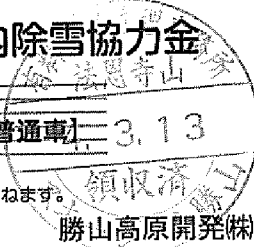
整理番号	60-3	支払年月日	令和4年 3月 13日
使 途 項 目	調査研究費	支 出 科 目	旅費
使 途 内 容	ヘリコプターの着陸帯の候補地調査		
費 用 内 容	その他	摘 要	スキージャム勝山 エリア内除雪協力金
政 務 活 動 費 充 当 額 (支 払 額)	540 円 ()	按 分 率:	
		充 当 根 拠:	
領収書その他の収支報告書の内容を証する書類			
<div style="display: flex; justify-content: space-between; align-items: center;">  No. 071803 </div> <p style="text-align: center; font-weight: bold; margin-top: 10px;">スキージャム勝山 エリア内除雪協力金</p> <div style="display: flex; justify-content: center; align-items: center; margin-top: 10px;"> ¥540 [普通車] 3.13 </div> <div style="display: flex; justify-content: center; margin-top: 10px;"> <ul style="list-style-type: none"> ● 本券の払い戻しはいたしません。 ● 駐車中の盗難、事故等の責任は負いかねます。 </div> <div style="text-align: right; margin-top: 10px;">  </div>			

領 収 書 等 添 付 票

整 理 番 号	51-1	支 払 年 月 日	令和4年 3月 17日
使 途 項 目	資料購入費	支 出 科 目	消耗品費
使 途 内 容	書籍		
費 用 内 容	書籍購入費	摘 要	永田町中国代理人
政 務 活 動 費 充 当 額 (支 払 額)	1,540 円 ()	按 分 率 :	
		充 当 根 拠 :	
領収書その他の収支報告書の内容を証する書類			

注文番号503-5160647-7391046の領収書
このページを印刷してご利用ください。

発行日：2022年4月24日

様

注文日：2022年3月8日
Amazon.co.jp 注文番号：503-
5160647-7391046
ご請求額：¥ 1,540

2022年3月17日に発送済み

注文商品	価格
1点 永田町中国代理人, 長尾 たかし 販売: アマゾンジャパン合同会社	¥ 1,540
コンディション: 新品	

お届け先住所:
長田光広
910-0144
福井県 福井市下森田本町3-5

配送方法:
通常配送

支払い情報

支払い方法:

商品の小計: ¥ 1,540
配送料・手数料: ¥ 0

請求先住所:
長田光広 -
910-0147
福井県 福井市下森田町2-7-1

注文合計: ¥ 1,540

ご請求額: ¥ 1,540

クレジットカードへの
請求

: 2022年3月17日: ¥ 1,540

領 収 書 等 添 付 票

整理番号	22-11	支払年月日	令和4年 3月 22日
使 途 項 目	事務費	支 出 科 目	使用料
使 途 内 容	自動車リース		
費 用 内 容	自動車リース料	摘 要	2月分
政 務 活 動 費 充 当 額 (支 払 額)	32,883 円	按 分 率:	1/2
	(65,766 円)	充 当 根 拠: 他 の 活 動 と の 按 分	
領収書その他の収支報告書の内容を証する書類			

お振込は、裏面振込銀行へお願い申し上げます。尚、口座振替の場合、振替日が休日の時、翌営業日が振替日となります。

リースNo	登録番号	全 額	消費税	相 当 取 崩 = 前払リース料	当 月 請 求 額	前 払 リース料	請 求 回 数	満 了 日
LU048581	XXXXXXXXXX	64300	6430	0	70730		60 60	最終
			消費税内訳		10.0%	64300		6430
合 計	1 台	70730	0	0	70730		0	

2月分→3月振替(3%)

車両毎の税率表示はリースNoの左横に表示しております。 5=5% 8=8% *=10%
満了日欄のFはファイナンスリースと判定された契約です。



04-03-22 200 *70,730RL) 行本 (20分)



領 収 書 等 添 付 票

整理番号	58-2	支払年月日	令和4年 3月 22日
使 途 項 目	調査研究費	支 出 科 目	旅費
使 途 内 容	小松空港国際化推進石川県議会議員連盟・福井県議会小松空港国際化推進議員連盟合同研修講演会		
費 用 内 容	有料道路料金	摘 要	丸岡→片山津
政 務 活 動 費 充 当 額 (支 払 額)	980 円 ()	按 分 率 :	
		充 当 根 拠 :	
領収書その他の収支報告書の内容を証する書類			
<div style="border: 1px dashed black; padding: 10px; margin: auto; width: 80%;"> <p style="text-align: center;">ご利用ありがとうございます。</p> <h3 style="text-align: center;">利 用 証 明 書</h3> <div style="text-align: center;">  <p>NEXCO 中日本</p> </div> <p>料金所(自) 丸岡 料金所(至) 片山津</p> <p style="text-align: center;">22年 3月22日 9時51分</p> <hr/> <p>通行料金 ¥980-</p> <p>(ETC/リンク)</p> <p>車種 1</p> <p>取扱番号 A42203-221827-037630 確</p> <p style="font-size: small;">※通行料金は消費税税率10%対象です。 ※本利用証明書はETC利用照会サービスで印字されたものです。</p> </div>			

領 収 書 等 添 付 票

整理番号	58-3	支払年月日	令和4年 3月 22日
使 途 項 目	調査研究費	支 出 科 目	旅費
使 途 内 容	小松空港国際化推進石川県議会議員連盟・福井県議会小松空港国際化推進議員連盟合同研修講演会		
費 用 内 容	有料道路料金	摘 要	安宅スマート→丸岡
政 務 活 動 費 充 当 額 (支 払 額)	1,090 円 ()	按 分 率 :	
		充 当 根 拠 :	
領収書その他の収支報告書の内容を証する書類			
<p>ご利用ありがとうございます。</p> <h3 style="margin: 0;">利 用 証 明 書</h3> <div style="text-align: center; margin: 10px 0;">  <p>NEXCO 中日本</p> </div> <p>料金所(自) 安宅スマート 料金所(至) 丸岡</p> <p style="text-align: center;">22年 3月22日 12時33分</p> <hr style="width: 50%; margin: 10px auto;"/> <p style="text-align: center;">通行料金 ¥1,090- (ETCレジット)</p> <p style="text-align: center;">車種 1</p> <p>取扱番号 A42203-221827-038331 確</p> <p style="font-size: small; text-align: center;">※通行料金は消費税率10%対象です。 ※本利用証明書はETC利用照会サービスで印字されたものです。</p>			

領 収 書 等 添 付 票

整理番号	10-12	支払年月日	令和4年 3月 25日
使 途 項 目	事務費	支 出 科 目	通信運搬費
使 途 内 容	事務所電話料		
費 用 内 容	事務所電話料	摘 要	3月分
政 務 活 動 費 充 当 額 (支 払 額)	3,647 円	按 分 率 :	1/2
	(7,295 円)	充 当 根 拠 : 他 の 活 動 と の 按 分	
領収書その他の収支報告書の内容を証する書類			

口座振替のご案内 (西日本ご利用分)

お客様電話番号等 (BILLING NUMBER)	請求年月 (MONTH OF ISSUE)	振替日 (TRANSFER DAY)
0776-56-3335	2022年 4月ご請求分	2022年 4月25日(月)
振替金額 (TRANSFER AMOUNT OF MONEY)	7, 275 円	

※振替日に振替が出来なかった場合は延滞利息を加算させていただく場合があります。
※口座振替をご利用のお客様で、振替日に振替ができなかった場合は、原則、振替日から起算して15日後に再度振替させていただきます。

NTTファイナンス株式会社 電話料金等料金領収証 (西日本ご利用分)

お客様電話番号等 (BILLING NUMBER) 0776-56-3335
ご請求先氏名(CUSTOMER NAME) 長田 光広議員事務所 様

下記、ご利用料金を口座振替により領収いたしました。
The following amount was transferred from your account. (2022年 4月12日発行)

2022年 3月ご請求分	(2022年 3月25日振替)
領収金額 (AMOUNT RECEIVED)	7, 295 円
金融機関名 BANK/POST OFFICE	
口座番号 ACCOUNT	

印紙税申告納
付につき乏
税務署承認済

NTTファイナンス株式会社
〒108-0075
東京都港区港南1-2-70



寄 附 便 郵

【NTTファイナンスからのお知らせ】

*** NTTグループ各社ご請求金額 ***
NTT西日本分ご請求額 6,065円
NTTファイナンス分ご請求額 1,210円
(合計) 7,275円 詳細については、「ご請求内訳」をご覧ください。

***** 振替口座のお知らせ *****

振替口座情報
金融機関名：
口座番号：

*** NTTファイナンスからのお知らせ ***
奇数月のご請求額が5,000円未満の場合は翌月に2ヶ月まとめてご請求しております。

*** NTT西日本からのお知らせ *** フレッツ光の割引サービス(光もつともつと割、Web光もつともつと割、どーんと割、どーんと学割、光はじめ割)は割引契約期間満了時に契約が自動延伸されます。延伸をご希望されない場合はNTT西日本へご連絡が必要です。割引適用期間中に本割引を解約された場合、解約金が発生する場合があります。割引適用期間の満了月とその翌月の解約には解約金は発生いたしません。詳しくはNTT西日本フレッツ公式サイト [http://flets-w.com/wari/] でご確認ください。*NTT西日本請求額のうち、料金回収代行分はNTTファイナンスへ請求事務を委託しています。

請求額確定日 2022年 3月 9日 日頃、サービスをご利用いただきまして誠にありがとうございます。

(1 / 1 ページ)

お客様氏名 CUSTOMER NAME	長田 光広議員事務所 ※JIS漢字コード以外の一部文字において●(黒まる)表示になる場合があります。	様
お客様電話番号等 BILLING NUMBER	0776-56-3335	

口座振替のご案内

下記、ご利用料金をご指定の口座から振替させていただきます。

The following amount was transferred from your account.

請求年月 MONTH OF ISSUE	2022年3月 ご請求分
振替金額 TRANSFER AMOUNT OF MONEY	7,295円
振替日 TRANSFER DAY	2022年3月25日(金)

お知らせ

【NTTファイナンスからのお知らせ】-----

*** NTTグループ各社ご請求金額 ***

NTT西日本分ご請求額	6,085円
NTTファイナンス分ご請求額	1,210円
(合計)	7,295円 詳細については、「ご請求内訳」をご覧ください。

*** 振替口座のお知らせ ***

振替口座情報

金融機関名: 口座番号: 

*** NTTファイナンスからのお知らせ ***

奇数月のご請求額が5,000円未満の場合は翌月に2ヶ月まとめてご請求しております。

*** NTT西日本からのお知らせ *** フレッツ光の割引サービス(光もともと割、Web光もともと割、どーんと割、どーんと学割、光はじめ割)は割引契約期間満了時に契約が自動延伸されます。延伸をご希望されない場合はNTT西日本へご連絡が必要です。割引適用期間中に本割引を解約された場合、解約金が発生する場合があります。割引適用期間の満了月とその翌月の解約には解約金は発生いたしません。詳しくはNTT西日本フレッツ公式サイト[<http://flets-w.com/wari/>]でご確認ください。*NTT西日本請求額のうち、料金回収代行分はNTTファイナンスへ請求事務を委託しています。

NTTファイナンス株式会社 電話料金等料金領収証

RECEIPT OF TELECOMMUNICATION CHARGES

下記、ご利用料金を口座振替により領収いたしました。

The following amount was transferred from your account.

請求年月 MONTH OF ISSUE	****	
領収金額 AMOUNT RECEIVED	****	
振替口座 BANK ACCOUNT	金融機関名 (BANK/POST OFFICE)	****
	口座番号 (ACCOUNT)	****

※本書は電子文書です。

※前月以前のご請求額を口座振替にてお支払いの場合のみ『電話料金等料金領収証』を表示いたします。

NTTファイナンス株式会社
〒108-0075
東京都港区港南1-2-70

請求額確定日 2022年 3月 9日

日頃、サービスをご利用いただきまして誠にありがとうございます。

(1 / 1 ページ)

内訳項目 金額 (円) CHARGE BREAKDOWN BY CATEGORY (YEN)	内訳金額 (円) AMOUNT (YEN)	請求内訳等詳細 (DETAILS OF CHARGE BREAKDOWN)	本内訳は、各サービス提供事業者が 発行したものです。	税区分 (TAX)
◆0776-56-3335				
◇NTT西日本ご利用分 6,085	5,400	フレッツ 光ネクスト F 単利用料	1月 1日～ 1月31日	合 算
	-1,690	もっともっと割_1、2年目ごんと割	2023年04月～2023年06月以	合 算
			外の解約は解約金がかかります	
	1,020	ひかり電話A (エース) 定額料 1	1月 1日～ 1月31日	合 算
	480	ひかり電話A (エース) 定額料 2	1月 1日～ 1月31日 ひかり電	合 算
			話A使用料は本料金と定額料1の合計で	
			ず。	
	200	複数チャネル使用料	1月 1日～ 1月31日	合 算
	100	追加番号使用料	1月 1日～ 1月31日	合 算
	248	ひかり電話 (通話料)	1月 1日～ 1月31日 翌月への	合 算
			繰越額は480円です。	
	-248	ひかり電話A (エース) 定額料分通話	1月 1日～ 1月31日 ひかり電	合 算
			話A定額料に含まれ、通話料から減算し	
			ます。	
	16	ひかり電話 (携帯電話等への通話料)	1月 1日～ 1月31日	合 算
	6	ユニバーサルサービス料他	1月 1日～ 1月31日 2番号分	合 算
			のご請求となります。	
	553	消費税等相当額 (合計)	合算表示の料金合計 × 10%	
◇NTT西日本分 (小計) 6,085	6,085	(小計)		
◇NTTファイナンスご利用分 1,210	1,210	OCN光withフレッツ利用料等 * NTTコミュニケーションズご利用分。	契約番号: [REDACTED]	非対象等
◇合計 7,295	7,295	合計		
		<NTTファイナンスからのお知らせ> ○上記*印はサービス提供者に代わって、ご請求させて	いただきます。	

ユニバーサルサービス料について
ユニバーサルサービス料は、あまねく日本全国においてユニバーサルサービス (NTT東西の加入電話等) の提供を確保するためにご負担いただく料金です。
なお、社団法人電気通信事業者協会から1番号当たりの費用 (番号単価) が公表されています。

領 収 書 等 添 付 票

整理番号	27-4	支払年月日	令和4年 3月 27日、
使 途 項 目	事務所費	支 出 科 目	燃料・光熱水費、
使 途 内 容	灯油代		
費 用 内 容	事務所冷暖房用燃料	摘 要	2月末締
政 務 活 動 費 充 当 額 (支 払 額)	4,356 円	按 分 率:	1/2
	(8,712 円)	充 当 根 拠: 他 の 活 動 と の 按 分	
領収書その他の収支報告書の内容を証する書類			

領 収 証

長田光広議員事務所

様

領 収 番 号
202202283436

4年 3月 27日

金額 ¥ 8,712
但し灯油 代として(内消費税等)

入 金 内 訳	現金			
	小切手			
	振込			
	手形			
	手形期日	年	月	日
	相殺			
調整額				

上記金額正に領収致しました。

印
紙

有限会社サカイ石油 森田SS

福井県福井市上森田1-402
TEL:0776-56-2239

取 扱 者 印



〒910-0144

福井市下森田本町
3-5

長田光広議員事務所 様

会社名 有限会社 サカイ石油

〒 910-0142

住 所 福井県福井市上森田
1-402

店舗名 森田SS
TEL 0776-56-2239

銀行名	支店名
預金種別	口座番号
口座名義人	
福井銀行	森田支店
普通 1072394	サカイ石油
福井信用金庫	森田支店
普通 0040514	(有) サカイ石油

お客様へのお知らせ

毎度有り難う御座居ます。下記のとおり請求申し上げます。

前回請求額	入金額	売上調整額	入金調整額	差引繰越額	当回お買上額	ご請求額
16420	16420	0	0	0	8712	8712

ハイオク	レギュラー	軽油	灯油						
			72						
			7920						

担当コード

担当印 確認印

お買上明細書

お客様コード

請求締日 2022年02月末日 支払予定日 2022年03月27日 支払方法 口座振替 整理NO./頁 1- 43

月日	車番 届先	伝票 NO.	入 金 NO.	商品コード	商品名	荷姿	税	数量	単価	金額	給油店略称
227					振替入金					16420	
219		3618418	1200		灯油			72	110	7920	
					小計					7920	
					標準税率対象(外)					7920	
					消費税等					792	

*:内税商品 #:非課税商品

領 収 書 等 添 付 票

整理番号	9-12	支払年月日	令和4年 3月 29日
使 途 項 目	事務所費	支 出 科 目	燃料・光熱水費
使 途 内 容	事務所電気料		
費 用 内 容	事務所電気料	摘 要	3月分
政 務 活 動 費 充 当 額 (支 払 額)	8,506 円	按 分 率:	1/2
	(17,013 円)	充 当 根 拠: 他 の 活 動 と の 按 分	

領収書その他の収支報告書の内容を証する書類

電気料金振込依頼書兼領収書

受取人 **北陸電力株式会社**

年 月 分
2022 3 金額 **17013** 円

振込人 (契約名) **長田 光広** 1546 円

お支払期日 **4月 8日** 1546 円

この日を過ぎますと延滞利息を申し受けます。

ご使用場所 福井市 下森田本町 3-4

お客さま番号 XXXXXXXXXX 計算区 **06**

契約	金 額 (円)	消費税等相当額 (再掲) (円)
211	17013	1546
合計	17013	1546

北陸電力株式会社

小売電気事業者登録番号:A0271

お客さまサービスセンター

TEL 0120-776453

- 収納印のないもの、金額を訂正したものは無効です。
- 本票により集金人が集金することはありません。
- 裏面もご覧ください。

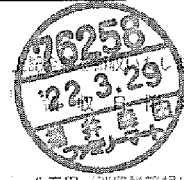

5万円、消費税等相当額を除く。以上印紙貼付
(お客さま控)2465

2022年 3月分 ご請求金額 17013円 (消費税等相当額 1546円) 作成日2022年 3月15日

ご契約	①	②	③	④
ご契約名義	長田 光広			
ご使用期間	2月 8日 ~ 3月 8日			
契約容量 (電力)	60A			
力率 (%)				
ご使用量 kWh	ご使用量1	579		
	ご使用量2			
	ご使用量3			
	(合計)	579		
内訳	ご請求金額	17013		
	消費税等相当額 (再掲)	1546		
	基本料金	1452		
	電力量料金	12591		
	燃料費調整額	1024		
	各種割引額			
	再エネ発電賦課金	1945		
	延滞利息額			
	精算額			
	紙面発行手数料			

燃料費調整単価	
今月分	1円77銭
来月分	1円77銭

再エネ発電促進賦課金単価	
今月分	3円36銭
来月分	3円36銭

※燃料費調整単価および再エネ発電促進賦課金単価は従量制の単価を表示しております。
定額制のご契約については当社ホームページでご確認ください。

支払期日	4月 8日
次回検針日	4月 8日

領 収 書 等 添 付 票

整 理 番 号	19-12	支 払 年 月 日	令和4年 3月 31日、
使 途 項 目	事務費	支 出 科 目	通信運搬費、
使 途 内 容	携帯電話料、		
費 用 内 容	携帯電話料、	摘 要	3月分、
政 務 活 動 費 充 当 額 (支 払 額)	2,448 円	按 分 率:	1/4、
	(9,795 円)	充 当 根 拠: 他 の 活 動 と の 按 分	
領収書その他の収支報告書の内容を証する書類			

NTTファイナンス株式会社 電話料金等料金領収証 (ドコモ利用分)
RECEIPT OF TELECOMMUNICATION CHARGES

(2022年 4月13日発行)

お客様電話番号 (BILLING NUMBER) お客様番号 (CUSTOMER NUMBER)

ご請求先氏名 (CUSTOMER NAME)
長田 光広 様

2022年 3月ご請求分
2022年 3月 31日振替
領収金額 (AMOUNT RECEIVED) 9,795円
金融機関名 BANK/POST OFFICE * * * * * * * * * * * * *
口座番号 ACCOUNT * * *

印紙税申告済
付にっき
税務署承認済

NTTファイナンス株式会社
〒108-0075
東京都港区港南1-2-70

右記、ご利用料金を口座振替により領収いたしました。
The following amount was transferred from your account.

口座振替のご案内 (ドコモご利用分)



NTTファイナンス

00115754

5T1EFE

910-0147
福井市下森田町2-7-1

郵便区内特別

NTTファイナンス株式会社
〒108-0075 東京都港区港南1-2-70

長田 光広 様

Webでのお問い合わせ先



発行年月日 2022年 3月14日発行
発行会社 NTTファイナンス株式会社
料金センター
お問合せ先 0120-800-000/ドコモ
【還付先】
〒461 名古屋市中区東横1-14-11
-0005 DPスクエア東横11階
社用コード 5T1-EFE-J-03-275-001386-60(23)
<000000> 00002

0008385#

022032203010246585

日頃、NTTファイナンスをご利用いただきまして誠にありがとうございます。
下記に記載の料金をご指定の口座から振替させていただきます。

(1 / 3 ページ)

お客様電話番号等 (BILLING NUMBER) お客様番号 (CUSTOMER NUMBER)	請求年月 (MONTH OF ISSUE)	振替金額 (TRANSFER AMOUNT OF MONEY)	振替日 (TRANSFER DAY)
[REDACTED]	2022年 3月ご請求分	9,795円	2022年 3月 31日(木)

お 知 ら せ

【NTTファイナンスからのお知らせ】

*** NTTグループ各社ご請求金額 ***
NTTドコモ分ご請求額 9,795円
(合計) 9,795円
詳細については、「ご請求内訳」をご覧ください。

前月ご請求金額 9,708円 (税込)

2年定期契約プラン 電話番号毎のご請求内訳をご確認ください。
(2022年 2月末現在)

【NTTドコモからのお知らせ】

*** 電話番号毎のご利用金額 (税込) ***
[REDACTED] 1,652円
[REDACTED] 8,143円

ポイントのお知らせ

ドコモビジネスメンバーズは法人ご契約者向け会員サービスです。
詳しくはドコモのホームページにてご確認ください。

*** ドコモからのお知らせ ***

ユニバーサルサービス制度の番号単価の改定に伴い、2022年
1月ご利用分からユニバーサルサービス料を1電話番号当たり月
額3円(税抜)から2円(税抜)に改定いたしました。詳しくは
ドコモのホームページにてご確認ください。引き続きお客様のこ
理解とご協力を賜りますようお願い申し上げます。

※振替日に振替が出来なかった場合は延滞利息を加算させていただきます場合があります。
If the payment cannot be transferred on that date, interest on any unpaid balance may be charged.

※口座振替をご利用のお客様で、振替日に振替ができなかった場合は、原則として、
ご請求月の翌月15日に再度振替させていただきます。
なお、振替日が土曜・日曜・祝日の場合は、翌営業日に振替させていただきます。

NTTファイナンス株式会社 電話料金等料金領収証 (ドコモご利用分)
RECEIPT OF TELECOMMUNICATION CHARGES

(2022年 3月14日発行)

お客様電話番号等
(BILLING NUMBER)
お客様番号
(CUSTOMER NUMBER)

[REDACTED]

2022年 2月ご請求分	
2022年 2月 28日振替	
領収金額(AMOUNT RECEIVED)	9,708円
金融機関名 (BANK/POST OFFICE)	*****
口座番号 (ACCOUNT)	***

ご請求先氏名
(CUSTOMER NAME)

長田 光広 様

右記、ご利用料金を口座振替により領収いたしました。
The following amount was transferred from your account.

印紙税
付につき
税務署承認済

NTTファイナンス株式会社
〒108-0075
東京都港区港南1-2-70

お客様電話番号等 BILLING NUMBER	[REDACTED]	請求年月 MONTH OF ISSUE	2022年 3月ご請求分
----------------------------	------------	------------------------	--------------

ご請求内訳

(お客様番号 [REDACTED])

内訳項目 CHARGE BREAKDOWN BY CATEGORY (YEN)	金額 (円)	内訳金額 (円) AMOUNT (YEN)	請求内訳等詳細 DETAILS OF CHARGE BREAKDOWN	税区分 TAX
【合計請求額の請求内訳】 詳細は電話番号毎内訳をご覧ください。				
◇基本使用料等 (計)	6,480	6,480	基本使用料	合 算
◇通話料・通信料 (計)	1,291	291	Xi・SMS通信料	合 算
		1,000	音声オプション定額料	合 算
◇その他ご利用料金等 (計)	1,134	1,130	付加機能使用料等	合 算
		0	ドコモWi-Fi利用料	合 算
		4	ユニバーサルサービス料	合 算
◇消費税等相当額 (計)	890	890	消費税等相当額 (合計)	合算表示の料金合計×10%
◇合計	9,795	9,795	合計	(2回線請求分)
<電話 1回線の請求内訳>				
ご利用期間 (2/1~2/28)				
◇基本使用料等 (計)	1,000	1,000	データプラス2	合 算
	(700)	(700)	(内訳) データプラス2	
	(300)	(300)	(内訳) spモード利用料	
		0	(参考) 高速通信ご利用データ量は 7.4G	合 算
			※代表回線利用データ量にも含まれます	
◇その他ご利用料金等 (計)	502	500	ケータイ補償サービス (500円コース)	合 算
		85	ドコモWi-Fi利用料 (spモード) [日割]	合 算
		-85	キャンペーン割引料 (ドコモWi-Fi) [日割]	合 算
		2	ユニバーサルサービス料/基本	合 算
			1番号あたり2円のご請求となります	
◇消費税等相当額 (計)	150	150	消費税等相当額 (合計)	合算表示の料金合計×10%
◇合計	1,652	1,652	合計	
[REDACTED]				
ご利用期間 (2/1~2/28)				
◇基本使用料等 (計)	5,480	6,980	ギガホ2：2年定期	合 算



NTTドコモからのお知らせ

各種お申込み・お手続き、ご契約内容の確認などは、インターネットからできます。
【スマートフォン】はdメニュー、【iモード】はiMenu、【PC】はドコモHPのマイドコモから「ドコモオンライン手続き」をご利用いただけます。
弊社分請求額のうち、料金回収代行分は、NTTファイナンスへ請求事務を委託しています。

ユニバーサルサービス料について

ユニバーサルサービス料は、ユニバーサルサービス (NTT東西の加入電話等) の提供を確保するために必要な費用の一部を通信事業者全体で電話番号数に応じて負担するユニバーサルサービス制度の趣旨に基づき、ご負担をお願いしている料金です。

お客様電話番号等
BILLING NUMBER



請求年月
MONTH OF ISSUE

2022年 3月ご請求分

請求内訳

(お客様番号)



内訳項目 CHARGE BREAKDOWN BY CATEGORY (YEN)	金額 (円)	内訳金額 (円) AMOUNT (YEN)	請求内訳等詳細 DETAILS OF CHARGE BREAKDOWN	税区分 TAX
		(6,680)	(内訳) ギガホ2:2年定期	
		(300)	(内訳) spモード利用料	
		0	(参考) 高速通信ご利用データ量は 7.5G	
		-1,000	ずっとはじめてスマホ割	合算
		-500	はじめてスマホ割	合算
◇通話料・通信料 (計)	1,291	291	Xi・SMS通信料 2月ご利用分	合算
		1,700	かけ放題オプション定額料	合算
		-700	おしゃべり割	合算
◇その他ご利用料金等 (計)	632	300	留守番電話サービス利用料	合算
		330	ケータイ補償サービス (330円コース)	合算
		50	ケータイお探しサービス利用料	合算
		-50	ケータイお探しサービス割引料	合算
		85	ドコモWi-Fi利用料 (spモード) [日割] 2/1~2/8	合算
		-85	キャンペーン割引料 (ドコモWi-Fi) [日割] 2/1~2/8	合算
		2	ユニバーサルサービス料/基本 1番号あたり2円のご請求となります	合算
◇消費税等相当額 (計)	740	740	消費税等相当額 (合計) 合算表示の料金合計×10%	
◇合計	8,143	8,143	合計	

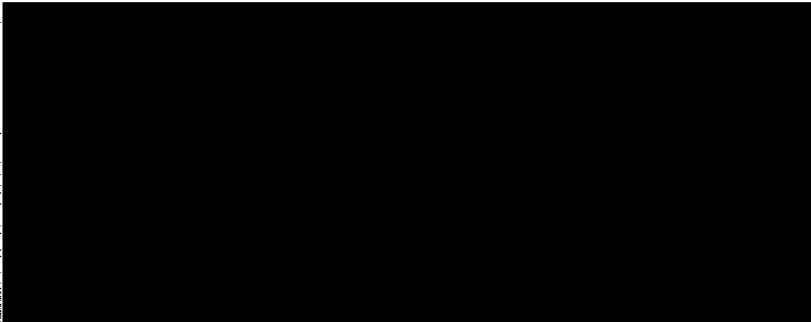

領 収 書 等 添 付 票

整理番号	33-12	支払年月日	令和4年 3月 31日、
使 途 項 目	資料購入費	支 出 科 目	消耗品費、
使 途 内 容	新聞代(福井新聞、日本経済新聞、日経流通新聞、日経産業新聞)		
費 用 内 容	新聞・雑誌購読料	摘 要	3月分
政 務 活 動 費 充 当 額 (支 払 額)	13,400 円	按 分 率 :	
	()	充 当 根 拠 :	

領収書その他の収支報告書の内容を証する書類

領 収 証

4年 3月分
01-052 (No. 2)
照会No. ()

長 田 光 広 様

銘柄名	部数	金額
*福井新聞	1	3,100
*日本経済新聞	1	4,000
*日経流通新聞	1	2,300
*日経産業新聞	1	4,000
<small>(8%対象 13,400 10%対象 0) *軽減税品目</small>		

合計金額

13,400円

口座振替は、殆どの金融機関でお取扱い
できるようになりました。
お気軽に右記までお問合せ下さい。

(有) 福 井 新 聞
九 頭 電 森 田 販 売 店
代表取締役 廣 田 利 秀
福井市室町2丁目13020番
電話 07761-56-3682



※領収書は次回集金日まで保存願います

3/31

様式第15号(第7条関係)

領 収 書 等 添 付 票

整理番号	52-12	支払年月日	令和4年 4月 10日
使 途 項 目	人件費	支 出 科 目	人件費
使 途 内 容	人件費		
費 用 内 容	補助職員賃金	摘 要	3月分
政 務 活 動 費 充 当 額 (支 払 額)	176,000 円 (193,600 円)	按 分 率 : ----- 充 当 根 拠 : 実 績 ・ 使 用 状 況 で の 按 分	
領収書その他の収支報告書の内容を証する書類			

領 収 書

長田光広 殿

令和4年 4月 10日

¥ 193,600

補助職員給与3月分として

上記のとおり領収しました

住所



氏名



勤務実績報告書

R4年 3月分

日	曜日	勤務時間数	うち政務活動 業務時間数	政務活動業務内容
1	火	6	6	空飛ぶタクシーやチャーターヘリコプターの市場予測について情報収集
2	水	6	6	ビジネスジェットについて情報収集
3	木			
4	金			
5	土	10	10	スイス赤十字の航空部門について情報収集
6	日	10	8	政務調査段取り
7	月			
8	火	8	8	国内のドクターヘリや防災ヘリ運用や運航会社について情報収集
9	水			
10	木			
11	金			
12	土	10	10	他県の米消費拡大推進のアイデアについて情報収集
13	日	8	8	他県の米ブランディングについて情報収集
14	月			
15	火			
16	水	8	8	新しい米の加工品とアジアへの輸出について情報収集
17	木			
18	金			
19	土	10	8	政務調査段取り
20	日	10	10	米を使ったビールや米めん、小麦と混ぜる活用等について情報収集
21	月			
22	火			
23	水	8	6	政務調査段取り
24	木			
25	金			
26	土	10	8	福井県のコミュニティースクールについて情報収集
27	日	9	8	引き出す教育・楽しむ教育について情報収集
28	月			
29	火			
30	水	8	6	政務調査段取り
31	木			
計		121 <small>ハ</small>	110 <small>ハ</small>	

上記のとおり勤務したことを証明します。

議員名 長 田 光 広



〔政務活動費充当計算〕

総支給額 193,600 円 × 政務活動 110 時間 / 総勤務時間 121 時間 = 176,000 円

領 収 書 等 添 付 票

整 理 番 号	10-13	支 払 年 月 日	令和4年 4月 25日 、
使 途 項 目	事務費	支 出 科 目	通信運搬費
使 途 内 容	事務所電話料		
費 用 内 容	事務所電話料	摘 要	4月分
政 務 活 動 費 額 充 当 額 (支 払 額)	3,637 円	按 分 率:	1/2
	(7,275 円)	充 当 根 拠: 他 の 活 動 と の 按 分	
領収書その他の収支報告書の内容を証する書類			

請求額確定日 2022年 4月 8日

日頃、サービスをご利用いただきまして誠にありがとうございます。

(1 / 1 ページ)

お客様氏名 CUSTOMER NAME	長田 光広議員事務所 ※JIS漢字コード以外の一部文字において●(黒まる)表示になる場合があります。	様
お客様電話番号等 BILLING NUMBER	0776-56-3335	

口座振替のご案内

下記、ご利用料金をご指定の口座から振替させていただきます。

The following amount was transferred from your account.

請求年月 MONTH OF ISSUE	2022年4月ご請求分
振替金額 TRANSFER AMOUNT OF MONEY	7,275円
振替日 TRANSFER DAY	2022年4月25日(月)

お知らせ

【NTTファイナンスからのお知らせ】-----

*** NTTグループ各社ご請求金額 ***

NTT西日本分ご請求額	6,065円
NTTファイナンス分ご請求額	1,210円
(合計)	7,275円 詳細については、「ご請求内訳」をご覧ください。

*** 振替口座のお知らせ ***

振替口座情報

金融機関名

口座番号

*** NTTファイナンスからのお知らせ ***

有効月のご請求額が6,000円未満の場合は翌月に2ヶ月まとめてご請求しております。

*** NTT西日本からのお知らせ *** フレッツ光の割引サービス(光もともとと割、Web光もともとと割、どーんと割、どーんと学割、光はじめ割)は割引契約期間満了時に契約が自動延伸されます。延伸をご希望されない場合はNTT西日本へご連絡が必要です。割引適用期間中に本割引を解約された場合、解約金が発生する場合があります。割引適用期間の満了月とその翌月の解約には解約金は発生いたしません。詳しくはNTT西日本フレッツ公式サイト[<http://flets-w.com/wari/>]でご確認ください。*NTT西日本請求額のうち、料金回収代行分はNTTファイナンスへ請求事務を委託しています。

NTTファイナンス株式会社 電話料金等料金領収証

RECEIPT OF TELECOMMUNICATION CHARGES

下記、ご利用料金を口座振替により領収いたしました。

The following amount was transferred from your account.

請求年月 MONTH OF ISSUE	***	
領収金額 AMOUNT RECEIVED	***	
振替口座 BANK ACCOUNT	金融機関名 (BANK/POST OFFICE)	***
	口座番号 (ACCOUNT)	***

※本書は電子文書です。

※前月以前のご請求額を口座振替にてお支払いの場合のみ『電話料金等料金領収証』を表示いたします。

 NTTファイナンス株式会社 
 〒108-0075
 東京都港区港南1-2-70

請求年月 MONTH OF ISSUE	2022年 4月ご請求分
------------------------	--------------

請求額確定日 2022年 4月 8日

日頃、サービスをご利用いただきまして誠にありがとうございます。

(1 / 1 ページ)

内訳項目 金額 (円) CHARGE BREAKDOWN BY CATEGORY (YEN)	内訳金額 (円) AMOUNT (YEN)	請求内訳等詳細 (DETAILS OF CHARGE BREAKDOWN)	〔本内訳は、各サービス提供事業者が 発行したものです。〕	税区分 (TAX)
◆0776-56-3335				
◇NTT西日本ご利用分 6,065	5,400	フレッツ 光ネクスト F 準利用料 *	2月 1日～ 2月 28日	合 算
	-1,699	もっともっと割_1、2年目どーんと割	2023年04月～2023年06月以	合 算
			外の契約は解約金がかかります	
	1,020	ひかり電話A (エース) 定額料 1	2月 1日～ 2月 28日	合 算
	480	ひかり電話A (エース) 定額料 2	2月 1日～ 2月 28日 ひかり電	合 算
			話A使用料は本料金と定額料1の合計で	
			す。	
	200	複数チャネル使用料	2月 1日～ 2月 28日	合 算
	100	追加番号使用料	2月 1日～ 2月 28日	合 算
	72	ひかり電話 (通話料)	2月 1日～ 2月 28日 翌月への	合 算
			繰越額は480円です。	
	-72	ひかり電話A (エース) 定額料分通話	2月 1日～ 2月 28日 ひかり電	合 算
			話A定額料に含まれ、通話料から減算し	
			ます。	
	4	ユニバーサルサービス料他	2月 1日～ 2月 28日 2番号分	合 算
			のご請求となります。	
	551	消費税等相当額 (合計)	合算表示の料金合計×10%	
◇NTT西日本分 (小計) 6,065	6,065	(小計)		
◇NTTファイナンスご利用分 1,210	1,210	OCN光withフレッツ利用料等 * NTTコミュニケーションズご利用分。	契約番号: [REDACTED]	非対象等
◇合計 7,275	7,275	合計		
		<NTTファイナンスからのお知らせ> 〇上記*印はサービス提供者に代わって、ご請求させて	いただきます。	

ユニバーサルサービス料について
ユニバーサルサービス料は、あまねく日本全国においてユニバーサルサービス (NTT東西の加入電話等) の提供を確保するためにご負担いただく料金です。
なお、社団法人電気通信事業者協会から1番号当たりの費用 (番号単価) が公表されています。

領 収 書 等 添 付 票

整 理 番 号	22-12	支 払 年 月 日	令和4年 4月 26日
使 途 項 目	事務費	支 出 科 目	使用料
使 途 内 容	自動車リース		
費 用 内 容	自動車リース料	摘 要	3月分
政 務 活 動 費 充 当 額 (支 払 額)	22,554 円	按 分 率 : 1/2	
	(45,108 円)	充 当 根 拠 : 他 の 活 動 と の 按 分	
領収書その他の収支報告書の内容を証する書類			

お振込は、裏面振込銀行へお願い申し上げます。尚、口座振替の場合、振替日が休日の時、翌営業日が振替日となります。

リースNo	登録番号	金額	消費税	相殺取崩 今回前払リース料	当月請求額	前払リース料	請求回数	満了日
*LU048582	[REDACTED]	44000	4400	0	48400		1/24	240306
			消費税内訳		10.0%	44000		4400

合計	1台	金額・税込	48400	今回前払リース料	0	相殺及び取崩	0	当月請求額	48400	前払リース料	0
----	----	-------	-------	----------	---	--------	---	-------	-------	--------	---

- 区 1. 相殺
- 分 2. 取崩
- 3. 前払リース料

※前払リース料 (5,000円)

車両毎の税率表示はリースNoの左横に表示しております。5=5% 8=8% *=10%
満了日欄のFはファイナンスリースと判定された契約です。

保管年数10年

ご利用明細票

いつもご利用いただきありがとうございます。
ただし、このご利用明細は下記のとおりでございます。
どうぞお確かめ下さい。 ※裏面もご覧下さい。

お取扱日	時刻	取扱い機番	ご利用内容
040426	1907	117J03	お振込
お取引銀行	お取引店番	お取引番号	科目・口座番号
振込通番	振込手数料	金額	
B 000041	¥770*	¥48400*	
メッセージコード	残	高	
			** *

りそな銀行
大阪西区支店
当座 0815643
カ行様
振込予約 04.04.27扱
カタ ミツヒロ様

依頼人 [REDACTED]
ご案内 [REDACTED] (お知らせ欄)
おつり
** *

契約No. [REDACTED]

自動車リース契約書

2022年3月7日

賃借人(甲)	福井市下森田町第2号7番地1 長田光弘	賃貸人(乙)	大阪市淀川区西中島4丁目10番6号 株式会社 イチネン 代表取締役 黒田勝彦
連帯保証人		連帯保証人	

賃借人(以下甲という)と賃貸人(以下乙という)とは、乙の所有する自動車のリースについて裏面記載のリース契約条項に従い契約を締結します。また、甲及び連帯保証人は、別紙添付「個人情報の取扱いに関する条項」に同意します。この契約の成立を証するため本書2通を作成し、甲乙が各1通を保有することとします。

契約内容

(1)	車名及び年式	トヨタ セダン エアコン	1,800 CC A レザー・パーク IPA・サフ・ABS	2017年式	
	特別架装				
	付 属 品				
	型 式	DLA-74452	(7) 基 本 額	1,230,000 円 月額 44,000 円	
	車 体 色	ブラック	(8) 残 存 価 格	200,000 円	
登 録 番 号	[REDACTED]	(9) 契約走行距離	日間平均走行距離 1,500 km/月		
(2)	リース期間	2022年3月7日より 2024年3月6日まで 24ヶ月間	種 別	%	
(3)	使用の本拠地及び保管場所	福井県 福井市	車 両	第2保険年度以降は、自動車保険取扱規定に準ずる。 免 責 万円	
(4)	頭 金	(消費税) 円 円	対 人	一名 万円	
(5)	リース料	月間リース料 (消費税) 44,000 円 × 24 回	(10) 任 意 保 險	対 物	一名 万円 免 責 万円
		ボーナス月加算額 円 × 回		搭 乗 者	一名 万円 一名 万円
		ボーナス加算月 毎年 月と 月 初回ボーナス加算月 年 月 合 計 1,050,000 円 (消費税) 105,000 円		人 身 傷 害	一名 万円
(6)	リース料支払方法	末日締 翌月 20 日払 月払い 口座振替	特 約		

(11)リース料に含まれる諸費用(○印記載のもの)

<input checked="" type="checkbox"/> 登録時諸費用	<input checked="" type="checkbox"/> 代車()	<input checked="" type="checkbox"/> タイヤ (リース期間中)	
<input checked="" type="checkbox"/> 自動車取得税	「整備時規定代車」はスケジュール点検、法定点検以外で車両が使用できない場合提供します。 「整備時全代車」は全ての整備時に提供します。 「整備・事故代車」は全ての整備時と事故修理時に提供します。	<input checked="" type="checkbox"/> ホイール	本
<input checked="" type="checkbox"/> 重量税()		<input checked="" type="checkbox"/> バッテリー	
<input type="checkbox"/> 自動車税		<input checked="" type="checkbox"/> 車両免責負担	一名 万円
<input checked="" type="checkbox"/> 自賠責保険()			
<input checked="" type="checkbox"/> 任意保険			
<input checked="" type="checkbox"/> スケジュール点検 ヶ月毎	<input checked="" type="checkbox"/> 文字マーク・塗装		
<input checked="" type="checkbox"/> 車 検	<input checked="" type="checkbox"/> 事故示談援助		
<input checked="" type="checkbox"/> 法定点検	<input checked="" type="checkbox"/> ロードテスト(加入しない)		

特 約	
-----	--

自動車リース料

月額リース料 44,000 円 + 4,400 円 (消費税) = 48,400 円

リース期間 24 か月

リース総額 48,400 円 × 24 か月 = 1,161,600 円

うち自動車税 79,000 円

車両本体にかかるリース料 1,161,600 円 - 79,000 円 = 1,082,600 円

月額リース料 45,108 円

≒ 45A

FAX送付状

2022年5月18日

長田光広事務所 御中

〒920-8203

金沢市鞍月5-181 AUBEビル3F

 株式会社イチネン

北陸営業所

TEL : 076-237-3151

FAX : 076-237-3152

FAX送付のご案内

拝啓 貴社ますますご清祥のこととお喜び申し上げます。
平素は格別のご高配を賜り、厚く御礼申し上げます。

早速ではございますが、下記の書類を送付いたしますので、
ご査証のほど宜しくお願い申し上げます。

敬具

送信枚数： 1枚 (この用紙を含む)

記

諸費用 自動車税 2年分 79,000円

金沢市鞍月5丁目181番地 AUBEビル3階

株式会社イチネン 北陸営業所

TEL.(076)237-3151

FAX.(076)237-3152

領 収 書 等 添 付 票

整 理 番 号	26-4	支 払 年 月 日	令和4年 4月 29日
使 途 項 目	事務所費	支 出 科 目	燃料・光熱水費
使 途 内 容	事務所水道代		
費 用 内 容	事務所水道料	摘 要	2022.1.1~2022.3.31
政 務 活 動 費 充 当 額 (支 払 額)	2,315円	按 分 率:	1/2
	(4,631円)	充 当 根 拠: 他 の 活 動 と の 按 分	

領収書その他の収支報告書の内容を証する書類

領 収 証

No. _____

長田議員事務所 様

2022年 4月 29日

★ 4,631

但 水道代 2022.1.1~2022.3.31分

上記正に領収いたしました

内 訳

税抜金額

消費税額等(%)

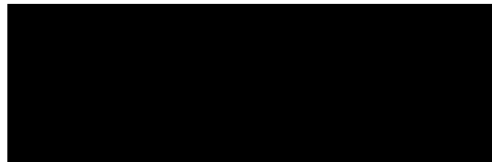

請 求 書 2022年3月31日 No. _____

長田議員事務所 様

下記のとおり御請求申し上げます

税込合計金額					税率	消費税額等
月日	品 名	数量	単価	金額 (税抜・税込)		摘要
3/31	1 水道代	10	元		4631	
	2 (消費税)					
	3					
	4 (2022.1.1 ~ 2022.3.31分)					
	5					
	6					
	7					
	8					
	9					
	10					
	11					
	12					
合 計					74631	

議員確認	報告書作成者

県外・海外調査報告書

日 時	令和3年5月17日(月)。		
視察先 (相手方)	鈴木けいすけ議員事務所。		
視察場所	衆議院議員会館。		
開催内容	<p>福井市新設中学校のあり方を探るため、「ひと」を育てる教育を重視するという信念をもって活動されている鈴木馨祐氏の事務所を訪問し、秘書の███様に、文部科学省の方向性（アフターコロナにおける授業やハード・ソフト面、ソーシャルディスタンスの取り方等）について伺った。これから、今後の方針について、相談させていただくこととお約束いただくことに至った。</p>		
上記活動に 要した旅費	行 程	交通機関等	金 額
	自宅→衆議院議員会館	自家用車 (51km)	¥ 18,907 / 円
	福井北→東京	自家用車	¥ 10,900 / 円
	東名接続→霞が関外	自家用車	¥ 610 / 円
	霞が関内→東名接続	自家用車	¥ 610 / 円
	東京→福井北	自家用車	¥ 7,630 / 円
	衆議院議員会館→自宅	自家用車 (51km)	¥ 18,907 / 円
			円
			円
			円
			円
宿 泊 費	内訳:	円	
そ の 他	内訳:	円	
	合 計	¥ 57,564 / 円	
備 考			

団体等から旅費を受領していない



議員確認	報告書作成者

県外・海外調査報告書

日 時	令和3年11月9日(火)～10日(水)		
視察先 (相手方)	福井県議会風力発電エネルギー促進議員連盟視察		
視察場所	①資源エネルギー庁 新エネルギー課 ②千葉県議会		
開催内容	①洋上風力発電にかかるあわら市沖の調査状況と先行事例について、新エネルギー課 風力政策室 小林室長補佐に、促進地区の選定条件や手続き、今後の想定スケジュール、雇用や地元下請けへの発注に関する取り決め等地元経済への貢献策、漁業補償の状況を説明した。 ②銚子沖洋上風力発電事業の状況について、千葉県議会議会事務局政務調査課 井上主事から、これまでのスケジュール・手続き・県の取組み、協議会設置における課題、雇用や地元下請けへの発注に関する取り決め等地元経済への貢献策、漁業補償の状況の説明を受けた。		
上記活動に 要した旅費	行 程	交通機関等	金 額
	福井⇄東京都区内(往復)	JR券(東京往復割引きっぷ)	¥ 26,060 円
		乗車券、幹指特急券、指定席特急券	円
	東京→千葉	JR乗車券	¥ 650 円
		JR自由席特急券	¥ 520 円
			円
			円
			円
			円
			円
			円
	宿 泊 費	内訳:	¥ 8,700 円
	そ の 他	内訳:	円
			¥ 35,930 円
備 考			

団体等から旅費を受領していない



経済産業省

資源エネルギー庁
省エネルギー・新エネルギー一部
新エネルギー課 課長補佐 (総括)

廣瀬 浩三

〒100-8931 東京都千代田区霞が関1丁目3番1号
Tel 03-3501-4031 Fax 03-3501-1365
e-mail: [redacted]
URL <http://www.meti.go.jp>



経済産業省

新エネルギー課
風力政策室長

石井 孝裕

資源エネルギー庁
東京都千代田区霞が関1丁目3番1号
〒100-8931
FAX 03-3501-6623
03-3501-6623
三六五
<https://www.meti.go.jp>



経済産業省

資源エネルギー庁
省エネルギー・新エネルギー一部
風力政策室 係長

糸瀬 大貴

〒100-8931 東京都千代田区霞が関1丁目3番1号
Tel 03-3501-6623 Fax 03-3501-1365
<https://www.meti.go.jp>



経済産業省

資源エネルギー庁
省エネルギー・新エネルギー一部
風力政策室 課長補佐

小林 寛

〒100-8931 東京都千代田区霞が関1丁目3番1号
Tel 03-3501-6623 Fax 03-3501-1365
<https://www.meti.go.jp>

福井県議会風力発電エネルギー促進議員連盟

11月9日(火)～10日(水) 視察概要

○令和3年11月9日(火) 午後2時～ 資源エネルギー庁 新エネルギー課

(午後1時50分 資源エネルギー庁(経済産業省別館) 入口前集合
別館での受付後、そのまま1階のエレベーターホールでお待ちください)

「洋上風力発電にかかるあわら市沖の調査状況、先行事例について」

- ・促進区域の選定条件、手続
- ・今後の想定スケジュール
- ・雇用や地元下請けへの発注に関する取決め等、地元経済への貢献策
- ・漁業補償の状況

担当：新エネルギー課 風力政策室 小林室長補佐 TEL:03-3501-6623(風力室)

終了後 千葉県へ移動、千葉市内宿泊

宿泊先：「三井ガーデンホテル千葉」(1泊朝食付8,700円、後日精算)

〒260-8626 千葉市中央区中央1-11-1 TEL:043-224-1131

(○令和3年11月10日(水) 午前10時～11時30分 千葉県議会

「銚子沖洋上風力発電事業の状況」

- ・これまでのスケジュール、手続、県の取組み
- ・協議会設置における課題
- ・雇用や地元下請けへの発注に関する取決め等、地元経済への貢献策
- ・漁業補償の状況

担当：千葉県議会議会事務局政務調査課 井下主事 TEL:043-223-2522

参加者：山岸議員、西本正俊議員、長田議員、野田議員、山浦議員

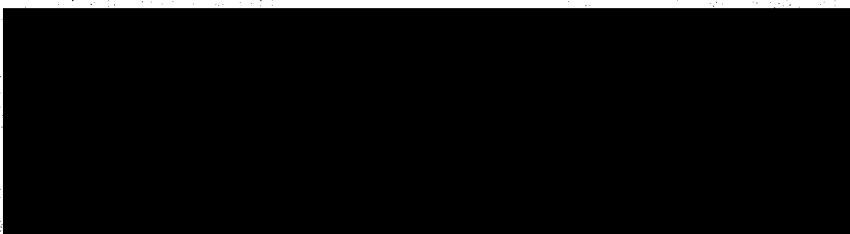

資源エネルギー庁へのアクセス

〒100-8931 (個別番号) 東京都千代田区霞が関 1丁目3番地1号

代表番号: 03-3501-1511



東京メトロ霞ヶ関駅 (丸の内線・日比谷線・千代田線) C2 出口が最寄り出口です。

東京メトロ銀座線は虎ノ門駅9番・10番出口、都営三田線は内幸町駅日比谷寄り出口が便利です。

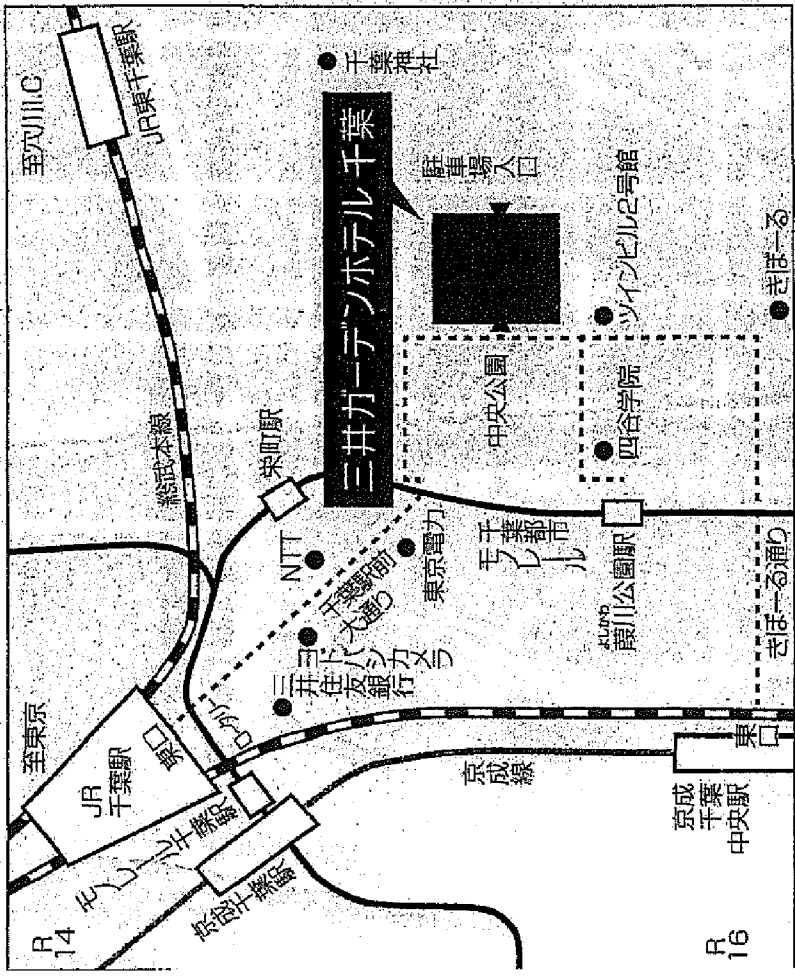

詳しいマップはこちらからご覧ください。 **Googleマップへ** 

～ホテルから近い観光スポット～

- 千葉市美術館……ホテルから徒歩5分
充実した企画展で定評のある美術館です。
- 千葉ポートタワー……ホテルより車で10分
高層部からは東京タワーや高層ビルまで見渡せます。
- 千葉市動物公園……ホテルより車で20分
入館者のリッツアーパンダをはじめ、たくさんのお動物がいます。
- 成田山新勝寺……ホテルより車で40分
真言宗智山派の大本山です。
- 成田国際空港……ホテルより車で40分
日本を代表する空の玄関口。
- ZOZOマリンスタジアム……ホテルより車で40分
千葉ロッテマリーンズの本拠地です。

電車

- JR「千葉」駅東口より徒歩7分
- 京成千葉線「千葉中央」駅東口より徒歩7分
- 千葉都市モノレール1号線「緑川公園」駅出入口2より徒歩2分

車

- 京葉道路「穴川IC」より15分

駐車場

□ 千葉中央ツインビル1号館駐車場……ホテル建物の裏側に地下駐車場入口がございます。(先着順・予約不可)

□ 料金……1,500円(税込・1泊) 宴会会場レストラン等でご利用の場合は、お問い合わせください。

□ 車両制限……車高:1,550mm以下 全長:4,900mm以下 全幅:1,700mm以下
重量:1,600kg以下 タイヤ外幅:1,790mm以下 最低地上高:150mm以上

※京成2300～型朝6:00までは駐車場のシャッターを閉めております。ご入庫の際はインフォメーションにてお知らせ下さい。

ホテルインフォメーション

レストラン

バスチオーナ2F

- 朝食 08:30～10:00 (最終入店 09:30)
- ランチ 11:30～14:30 (最終入店 14:00)
- デイナー 16:00～21:00の内
2時間前より予約制(25名様～)
- TEL:043-224-0689(館内)

ラウンジ2F

- 10:00～19:00 (最終入店 18:30)
- TEL:043-224-1131(代電)

日本料理 汐菜2F

- 昼食 11:30～15:30 (14:30最終入店)
- 夕食 17:00～22:00 (21:00最終入店)
- TEL:043-306-1131

深夜におけるホテル内安全のため、1階ホテル正面玄関を24時間～翌朝6時まで施錠させていただきます。
24時間以降のご入館の際は、1階正面玄関左側のインフォメーションにてお名前、お部屋番号等を降順させていただきますのでご入館となります。

三井ガーデンホテル千葉

チェックイン 15:00 / チェックアウト 11:00

〒260-8626 千葉市中央区中央1-11-1 TEL:043-224-1131 FAX:043-224-1156
<https://www.gardenhotels.co.jp>

議員	報告書作成者

県外・海外調査報告書

日 時	令和3年11月13日(土) 14:00~16:00		
視察先 (相手方)	全拉致被害者の即時一括帰国を求める国民大集会		
視察場所	砂防会館別館1階 シェーンバツハ・サポー		
開催内容	北朝鮮に理不尽に拉致された日本人拉致被害者全員の即時一括帰国実現のために開催された国民大会に出席し、拉致被害者家族会・救う会のみなさんの思いを伺い、一刻も早い帰国実現に向けての決意を新たにした。		
上記活動に 要した旅費	行程	交通機関等	金額
	福井⇄東京都区内(往復)	JR券(東京往復割引きっぷ)	¥ 26,060 / 円
		乗車券、幹指特急券、指定席特急券	円
			円
			円
			円
			円
			円
			円
			円
			円
		宿 泊 費	内訳:
	そ の 他	内訳:	円
	合 計		¥ 26,060 / 円
備 考			

団体等から旅費を受領していない

全拉致被害者の即時一括帰国を 求める国民大集会

11月13日に1年ぶりに「全拉致被害者の即時一括帰国を求める国民大集会」を開きます。コロナウィルスの蔓延のため、昨年10月に国民大集会を開いた後、救出のための活動を控えざるを得ない日々が続いていました。また1年、被害者を取り戻せない月日を重ねてしまいました。彼の地で助けを待っている被害者たちに申し訳なく、悲しさと怒りがわいてきます。

10月に新任された岸田文雄首相は18日に家族会と面会し「変わりなく、拉致問題は最重要課題」「私自身先頭に立って取り組んでいかななくてはならない」「全ての拉致被害者の一日も早い帰国実現に向けて、私自身、条件を付けずに金正恩委員長と直接向き合う決意」と力強く語りました。

北朝鮮の経済危機は深化し、軍人の食料が枯渇し、党と政府の最高幹部らへの物資供給が止まり、中央銀行は紙幣が刷れなくなりペラペラ紙の臨時紙幣を発行するに至りました。動揺を抑えるためミサイル発射など挑発を続けていますが、国際社会は最高度の制裁を維持しています。「先圧力、後交渉」にもとづき何としてもこの厳しい制裁を背景にして日朝首脳会談を開かせなければなりません。

北朝鮮が日本から多額の経済支援を得るためには親の世代の拉致被害者家族が健在のうちに全被害者を一括して帰すしか道はない。親の世代が被害者と抱き合うことなしには、日本の怒りは解けず、支援はあり得ないことを、北朝鮮の最高指導者に伝えることが、今大切です。救出のシンボルのブルーリボンバッジをつけてぜひ、みなさん国民大集会にお集まりください。

なお、ご参加の場合は、マスクを必ず着用し、コロナ対策のため参加者票に必要事項をご記入の上ご持参下さい。発熱（37.5℃以上）や体調不良（咳等）がある場合は、ご参加をお控え願います。また、厚生省の新型コロナウイルス接触確認アプリ（COCOA）がホームページで簡単に見つかりますので、スマホに入れてご参加ください。入り口で検温とアルコール消毒も実施します。

令和3年11月13日（土） 午後2時～4時シェーンバッハ・サボー

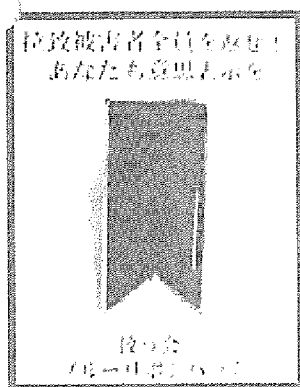

と き 令和3年11月13日（土）午後2時から4時まで

開 場 午後1時（先着順）

と ころ 砂防会館別館1階、シェーンバッハ・サボー

東京都千代田区平河町2-7-4 TEL:03-3261-8386

地下鉄永田町駅（有楽町線・半蔵門線・南北線）4番出口徒歩1分

5番出口（都道府県会館前）はエレベーターあり

赤坂見附駅（銀座線・丸ノ内線）が永田町駅に接続

登壇者 岸田文雄総理大臣（要請中）、松野博一官房長官・拉致問題担当大臣（要請中）、
家族会・救う会役員、拉致議連役員、知事の会代表、地方議連代表、各党
代表、特定失踪者家族会代表

参加費 無料（会場カンパ歓迎）

✂ キリトリ線

◆国民大集会参加票 感染防止対策のため、当日ご持参を。

お名前		電 話	-	-
住 所	〒			
同伴者（同居されている方）お名前				

岸田総理面会後の家族会記者会見

10月18日、岸田総理と面会后、参議院議員会館講堂において家族会の記者会見が行われました。以下はその概要です。

◆皆さんと思いを共有しながら政府の具体的な動きを注視したい

飯塚繁雄（田口八重子さん兄、家族会代表）

今日、岸田総理大臣が家族会と面会していただいたというのは、総理就任後選挙もあり忙しい中で、大変早かったと思います。そういう意味では、拉致問題を重要視しているという意志の表れだと思っています。

拉致問題は国の重要課題であるという政府の態度については変わりありませんという雰囲気でした。

特に私の願いですけれども、やりますよという言葉だけではだめだ。いつまでに何をどうして行くんだというような具体的な計画のもとに進めてほしいと。これは毎回言っているんですけども、残念ながら結局は何も動きがなかったということになってしまいました。

そういう点では、やってくれているんだな、もう少し経てばこうなるんだな、というようなことを見極めながら、皆さんと思いを共通しながら注視していくことができればと思います。

ですから、進めていくための強い意志と、強い覚悟をぜひ持っていただいて、総理も「一所懸命やりますよ、全身全霊をもってやります」と言われたので、それとともに一緒になって見ていきたい、注視していきたいというふうに私は思います。

諦めるわけにはいかないこの問題について、皆さんと一緒にもう一回戦っていきたくて考えています。よろしくお願いします。有難うございました。

◆希望を持って待ちたい

横田早紀江（横田めぐみさん母）

お忙しい中、拉致問題に大きな関心を持っていただき、応援していただき、本当にありがとうございます。あまりにも長い年月が経ち、何がどう動いているのかも分からない状態なので、具体的なことを教えてほしいとお願いしました。

変なことを言っている人もいますが、拉致は大変なことなのです。希望を持って待てるようお願いしました。

◆家族に会いたい

斉藤文代（松木薫さん姉）

私たちは家族に会いたいです。また私も歳ですし、どこまで待てるかわかりませんので、家族に会って、自分が満足して、またお父さん、お母さんにも報告ができるということを願っていますので総理に頑張ってくださいと思っています。宜しくお願いいたします。

◆兄弟も亡くなると、帰ってきた時にどんなに悲しむか

市川健一（市川修一さん兄）

19年前の2002年、5人の被害者が帰国してから、その後だれも帰国を果たしていません。私たち家族も高齢になっています。本当に時間がないんです。政府はあらゆる手立てを講じて被害者を取り戻し、家族と再会させていただきたいとお願いしました。

私たちは親も亡くし、兄弟だけになりました。その兄弟も亡くなってしまうと、帰ってきた時にどんなに悲しむかと思うと、一刻も早く救出していただき、私たちが健在な内に会わせていただきたいと強く願っています。

◆連絡事務所や調査委員会のような甘い誘いに乗ってほしくない

横田拓也（横田めぐみさん弟、家族会事務局長）

本日、岸田総理はお忙しい時間の中で、私たちに1時間の時間を与えてくださって、感謝したいと思います。

私が総理に申し上げたのは、私の姉めぐみが拉致されたのは13歳で、今年10月5日で57歳の誕生日を迎え、既に44年が経過している、すごく長い時間を過ごしているということです。

家族会が結成されたのは1997年ですが、それから24年が経過しています。また、2002年9月の日朝首脳会談から19年が経過しています。この間家族会・救う会は11人の総理と面会して、「被害者を取り戻してください」と訴え続けてもまだできていません。

今後あらゆる交渉をしていく中で、1つお願いしました。それは家族会、救う会、拉致議連の基本方針でもありますが、こうした膠着状態の中で、北朝鮮側や日本国内から聞こえるいい話が聞こえてくることです。日朝双方に連絡事務所を設置すると、調査委員会を立ち上げてはどうか、それによって何か手掛かりが見つかるのではないかという話です。こういう提案には絶対に乗ってほしくないということです。家族会は反対しているとお伝えしました。

北朝鮮当局は24時間、拉致被害者がいつ、どこで、何をしているかが分かっているわけで、あたかも分かっているかのような調査委員会の立ち上げなどは時間稼ぎにしかならないわけです。そういう甘い誘いに乗ってほしくないと申し上げました。

またこの問題は首脳同士でないと解決できないので、拉致被害者を返せば日朝双方に平和な未来が描けるのだということを是非岸田総理からお伝えしていただきたいとお話しました。

◆「解決済み」をどう突き崩すか

横田哲也（横田めぐみさん弟、家族会事務局次長）

本日岸田総理は、「拉致問題は岸田内閣の最重要課題である」とおっしゃいましたので、「それで安心しました」と申し上げました。

一方北朝鮮は相変わらず「解決済み」と言っていますので、そこをどう突き崩すのかが大事だと思います。しかし、この問題が解決しなければ主権国家とはいえないので、政治力、外交力を駆使して解決してほしいと申し上げました。

日本と国連の制裁が効いていて、外貨や物資が少なくなっておりかなり追い詰められていると思いますが、一方でミサイルを発射する資金はどこかの国やどこかの人が流入させているということでしょうから、今以上に国際連携を強めて「瀬取り」等を防いで、北朝鮮を追い詰めてほしいと申し上げました。

◆全員一括帰国こそ

飯塚耕一郎（田口八重子さん長男、家族会事務局次長）

2002年以降19年が経ち、とても時間がかかっています。安倍政権、菅政権でも「最重要課題」としながらもまだ解決していません。努力には感謝していますが、結果は出ていませんので、一日も早く解決してほしいと申し上げました。

岸田首相に全拉致被害者の即時一括帰国の実現を求める「はかきメール」

〒100-8968 千代田区永田町2-3-1内閣総理大臣 岸田文雄殿

首相官邸のホームページ=<http://www.kantei.go.jp/>の「ご意見募集」利用

主催

北朝鮮による拉致被害者家族連絡会（代表 飯塚繁雄）
北朝鮮に拉致された日本人を救出するための全国協議会（会長 西岡 力）
北朝鮮に拉致された日本人を早期に救出するために行動する議員連盟（会長 古屋圭司）
北朝鮮による拉致被害者を救出する知事の会（会長 黒岩祐治）
拉致問題地方議会全国協議会（会長 松田良昭）

11/13 国民大集会

事務局

救う会 〒112-0013東京都文京区音羽1-17-11-905 電話03-3946-5780 FAX03-3946-5784 担当=平田隆太郎
info@sukuukai.jp <http://www.sukuukai.jp>（署名用紙・ちらしのダウンロード可）

募金先

郵便振替口座00100-4-14701「救う会」/ゆうちょ銀行 店名019 当座 0014701
みずほ銀行池袋支店（普）5620780 救う会 事務局長 平田 隆太郎（ヒタリカウ）

全拉致被害者の即時一括帰国を求める国民大集会

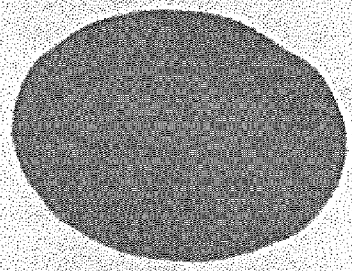

JATAFF



理事 藤本 潔

公益社団法人農林水産・食品産業技術振興協会
〒107-0052 東京都港区赤坂1丁目9番13号 三会堂ビル7階
電話 (03) 3586-8644 FAX (03) 3586-8277
E-mail: [redacted] URL [https:// www.jataff.jp/](https://www.jataff.jp/)



農研機構

[redacted]

[redacted]

国立研究開発法人
農業・食品産業技術総合研究機構
〒305-8517 茨城県つくば市観音台3-1-1
Tel.029-838-6569 Fax.029-838-6536
E-mail: [redacted]



生物系特定産業技術研究支援センター

[redacted]

[redacted]

〒210-0005 川崎市川崎区奥田町8番地
三井ビルディング16階
TEL. 044-276-9178 FAX 044-276-9143
E-mail: [redacted]

農林水産省

農林水産技術会議事務局 研究総務官

山田 広明

〒100-8950 東京都千代田区有明1-2-1
TEL: 03-3502-8111(代) 内線5802
03-3501-3770(直通)
E-mail: [redacted]



Tokyo Tech

国立大学法人 東京工業大学
環境・社会理工学院 融合理工学系
教授 博士 (情報科学)

花岡 伸也

〒152-8550 東京都目黒区木岡山2-12-1(4-12)
TEL:03-5734-3468 FAX:03-5734-3468
E-mail: [redacted]
URL: www.ide.titech.ac.jp/~hamada

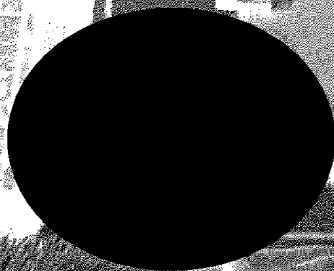

2021年... 2021年...
登録所
Registration

種子消毒、弱酸性次亜塩素酸水で有効

高い防除効果を示す

いもち病 褐条病にも効果 細菌病 褐条病にも効果

秋田県 藤晋一教授が明らかに

稲の種子消毒をイオン交換法で生成された弱酸性次亜塩素酸水が有効との研究報告が秋田県天竺生物資源科学部生産植物科学科の藤 晋一教授からなされた。藤教授によると「いもち病」の防除効果を示し、細菌病に対しては同等以上の効果を示した。特に、弱酸性次亜塩素酸水が、褐条病に対して高い防除効果を示したと述べている。農水省主催の「イオン交換法」で発表された。

水稲の種子消毒は化学薬品による消毒が一般的であるが、環境にやさしい消毒法として、電解法による消毒が注目されている。電解法では、塩化ナトリウムを電解して生成された弱酸性次亜塩素酸水が、いもち病、細菌病、褐条病の防除に効果的であることが示された。藤教授は「いもち病」の防除効果を示し、細菌病に対しては同等以上の効果を示した。特に、弱酸性次亜塩素酸水が、褐条病に対して高い防除効果を示したと述べている。農水省主催の「イオン交換法」で発表された。

家庭生みの趣味のスクラム

シクラメン (177)

シクラメンの栽培が盛んに行われている。花壇の中心にシクラメンを植えるのが一般的である。シクラメンは、冬に咲く花で、花の色は赤、白、紫、黄などがある。シクラメンの栽培は、初心者でもできる。シクラメンの育て方は、日当たりが良く、水やりは控えめである。シクラメンの品種は、シクラメン・シクラメン・シクラメンなどがある。シクラメンの栽培は、趣味のスクラムの一つである。

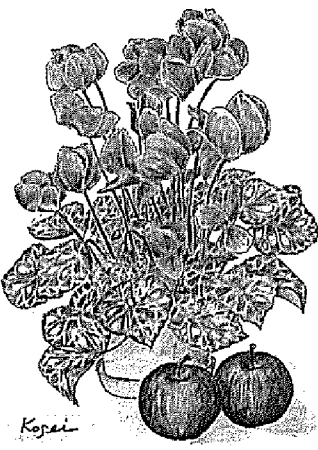

Kopel

要の試験レベルで、ま...
 工場の廃棄物の不純物...
 高い濃度の不純物...
 有効成分の保持が...
 ①次亜塩素酸ナトリウム...
 ②次亜塩素酸ナトリウム...
 ③次亜塩素酸ナトリウム...
 ④次亜塩素酸ナトリウム...
 ⑤次亜塩素酸ナトリウム...
 ⑥次亜塩素酸ナトリウム...
 ⑦次亜塩素酸ナトリウム...
 ⑧次亜塩素酸ナトリウム...
 ⑨次亜塩素酸ナトリウム...
 ⑩次亜塩素酸ナトリウム...

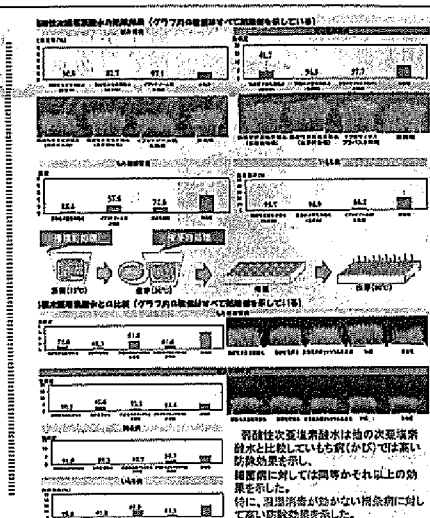

藤 晋一 教授

藤 晋一 教授は、植物病原菌の防除に弱酸性次亜塩素酸水が有効であることを示した。藤教授は「いもち病」の防除効果を示し、細菌病に対しては同等以上の効果を示した。特に、弱酸性次亜塩素酸水が、褐条病に対して高い防除効果を示したと述べている。農水省主催の「イオン交換法」で発表された。

11月24日から開催のアグリビジネス創出フェアに出展、盛況



民間の英知を結集して元氣農業を！
 農の復権 魅れ！日本農林水産業

- 特定非営利活動法人 元氣農業開発機構
- 理事長 古瀬洋一郎 (エバンストン代表取締役)
 - 副理事長 高野清允 (アグリビジネス代表取締役)
 - 副理事長 坂本幸資 (アグリビジネス代表取締役)
 - 常務理事兼幹事 成瀬一夫 (シャトー・ド・ラ・マロ)
 - 理事 本多忠夫 (アグリビジネス代表取締役)
 - 理事 河村功二 (アグリビジネス代表取締役)
 - 理事 五十嵐晃一 (元厚生労働省)
 - 理事 稲林哲郎 (元厚生労働省)
 - 理事 具頭春子 (キムチ製造所代表)
 - 理事 小林由和 (御池工務所代表)
 - 理事 由井寅子 (日本農産物自給率向上)
 - 理事 若狭昭彦 (エスケイ環境代表取締役)
 - 理事 盛井利浩 (一般社団法人 農産物加工)
 - 監事 桜庭厚生 (園家・元大蔵省)
 - 特別顧問 尾崎 護 (元農水省事務次官、元農林省代表)
 - 特別顧問 神谷光徳 (日本農林水産業)
 - 特別顧問 伊東 章 (元法律事務所代表)
 - 相談役 志村弘雄 (環境・文化振興研究所代表)
 - 技術顧問 大塚晴康 (アグリビジネス代表取締役)
 - 特別参事 木目田康行 (アグリビジネス代表取締役)
 - 特別参事 上村克実 (アグリビジネス代表取締役)
- 〒125-0041 東京都葛飾区東金町1-41-9
 フランス堂ビル3階
 電話 03(3826)5212
 FAX 03(3826)5217

バイオマスタウンに欠かせないシステム

御池 鉄工所 バイオマス発電に貢献大

燃料が高騰しており、その影響は農林水産業に及ぼされた。それを回避するために、バイオマス発電が注目を集めている。御池鉄工所は、バイオマス発電の推進に貢献している。御池鉄工所は、バイオマス発電の推進に貢献している。御池鉄工所は、バイオマス発電の推進に貢献している。

御池鉄工所は、バイオマス発電の推進に貢献している。御池鉄工所は、バイオマス発電の推進に貢献している。御池鉄工所は、バイオマス発電の推進に貢献している。

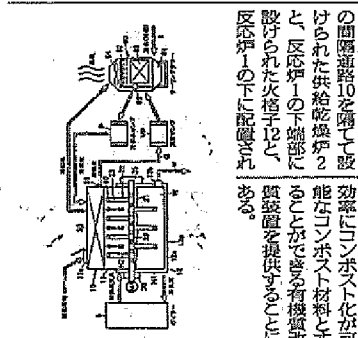

投入されたバイオマスは、まず乾燥機で乾燥され、その後、ボイラで燃焼される。燃焼したバイオマスは、発電機で発電し、電力が供給される。

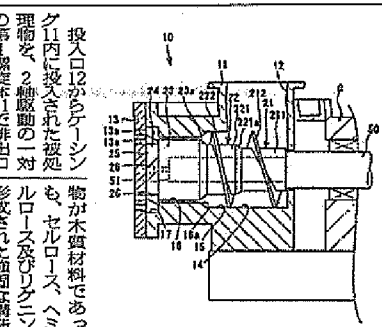

古紙やプラスチック等の低含水物が混入するのを防ぐために、乾燥機が設置されている。乾燥機は、バイオマスの含水率を一定に保ち、燃焼効率を高める。

哈津準二の岡目八目

電農連携事業が必要

すぐに役立つ資金支援を

哈津準二の岡目八目。エネルギーの自給を維持して、地域の発展が必要である。電農連携事業は、農業と電力の連携を促進し、地域の発展に貢献する。

食料とエネルギーの自給は、地域の発展に不可欠である。電農連携事業は、農業と電力の連携を促進し、地域の発展に貢献する。

食料とエネルギーの自給は、地域の発展に不可欠である。電農連携事業は、農業と電力の連携を促進し、地域の発展に貢献する。

食料とエネルギーの自給は、地域の発展に不可欠である。電農連携事業は、農業と電力の連携を促進し、地域の発展に貢献する。

MIKEリサイクルプラント

建設系混合廃棄物リサイクルプラント 木質ペレット製造プラント 多目的造粒機 比重選別機 RPF製造プラント 食品残渣リサイクルプラント バイオマス温水ボイラー 各種乾燥機 容リプラリサイクル設備 各種廃棄物中間処理プラント バイオマス蒸気ボイラー 廃木材有効利用プラント 多目的圧縮成形機 おが粉製造機

技術の MIKE !
アイディアの MIKE !
そこから廃棄物の処理を考える MIKE !

株式会社 御池鉄工所 <http://www.miike.co.jp>

本社・工場/〒720-2124 広島県福山市神辺町川南396-2 TEL (084) 963-5500 FAX (084) 963-5508
 関東営業所/〒333-0855 埼玉県川口市芝西二丁目4-19 TEL (084) 261-1186 FAX (084) 261-7115
 九州営業所/〒813-0034 福岡市東区多の津四丁目9-10 K1ビル301 TEL (092) 629-0450 FAX (092) 629-0451
 札幌営業所/〒060-0001 札幌市中央区北一条西3丁目3-31 古久根ビル8F TEL (011) 223-1208 FAX (011) 223-1207
 関東サービスセンター/〒333-0855 埼玉県川口市芝西二丁目4-19 TEL (048) 261-1166 FAX (048) 261-7115

米国の指令書 規制改革での悪法も法律、それに従う日本

禁止食品添加物で許可 農薬 放射 有機が最後の砦

タネも放射、有機が最後の砦 線浴びる

泉調 岩基

衝撃が走った。米国の国家を年次改革要請書いわゆる命令書で日本農薬、食品の基準を定めて、関係省庁に送られてきた。第13回日本の農と食を考えるシンポジウムで明らかになった。早くも「禁止食品添加物」で、遺伝子組み換え食品、放射線照射食品、食品添加物とさまざまな考えが、日本は国際標準法を法改正で法律に基いて動かし、規制改革で国民生活に与える影響が大きい。非特異的規制の議論であった。

ゲノム編集のトマトを小学校に

第13回日本の農と食を考えるシンポジウム



豊受自然農の農産物は安心安全だ



岩泉好和氏

岩泉好和氏は、ゲノム編集のトマトの活動を通じて、農産物の安全と安心を確保する重要性を訴えている。

ゲノム編集技術の活用は、農産物の生産効率を向上させ、消費者の健康と安全を確保する上で重要な役割を果たしている。しかし、その安全性と倫理的な側面については、引き続き慎重な議論が必要である。

規制改革の議論は、国民生活に与える影響が大きい。特に食品添加物や放射線照射食品については、消費者の健康と安全を確保するために、厳格な規制を設ける必要がある。

規制改革を進める際には、国民の健康と安全を最優先とし、科学的根拠に基づいた規制を定めることが不可欠である。また、透明性の高い議論を通じて、国民の理解と協力を得ることが重要である。

規制改革の議論は、国民生活に与える影響が大きい。特に食品添加物や放射線照射食品については、消費者の健康と安全を確保するために、厳格な規制を設ける必要がある。

規制改革を進める際には、国民の健康と安全を最優先とし、科学的根拠に基づいた規制を定めることが不可欠である。また、透明性の高い議論を通じて、国民の理解と協力を得ることが重要である。

規制改革の議論は、国民生活に与える影響が大きい。特に食品添加物や放射線照射食品については、消費者の健康と安全を確保するために、厳格な規制を設ける必要がある。

規制改革を進める際には、国民の健康と安全を最優先とし、科学的根拠に基づいた規制を定めることが不可欠である。また、透明性の高い議論を通じて、国民の理解と協力を得ることが重要である。

規制改革の議論は、国民生活に与える影響が大きい。特に食品添加物や放射線照射食品については、消費者の健康と安全を確保するために、厳格な規制を設ける必要がある。

規制改革を進める際には、国民の健康と安全を最優先とし、科学的根拠に基づいた規制を定めることが不可欠である。また、透明性の高い議論を通じて、国民の理解と協力を得ることが重要である。

規制改革を進める際には、国民の健康と安全を最優先とし、科学的根拠に基づいた規制を定めることが不可欠である。また、透明性の高い議論を通じて、国民の理解と協力を得ることが重要である。

規制改革の議論は、国民生活に与える影響が大きい。特に食品添加物や放射線照射食品については、消費者の健康と安全を確保するために、厳格な規制を設ける必要がある。

規制改革を進める際には、国民の健康と安全を最優先とし、科学的根拠に基づいた規制を定めることが不可欠である。また、透明性の高い議論を通じて、国民の理解と協力を得ることが重要である。

規制改革の議論は、国民生活に与える影響が大きい。特に食品添加物や放射線照射食品については、消費者の健康と安全を確保するために、厳格な規制を設ける必要がある。

規制改革を進める際には、国民の健康と安全を最優先とし、科学的根拠に基づいた規制を定めることが不可欠である。また、透明性の高い議論を通じて、国民の理解と協力を得ることが重要である。

規制改革の議論は、国民生活に与える影響が大きい。特に食品添加物や放射線照射食品については、消費者の健康と安全を確保するために、厳格な規制を設ける必要がある。

規制改革を進める際には、国民の健康と安全を最優先とし、科学的根拠に基づいた規制を定めることが不可欠である。また、透明性の高い議論を通じて、国民の理解と協力を得ることが重要である。

規制改革の議論は、国民生活に与える影響が大きい。特に食品添加物や放射線照射食品については、消費者の健康と安全を確保するために、厳格な規制を設ける必要がある。

規制改革を進める際には、国民の健康と安全を最優先とし、科学的根拠に基づいた規制を定めることが不可欠である。また、透明性の高い議論を通じて、国民の理解と協力を得ることが重要である。

規制改革を進める際には、国民の健康と安全を最優先とし、科学的根拠に基づいた規制を定めることが不可欠である。また、透明性の高い議論を通じて、国民の理解と協力を得ることが重要である。

規制改革の議論は、国民生活に与える影響が大きい。特に食品添加物や放射線照射食品については、消費者の健康と安全を確保するために、厳格な規制を設ける必要がある。

規制改革を進める際には、国民の健康と安全を最優先とし、科学的根拠に基づいた規制を定めることが不可欠である。また、透明性の高い議論を通じて、国民の理解と協力を得ることが重要である。

規制改革の議論は、国民生活に与える影響が大きい。特に食品添加物や放射線照射食品については、消費者の健康と安全を確保するために、厳格な規制を設ける必要がある。

規制改革を進める際には、国民の健康と安全を最優先とし、科学的根拠に基づいた規制を定めることが不可欠である。また、透明性の高い議論を通じて、国民の理解と協力を得ることが重要である。

規制改革の議論は、国民生活に与える影響が大きい。特に食品添加物や放射線照射食品については、消費者の健康と安全を確保するために、厳格な規制を設ける必要がある。

規制改革を進める際には、国民の健康と安全を最優先とし、科学的根拠に基づいた規制を定めることが不可欠である。また、透明性の高い議論を通じて、国民の理解と協力を得ることが重要である。

規制改革の議論は、国民生活に与える影響が大きい。特に食品添加物や放射線照射食品については、消費者の健康と安全を確保するために、厳格な規制を設ける必要がある。

規制改革を進める際には、国民の健康と安全を最優先とし、科学的根拠に基づいた規制を定めることが不可欠である。また、透明性の高い議論を通じて、国民の理解と協力を得ることが重要である。

規制改革を進める際には、国民の健康と安全を最優先とし、科学的根拠に基づいた規制を定めることが不可欠である。また、透明性の高い議論を通じて、国民の理解と協力を得ることが重要である。

規制改革の議論は、国民生活に与える影響が大きい。特に食品添加物や放射線照射食品については、消費者の健康と安全を確保するために、厳格な規制を設ける必要がある。

規制改革を進める際には、国民の健康と安全を最優先とし、科学的根拠に基づいた規制を定めることが不可欠である。また、透明性の高い議論を通じて、国民の理解と協力を得ることが重要である。

規制改革の議論は、国民生活に与える影響が大きい。特に食品添加物や放射線照射食品については、消費者の健康と安全を確保するために、厳格な規制を設ける必要がある。

規制改革を進める際には、国民の健康と安全を最優先とし、科学的根拠に基づいた規制を定めることが不可欠である。また、透明性の高い議論を通じて、国民の理解と協力を得ることが重要である。

規制改革の議論は、国民生活に与える影響が大きい。特に食品添加物や放射線照射食品については、消費者の健康と安全を確保するために、厳格な規制を設ける必要がある。

規制改革を進める際には、国民の健康と安全を最優先とし、科学的根拠に基づいた規制を定めることが不可欠である。また、透明性の高い議論を通じて、国民の理解と協力を得ることが重要である。

規制改革の議論は、国民生活に与える影響が大きい。特に食品添加物や放射線照射食品については、消費者の健康と安全を確保するために、厳格な規制を設ける必要がある。

規制改革を進める際には、国民の健康と安全を最優先とし、科学的根拠に基づいた規制を定めることが不可欠である。また、透明性の高い議論を通じて、国民の理解と協力を得ることが重要である。

安心安全な豊受野菜で健康スープ

強力抗酸化作用

ファイトケミカルが大事

食べるワクチンは何故危険なのか

シンポジウムで由井代表語る



「ファイトケミカル濃縮」と由井代表

第1回日本の農と食をテーマにしたシンポジウムで、由井代表は「食の安全を守るには、自然農法による安全な野菜を育てることが重要だ」と強調した。

由井代表は「食の安全を守るには、自然農法による安全な野菜を育てることが重要だ」と強調した。また、ファイトケミカルが持つ強力な抗酸化作用について詳しく説明した。

「最初は1000年にテキサス大学の博士が開発したもので、高価な野菜を育てるには難しい。そこでファイトケミカルを作ったのです。人間の健康に役立つだけでなく、動物の健康にも役立つのです。それは、世界中の科学者が野菜や果物に病気を防ぐために使っているのです。」

「最初は1000年にテキサス大学の博士が開発したもので、高価な野菜を育てるには難しい。そこでファイトケミカルを作ったのです。人間の健康に役立つだけでなく、動物の健康にも役立つのです。それは、世界中の科学者が野菜や果物に病気を防ぐために使っているのです。」



ジェフリー・M・スミス

「遺伝子を実験室のビーカーから放出してはならない」の視座を

ジェフリー・M・スミス監督

「遺伝子を実験室のビーカーから放出してはならない」の視座を。ジェフリー・M・スミス監督の講演内容について詳しく紹介する。

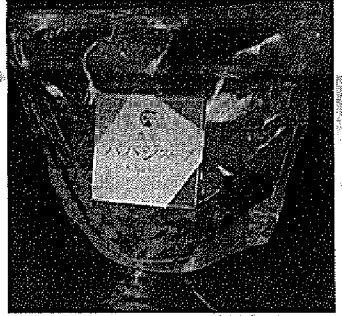

聖なるスープ、豊受パジャススープ

「豊受パジャススープは、ファイトケミカルが豊富に含まれているため、強力な抗酸化作用を発揮します。」

「豊受パジャススープは、ファイトケミカルが豊富に含まれているため、強力な抗酸化作用を発揮します。また、人間の健康にも役立つ成分が豊富に含まれています。」

「世界は明らかになってきている。遺伝子組み換え技術が、人間の健康に悪影響を及ぼしていることが明らかになっている。」

「世界は明らかになってきている。遺伝子組み換え技術が、人間の健康に悪影響を及ぼしていることが明らかになっている。」

「世界は明らかになってきている。遺伝子組み換え技術が、人間の健康に悪影響を及ぼしていることが明らかになっている。」

「世界は明らかになってきている。遺伝子組み換え技術が、人間の健康に悪影響を及ぼしていることが明らかになっている。」

「世界は明らかになってきている。遺伝子組み換え技術が、人間の健康に悪影響を及ぼしていることが明らかになっている。」

「世界は明らかになってきている。遺伝子組み換え技術が、人間の健康に悪影響を及ぼしていることが明らかになっている。」

「世界は明らかになってきている。遺伝子組み換え技術が、人間の健康に悪影響を及ぼしていることが明らかになっている。」

「世界は明らかになってきている。遺伝子組み換え技術が、人間の健康に悪影響を及ぼしていることが明らかになっている。」

「世界は明らかになってきている。遺伝子組み換え技術が、人間の健康に悪影響を及ぼしていることが明らかになっている。」

「世界は明らかになってきている。遺伝子組み換え技術が、人間の健康に悪影響を及ぼしていることが明らかになっている。」

「世界は明らかになってきている。遺伝子組み換え技術が、人間の健康に悪影響を及ぼしていることが明らかになっている。」

「世界は明らかになってきている。遺伝子組み換え技術が、人間の健康に悪影響を及ぼしていることが明らかになっている。」

「世界は明らかになってきている。遺伝子組み換え技術が、人間の健康に悪影響を及ぼしていることが明らかになっている。」

スタート農林水産業

～みどりの食料システム戦略の実現に向けて～
 本社・農林水産省の生産・流通・加工・消費の円滑な連携を推進する

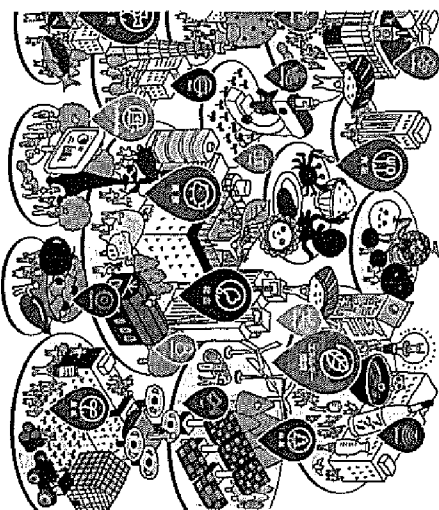

Agribusiness Creation Fair 2021 アグリビジネス創出フェア

24*26 10:00-17:00 東京ビッグサイト
 2021年9月24日(金)～2022年1月26日(水)

事前登録制
 開催 全業：一般社団法人日本農林協会
 協賛 主催：一般社団法人日本農林協会
 会場 無料
<https://agribiz.maff.go.jp/>

農林水産省

イベント情報

基調講演

カーボンニュートラルに 向かう世界と 持続可能な農業



気候変動への危機感の浸透とともに、世界の気温上昇を工業化前と比べて1.5℃までに抑えようと、2050年までカーボンニュートラル(温室効果ガス)の排出をゼロにする目標が設定されている。この報告では、2050年カーボンニュートラルに向かう国、自治体、企業などの農業の動向と、特に農業においてこうした動きが加速している背景・課題について紹介する。高気圧に直面して社会や価値観の変化、カーボンニュートラルへの動きの中で農業の役割と持続可能な農業への期待についてお話ししたい。

東京大学 未来ビジョン研究センター
 教授 高村 ゆかり 氏

11/24(金) 14:00 ▶ 14:00

農業による 地域デザインの新ススム



農業は社会基盤産業です。ゆえに、社会課題を解決からみれば、解決の糸口が自然と見つかりがちです。高齢化最期の価値観の延長線上は、権利、効率的化、経済成長で、農業農村は付いてこれないメタサイバイン産業というレッテルが貼られました。しかし、今後社会、持続可能な地域、人間社会、地域という価値観が強く求められ、社会構造、産業構造、働き方、生活スタイルと基盤からデザインしなおすことが求められています。新しいテクノロジーは活用しやすくなっており、危機感を持つ組織や人材も増えています。1社1人ができることは少ないですが、それぞれの立場で一歩踏み出すヒントになるよう、当社活動を事例にお話しします。

株式会社エムスエフ・ラボ(M2L Labo.)
 代表取締役社長 加藤 百合子 氏

セミナー

「知」の集積と活用が 推進するカーボンニュートラル

農林水産省が推進する産学官連携施策のご紹介
 農林水産省農林水産技術情報事務局研究推進課産学連携室

11/24(金) 14:30 ▶ 15:15

オランダベンチャーから 農林水産業にイノベーションを！

イベルチアス・カワシヨシノ
 (株)ウエルテス/種苗TECH(株)ノカウシ(株)ノ
 農林水産省経営局長補佐 他

11/24(金) 15:30 ▶ 15:55

みなさまの技術を「JAS」にしませんか？

～JASの戦略的活用～
 FAMIC(株) 農林水産消費安全技術センター 規格推進部 商品課 石井 修人 氏

11/24(金) 16:30 ▶ 16:50

「物多様性及びTNFDをめぐる最新動向 ～サステナブルな企業経営のヒント～」

あぶの原(株) 2030テクノロジー
 商品課 後藤 裕二 氏

11/25(金) 11:45 ▶ 12:45

多様なJASで御社の技術をアピール！

～JASの戦略的活用～
 FAMIC(株) 農林水産消費安全技術センター 規格推進部 商品課 後藤 裕二 氏
 FAMIC(株) 農林水産消費安全技術センター 規格推進部 分折 直貴 氏
 FAMIC(株) 農林水産消費安全技術センター 規格推進部 伊藤 義臣 氏

11/25(金) 14:30 ▶ 15:15

セミナー

農林水産分野のノウハウ・営業秘密の伝 承

イベルチアス・カワシヨシノ
 (株)ウエルテス/種苗TECH(株)ノカウシ(株)ノ
 農林水産省経営局長補佐 他

11/25(金) 13:00 ▶ 13:30

今後の肥料を一緒に考えてみませんか？ <未利用資源の有効活用や肥料ITを通し

農林水産省 消費・安全局 農産安全管理課 春日 氏

11/25(金) 13:00 ▶ 13:30

農研機構セミナー 「新しい「食」と「農」を拓く農研機構の新

林業イノベーションのために
 林野庁 森林整備部 大川 氏

11/25(金) 14:00 ▶ 14:30

有機農業の現場の 課題に対応する技術実証等の動向

農林水産省 農産局 農業環境課 曾我部 氏
 農研機構 植物防疫研究部門 眞岡 氏
 (株)NTTドコモ東北支社 法人営業部 山本 氏
 (一社)日本有機農業推進協会 深津 氏

11/25(金) 14:00 ▶ 14:30

アルファ化米粉技術

(株)西村糧穀製作所(関東米穀協会及産地協議会) 木下 氏

11/25(金) 14:00 ▶ 14:30

講演

11/24(水)11:00▶12:00

カーボニュートラルに
向かう世界と
持続可能な農業

気候変動への危機感の高まりと共に、世界の気温上昇を工業化前と比べて1.5℃までにおさめると、2050年までにカーボニュートラル(温室効果ガス動きゼロ)に向かう国、自治体、企業などの最新の動向と、カーボニュートラルに向けた世界情勢、農産物について紹介する。同じ社会や環境の変化に、カーボニュートラルへの向きか差別と持続可能な農業への期待についてお話ししたい。

東京大学 未来ビジョン研究センター 教授 高村 ゆかり 氏

農業による
地域デザインの新ススム

農業は社会基盤産業です。ゆえに、社会課題を農業からみれば、解決の糸口が自然と見つかり、高付加価値の価値観の伝播軌上は、便利・効率的・経済成長で、農業農村は付いてこれないといえない産業というシロツベルが放られました。しかし、今後この地域、人間社会、地球という価値観が強く求められ、社会も、働き方、生産スタイルと価値観からデザインしなおすことが、求められています。1社1人ができることは少ないですが、場を一つ踏み出すことが必要です。当社活動を事例にお話

株式会社エヌエフ・ラボ(m2Labo) 代表取締役社長 加藤 百合子 氏

セミナー

11/24(水)14:15▶15:15

「知」の集積と活用が推進するオナーズイノベーション
～農林水産省が推進する産学官連携施策のご紹介～

農林水産省農林水産技術会議事務局 研究推進課 産学連携室

11/24(水)15:30▶17:00

大卒ベンチャーから
農林水産業にイノベーションを！
「イノベーションカレッジ」

(株)ウェルネス/農研TECH(株)ノカウ(株)ノカウ 農林水産省産学官連携推進課

11/24(水)15:00▶15:55

みなさまの技術を「JAS」にしませんか？
～JASの戦略的活用～

FAMIC(株) 農林水産消費安全技術センター 規格検査部 石井 修人 氏

11/25(木)10:30▶11:30

「産物多様性及びTINEDをめぐる最新動向」
～サステナブルな企業経営のヒント～

示の園(株) 2030グローバル 後藤 裕三 氏

11/25(木)14:45▶17:45

多様なJASで御社の技術をアピール！
～JASの戦略的活用～

FAMIC(株) 農林水産消費安全技術センター 規格検査部 分析調査課 伊藤 義直 氏

セミナー

11/24(水)16:30▶17:00

農林水産分野のノウハウ・営業秘密の保護
「イノベーションカレッジ」

井藤士知財ネット 井藤士知財社 井藤士知財ネット 井藤士知財社 井藤士知財社 井藤士知財社

11/24(水)16:00▶16:30

今後の肥料を一緒に考えてみませんか？
～未利用資源の有効活用や肥料ITを通じて～

農林水産省 消費安全局 農産安全管理課 春日 健二 氏

11/25(木)10:30▶12:30

農研機構セミナー
「新しい「食」と「農」を拓く農研機構の新技术」

農研機構 林野庁森林整備部研究指導課 大川 幸樹 氏

11/26(金)13:00▶15:00

有機農業の現場の
課題に対処する技術実証等の動向

農林水産省 農産局農産環境対策課 眞岡 哲夫 氏 農研機構 植物資源研究部門 山本 大介 氏 (株)NITTC 毛根北空社 法人営業部 栗津 弘行 氏 (一社)日本有機農業産物協会

11/26(金)18:00▶18:15

アルファ化米粉技術

(株)西村製菓研究所(関東米粉食品普及推進協議会) 木下 淳友 氏

セミナー

11/25(金)14:15▶14:45

農業分野のサイバーセキュリティの融合を
「スマートフォーステム」で実現する

キリンホールディングス(株) SIPプロダクト開発センター 川林 寛明 氏

11/26(金)15:00▶16:30

スマート農業のからいを語る
～実証から現場実装へ～「イノベーションカレッジ」

農林水産省 技術会議事務局 局長 青山 豊久 氏 農研機構 理事 梅本 泰史 氏 (株)日本総合研究所 創発推進センター 今田 伸二 氏 (株)日生 代表取締役社長 鈴木 正孝 氏 農事組合法人 常立 組合長 矢萩 隆制 氏 東京大学 学業情報理工学系研究科 教授 深尾 隆 氏

11/24(水)12:40▶16:55

11/25(木)12:40▶16:55

11/25(木)12:20▶16:15

現場から全国へ発信！
スマート農業実証プロジェクト

令和3年度(第22回)民間部門
農林水産研究開発功績者表彰
令和3年度(第17回)若手農林水産研究者表彰

11/25 (木)

セミナーA

セミナーB

セミナーC

セミナーD

セミナーE

セミナーF

セミナーG

セミナーH

セミナーI

セミナーJ

セミナーK

セミナーL

セミナーM

セミナーN

セミナーO

セミナーP

セミナーQ

セミナーR

11/25 (木)	セミナーA	セミナーB	セミナーC	セミナーD	セミナーE	セミナーF	セミナーG	セミナーH	セミナーI	セミナーJ	セミナーK	セミナーL	セミナーM	セミナーN	セミナーO	セミナーP	セミナーQ	セミナーR
-----------	-------	-------	-------	-------	-------	-------	-------	-------	-------	-------	-------	-------	-------	-------	-------	-------	-------	-------

会場周辺MAP

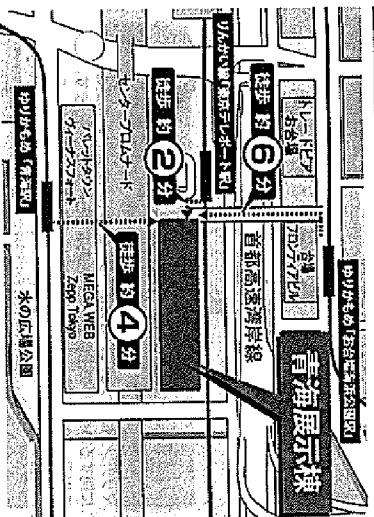

交通のご案内

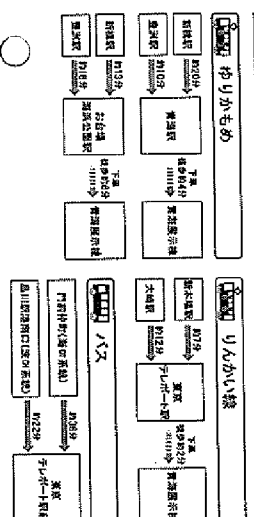

●会場に入場する際は必ず事前登録が必要です。入場証を印刷して、忘れずにお持ちください。

入場証

印刷された入場証のイメージ

詳細はオンラインサイトをご覧ください
<https://agribiz.maff.go.jp/>



会場

マッチング施策③

コーディネーターカウンター設置

コーディネーターが常駐し、皆様のご要望を踏まえた出展者の紹介や、具体的な技術相談等を行い、出展者と来場者とのマッチングを支援いたします。お気軽にご相談ください！

会場

マッチング施策④

ビジネスチャンス発掘ツアー

マッチングに向けて、コーディネーターがガイド役となり、特定のエリアに関するいくつかの出展ブースを来場者と一緒にご案内いたします。
※ツアー参加希望の方は、会場内コーディネーターカウンターまでお越しください。

日時	場内	担当	内容
13:00-15:00	25	(地)北海独立総合研究機構 中野 隆雄 田村 浩史 アグリバイガー 公募 情報	農産物の機能性研究による 際立った価値創出への 取り組み
15:00	25	ニワテックス ラボ 代表 十橋アラン(同) 代表社員 田中 一郎 NPO法人北海道アグリバイガー 理事 農林水産省 農産物生産推進課 コーディネーター 西村 和彦	新しい価値創出で これら両者の生産性を 上げられるか?
13:00	25	SUIKAコンサルティング事務所 代表 杉本 賢治 (株)リバーパス 取締役 藤原 彰 部長 川名 祥史	健康機能性食品開発のための 新規市場開拓
15:00	25	(株)リバーパス 研究開発事業部 部長 川名 祥史 NPO法人アグリバイガー 代表 代理 藤原 彰 / 水井 浩太 北海道大学 高等教育推進機構 特任教授 藤井 亮彦	環境・生物多様性に考慮 アグリビジネス
13:00	25	(公)社農林技術 推進課 加茂 大樹	地産水産物の活用に向けた 新規開発の現状と課題
15:00	25	持続可能な農業生産に向けた スマート農業技術	

詳細はオンラインサイトをご覧ください

<https://agribiz.maff.go.jp/>

お問い合わせ先: アグリビジネス創出フェア2021事務局 (札幌支社4F)
〒143-0081 東京都目黒区5-6-36 東京アグリビジネスエール
TEL: 03-5633-7622 FAX: 03-5633-9426 E-mail: aibiz@aff.go.jp

学術系	学術系	学術系	学術系	学術系	学術系	学術系	学術系	学術系	学術系
農林水産省 農産物生産推進課 E-01	農林水産省 農産物生産推進課 E-02	農林水産省 農産物生産推進課 E-03	農林水産省 農産物生産推進課 E-04	農林水産省 農産物生産推進課 E-05	農林水産省 農産物生産推進課 E-06	農林水産省 農産物生産推進課 E-07	農林水産省 農産物生産推進課 E-08	農林水産省 農産物生産推進課 E-09	農林水産省 農産物生産推進課 E-10

学術系	学術系	学術系	学術系	学術系	学術系	学術系	学術系	学術系	学術系
農林水産省 農産物生産推進課 E-11	農林水産省 農産物生産推進課 E-12	農林水産省 農産物生産推進課 E-13	農林水産省 農産物生産推進課 E-14	農林水産省 農産物生産推進課 E-15	農林水産省 農産物生産推進課 E-16	農林水産省 農産物生産推進課 E-17	農林水産省 農産物生産推進課 E-18	農林水産省 農産物生産推進課 E-19	農林水産省 農産物生産推進課 E-20

学術系	学術系	学術系	学術系	学術系	学術系	学術系	学術系	学術系	学術系
農林水産省 農産物生産推進課 E-21	農林水産省 農産物生産推進課 E-22	農林水産省 農産物生産推進課 E-23	農林水産省 農産物生産推進課 E-24	農林水産省 農産物生産推進課 E-25	農林水産省 農産物生産推進課 E-26	農林水産省 農産物生産推進課 E-27	農林水産省 農産物生産推進課 E-28	農林水産省 農産物生産推進課 E-29	農林水産省 農産物生産推進課 E-30

学術系	学術系	学術系	学術系	学術系	学術系	学術系	学術系	学術系	学術系
農林水産省 農産物生産推進課 E-31	農林水産省 農産物生産推進課 E-32	農林水産省 農産物生産推進課 E-33	農林水産省 農産物生産推進課 E-34	農林水産省 農産物生産推進課 E-35	農林水産省 農産物生産推進課 E-36	農林水産省 農産物生産推進課 E-37	農林水産省 農産物生産推進課 E-38	農林水産省 農産物生産推進課 E-39	農林水産省 農産物生産推進課 E-40

学術系	学術系	学術系	学術系	学術系	学術系	学術系	学術系	学術系	学術系
農林水産省 農産物生産推進課 E-41	農林水産省 農産物生産推進課 E-42	農林水産省 農産物生産推進課 E-43	農林水産省 農産物生産推進課 E-44	農林水産省 農産物生産推進課 E-45	農林水産省 農産物生産推進課 E-46	農林水産省 農産物生産推進課 E-47	農林水産省 農産物生産推進課 E-48	農林水産省 農産物生産推進課 E-49	農林水産省 農産物生産推進課 E-50

学術系	学術系	学術系	学術系	学術系	学術系	学術系	学術系	学術系	学術系
農林水産省 農産物生産推進課 E-51	農林水産省 農産物生産推進課 E-52	農林水産省 農産物生産推進課 E-53	農林水産省 農産物生産推進課 E-54	農林水産省 農産物生産推進課 E-55	農林水産省 農産物生産推進課 E-56	農林水産省 農産物生産推進課 E-57	農林水産省 農産物生産推進課 E-58	農林水産省 農産物生産推進課 E-59	農林水産省 農産物生産推進課 E-60

学術系	学術系	学術系	学術系	学術系	学術系	学術系	学術系	学術系	学術系
農林水産省 農産物生産推進課 E-61	農林水産省 農産物生産推進課 E-62	農林水産省 農産物生産推進課 E-63	農林水産省 農産物生産推進課 E-64	農林水産省 農産物生産推進課 E-65	農林水産省 農産物生産推進課 E-66	農林水産省 農産物生産推進課 E-67	農林水産省 農産物生産推進課 E-68	農林水産省 農産物生産推進課 E-69	農林水産省 農産物生産推進課 E-70

学術系	学術系	学術系	学術系	学術系	学術系	学術系	学術系	学術系	学術系
農林水産省 農産物生産推進課 E-71	農林水産省 農産物生産推進課 E-72	農林水産省 農産物生産推進課 E-73	農林水産省 農産物生産推進課 E-74	農林水産省 農産物生産推進課 E-75	農林水産省 農産物生産推進課 E-76	農林水産省 農産物生産推進課 E-77	農林水産省 農産物生産推進課 E-78	農林水産省 農産物生産推進課 E-79	農林水産省 農産物生産推進課 E-80

出展者一覧

学術系	学術系	学術系	学術系	学術系	学術系	学術系	学術系	学術系	学術系
農林水産省 農産物生産推進課 E-81	農林水産省 農産物生産推進課 E-82	農林水産省 農産物生産推進課 E-83	農林水産省 農産物生産推進課 E-84	農林水産省 農産物生産推進課 E-85	農林水産省 農産物生産推進課 E-86	農林水産省 農産物生産推進課 E-87	農林水産省 農産物生産推進課 E-88	農林水産省 農産物生産推進課 E-89	農林水産省 農産物生産推進課 E-90

学術系	学術系	学術系	学術系	学術系	学術系	学術系	学術系	学術系	学術系
農林水産省 農産物生産推進課 E-91	農林水産省 農産物生産推進課 E-92	農林水産省 農産物生産推進課 E-93	農林水産省 農産物生産推進課 E-94	農林水産省 農産物生産推進課 E-95	農林水産省 農産物生産推進課 E-96	農林水産省 農産物生産推進課 E-97	農林水産省 農産物生産推進課 E-98	農林水産省 農産物生産推進課 E-99	農林水産省 農産物生産推進課 E-100

学術系	学術系	学術系	学術系	学術系	学術系	学術系	学術系	学術系	学術系
農林水産省 農産物生産推進課 E-101	農林水産省 農産物生産推進課 E-102	農林水産省 農産物生産推進課 E-103	農林水産省 農産物生産推進課 E-104	農林水産省 農産物生産推進課 E-105	農林水産省 農産物生産推進課 E-106	農林水産省 農産物生産推進課 E-107	農林水産省 農産物生産推進課 E-108	農林水産省 農産物生産推進課 E-109	農林水産省 農産物生産推進課 E-110

学術系	学術系	学術系	学術系	学術系	学術系	学術系	学術系	学術系	学術系
農林水産省 農産物生産推進課 E-111	農林水産省 農産物生産推進課 E-112	農林水産省 農産物生産推進課 E-113	農林水産省 農産物生産推進課 E-114	農林水産省 農産物生産推進課 E-115	農林水産省 農産物生産推進課 E-116	農林水産省 農産物生産推進課 E-117	農林水産省 農産物生産推進課 E-118	農林水産省 農産物生産推進課 E-119	農林水産省 農産物生産推進課 E-120

学術系	学術系	学術系	学術系	学術系	学術系	学術系	学術系	学術系	学術系
農林水産省 農産物生産推進課 E-121	農林水産省 農産物生産推進課 E-122	農林水産省 農産物生産推進課 E-123	農林水産省 農産物生産推進課 E-124	農林水産省 農産物生産推進課 E-125	農林水産省 農産物生産推進課 E-126	農林水産省 農産物生産推進課 E-127	農林水産省 農産物生産推進課 E-128	農林水産省 農産物生産推進課 E-129	農林水産省 農産物生産推進課 E-130

学術系	学術系	学術系	学術系	学術系	学術系	学術系	学術系	学術系	学術系
農林水産省 農産物生産推進課 E-131	農林水産省 農産物生産推進課 E-132	農林水産省 農産物生産推進課 E-133	農林水産省 農産物生産推進課 E-134	農林水産省 農産物生産推進課 E-135	農林水産省 農産物生産推進課 E-136	農林水産省 農産物生産推進課 E-137	農林水産省 農産物生産推進課 E-138	農林水産省 農産物生産推進課 E-139	農林水産省 農産物生産推進課 E-140

会場全体MAP

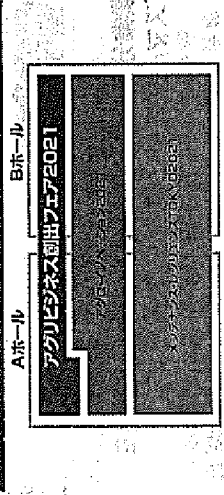

マッチング施策① — オンラインサイト —

オンラインを活用して、より多くの方にフェアの情報を発信することで、新たなマッチング機会を創出します！

- 出展ブース
 - 各出展者が持つ魅力的な技術シーズを案内
 - 出展ブース検索(カテゴリー・技術ジャンル・キーワード)
 - 各出展者の技術シーズの紹介
 - 資料ダウンロード
 - お問い合わせフォーム
- 出展者プレゼンテーション
 - 会場で行われる、各出展者のプレゼンテーションの動画を会期後にアーカイブ配信。
- 基調講演・セミナー
 - 農林水産・食品・技術開発等の最新情報や様々な取組事例を会期中にライブ配信。

マッチング施策② — コーディネーター活動 —

知見と経験豊かなコーディネーターが、来場者の三世代出展者のシナジーを結び付けます

- 出展者とのマッチングを支援する
- 出展者同士の交流を促進する
- 出展者の技術シーズの紹介
- 出展者の技術シーズの紹介
- 出展者の技術シーズの紹介

Aホール 会場MAP

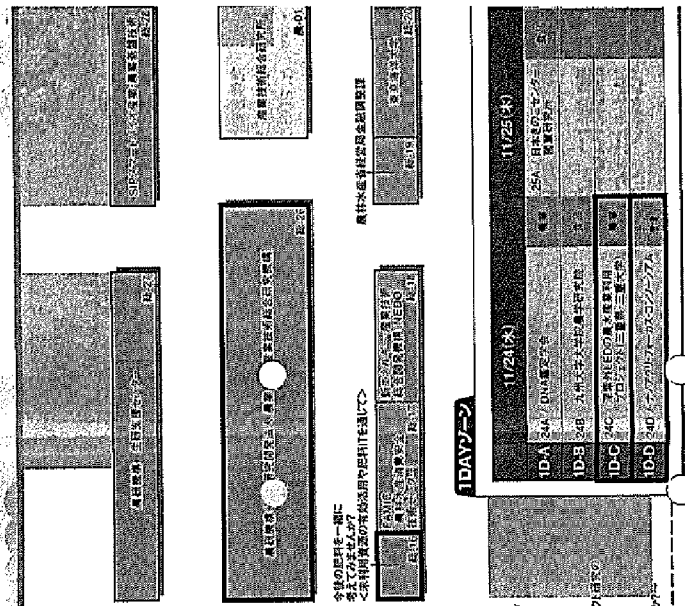

Bホール 会場MAP

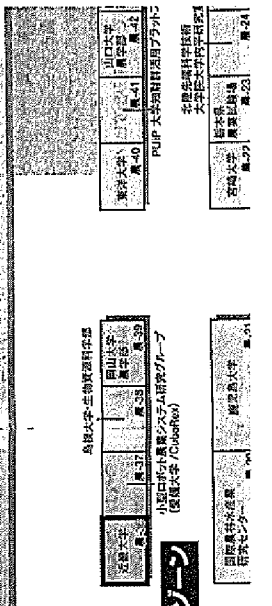

エネルギーマテリアル展示場

サイエンス・テクノロジー展示場

1DAYゾーン

総合ゾーン

農業ゾーン

オンラインサイト

1DAYゾーン

総合ゾーン

農業ゾーン

オンラインサイト

農業ゾーン

オンラインサイト

エネルギーマテリアル展示場

サイエンス・テクノロジー展示場

1DAYゾーン

総合ゾーン

農業ゾーン

オンラインサイト

1DAYゾーン

総合ゾーン

農業ゾーン

オンラインサイト

農業ゾーン

オンラインサイト

エネルギーマテリアル展示場

サイエンス・テクノロジー展示場

1DAYゾーン

総合ゾーン

農業ゾーン

オンラインサイト

1DAYゾーン

総合ゾーン

農業ゾーン

オンラインサイト

農業ゾーン

オンラインサイト

エネルギーマテリアル展示場

サイエンス・テクノロジー展示場

1DAYゾーン

総合ゾーン

農業ゾーン

オンラインサイト

1DAYゾーン

総合ゾーン

農業ゾーン

オンラインサイト

農業ゾーン

オンラインサイト

エネルギーマテリアル展示場

サイエンス・テクノロジー展示場

1DAYゾーン

総合ゾーン

農業ゾーン

オンラインサイト

エネルギーマテリアル展示場

サイエンス・テクノロジー展示場

1DAYゾーン

総合ゾーン

農業ゾーン

オンラインサイト

エネルギーマテリアル展示場

サイエンス・テクノロジー展示場

1DAYゾーン

総合ゾーン

農業ゾーン

オンラインサイト

エネルギーマテリアル展示場

サイエンス・テクノロジー展示場

1DAYゾーン

総合ゾーン

農業ゾーン

オンラインサイト

Aホール 会場MAP

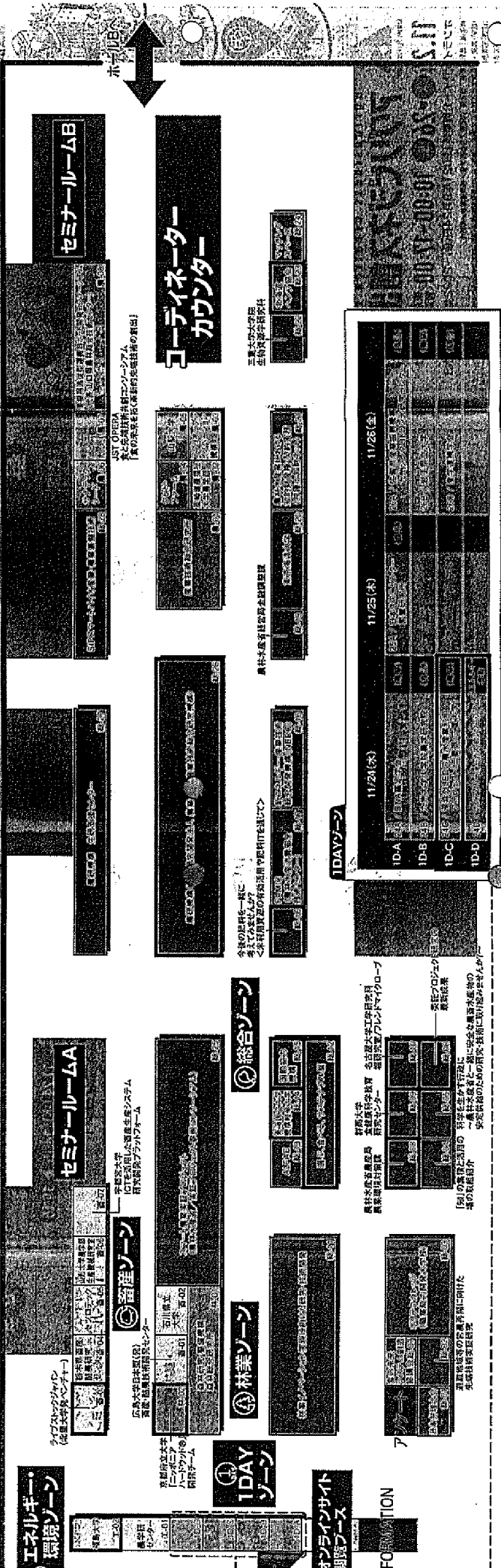

Bホール 会場MAP

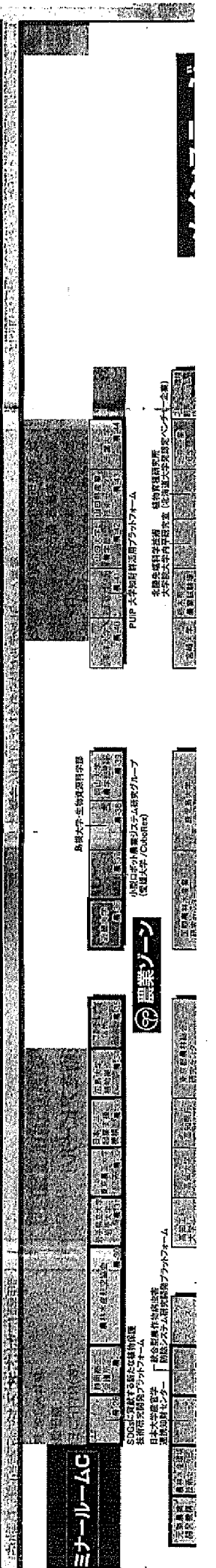

ティックに変えないといけないほど、防衛力強化を加速させる必要がある。一方で人、物、金という資源は限られており、来年は国の安全保障戦略を見直し、防衛力整備の大綱、中期防衛力整備計画も改定しなければならない。

・念頭は中国。米軍は敏感に反応しており、戦い方をガラッと見直し、これまでの着上陸作戦主体の考え方を捨て、対艦ミサイル等を積極的に運用するほか、戦車は廃止する方向だ。日本も陸上自衛隊の運用を大きく変えないといけない。サイバー、宇宙等のグレーゾーンが焦点にもなり、自衛隊の任務も複雑化する。等、レクチャーを受けた。

最後に、当方の嶺南地方への部隊配備要望について改めて説明し、支援をお願いするとともに、吉田隊長の認識を伺ったところ、

・要望は金沢勤務当時から理解しているが、ハードルは高い。原子力発電所が存在すること、南西有事の際に支作戦正面になるイメージはあるが、陸上自衛隊も部隊を全国にベタ張りにはできない。限りある資源を運用する観点から、どうしても優先順位をつけなければならず、有事には、全国に配置している部隊を機動させて対応する戦略にならざるを得ない。

との意見をいただいた。

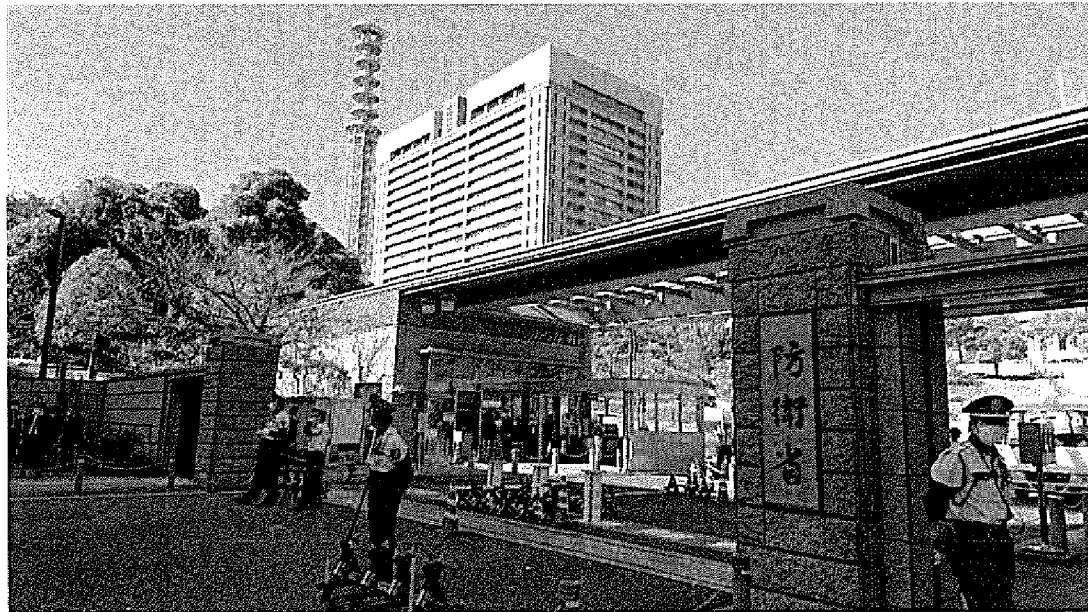

防衛省外観

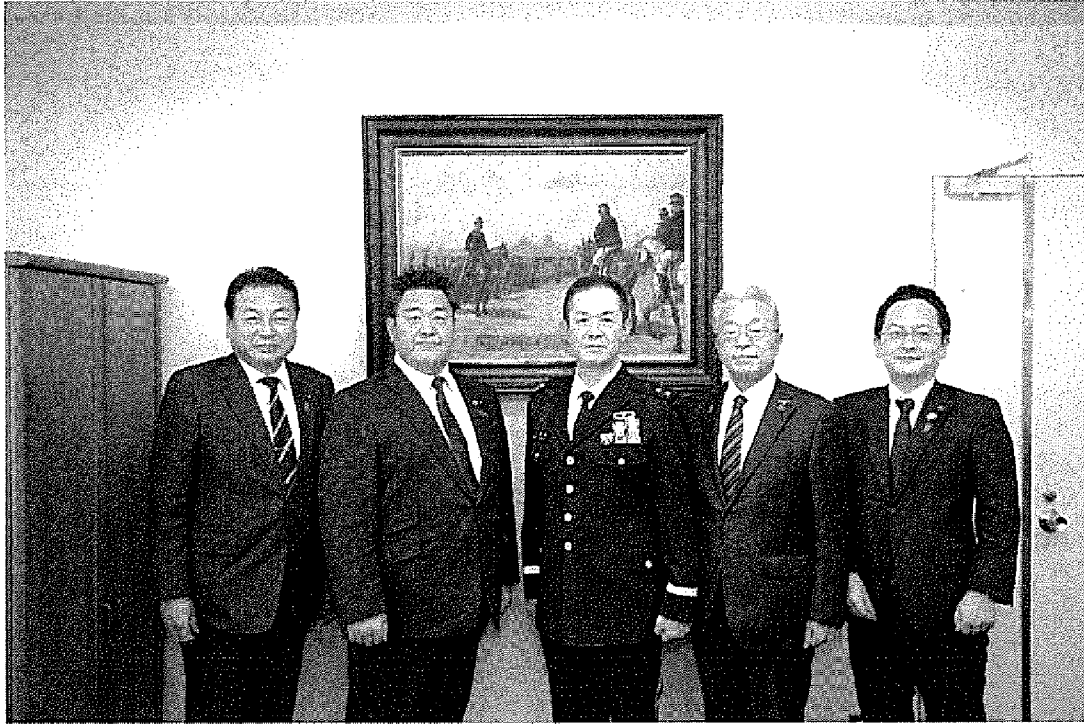

左から力野議員、長田議員、吉田隊長、田中、山浦議員

②稲田議員、■■■■氏との懇談概要

当方から嶺南への部隊配備要望についてこれまでの状況を伝えたところ、■■■■氏から、

・要望は理解するが、陸上自衛隊の資源は限られており、防衛の考え方が「西重視」となっていて、南西諸島で部隊を新編して駐屯地を新設している現状では、既設の駐屯地はむしろ減らしたいのが本音。ただ、防衛警備上の脅威は重要な問題なので、理論構築をしっかりとって要望する必要がある。

との認識が示された。そのため、当方から創隊当時から第3師団管区の今津駐屯地に配置されている第10戦車大隊を、本来の管区である第10師団管区に配置するため、駐屯地と演習場、さらに隊員とその家族が居住する宿舍用地をセットで提供するという案について説明したところ、■■■■氏は

・自前の演習場を持たないという、訓練上の必要性から戦車大隊を他部隊管区に配置している第10師団の特性を踏まえると、その提案は陸上自衛隊に一番刺さる。

・とにかく、陸上自衛隊は訓練場が制約されていることが非常に大きな問題で、演習場の提案は非常に響くものだ。

と、良い反応を示された。稲田議員も、

・非常に理路整然とした提案で、理解が得られやすいのではないかと、

と、■■■■氏に同調された。一方、嶺南の力野議員からは、

・この要望について、具体的な場所が選定されているわけではなく、これまでは演習場も提供、誘致するという発想は無かった。嶺南地域の首長の覚悟が必要になる。

という認識が示された。



左から山浦議員、田中、[REDACTED]、稲田衆議院議員、長田議員、力野議員

③意見交換の概要

水出氏に東京事務所の問題点についてお聞きしたところ、

・組織上、地域戦略部の出先機関となっていて、部の一部という難しさ、制約を感じる。例えば新幹線は、建設は地域戦略部、観光等は交流文化部で、東京事務所は双方に対応しなければならないが、限界がある。部、課の縦割りでは不十分ではないか。

・今の体制は職員6、7名で担当を割り振っている状況で、マンパワー不足の感があり、余裕はない。今日も予算関係の省庁対応があり、国会対応や新幹線関係の要請活動等、この時期は企業誘致、移住定住、観光等の業務は、どうしても横においておく感じになる。

・仕事の特性面からは、役所の人間の知見と人脈には限界も感じる。人事異動のたびに、ゼロからのスタートという面もある。

等の認識が示された。それを踏まえて意見交換した内容は以下のとおり。

・東京の民間人(旅行、観光等)の力を使うことも必要ではないか。彼らは公務員に無いノウハウを持ち、人脈も広くて多い。新幹線開業についても、彼らのアイデアを借りて、大きなことを大きな予算をつけてやるほうが良い。また、新幹線が県内開業する令和6年春は統一地方選挙があり、これまでの慣例では年度当初予算も骨格予算になる。時間が無い中、民間人の活用は不可欠ではないか。

・役所は組織と定員が決まっているが、兼務発令をして人を柔軟に動かせば、マンパワー不足を補うことが可能だ。各部の職員に東京事務所勤務を兼務発令し、重要な時期には一定期間、東京で勤務してもらう(住居等は県が処置)。私が提案した部局横断の新幹線開業プロジェクトチームから、一部の職員を一定期間、東京事務所に派遣する案も考えられる。彼等は新幹線開業関連業務を行い、東京事務所の職員はそこから切り離し、他の業務に専念してもらう。これと民間人のノウハウを組み合わせれば、大きな力になるのではないか。

・民間の活用という面では、若越クラブの方々の力を、もっと積極的にお借りすべき。積極的に助けを請えば、手を差し伸べてくれるはずだ。

・大阪府の事務所は、企業誘致、移住定住、観光等に特化して業務を行っている。そういうやり方もあるのではないか。



東京事務所入り口(都道府県会館10階)



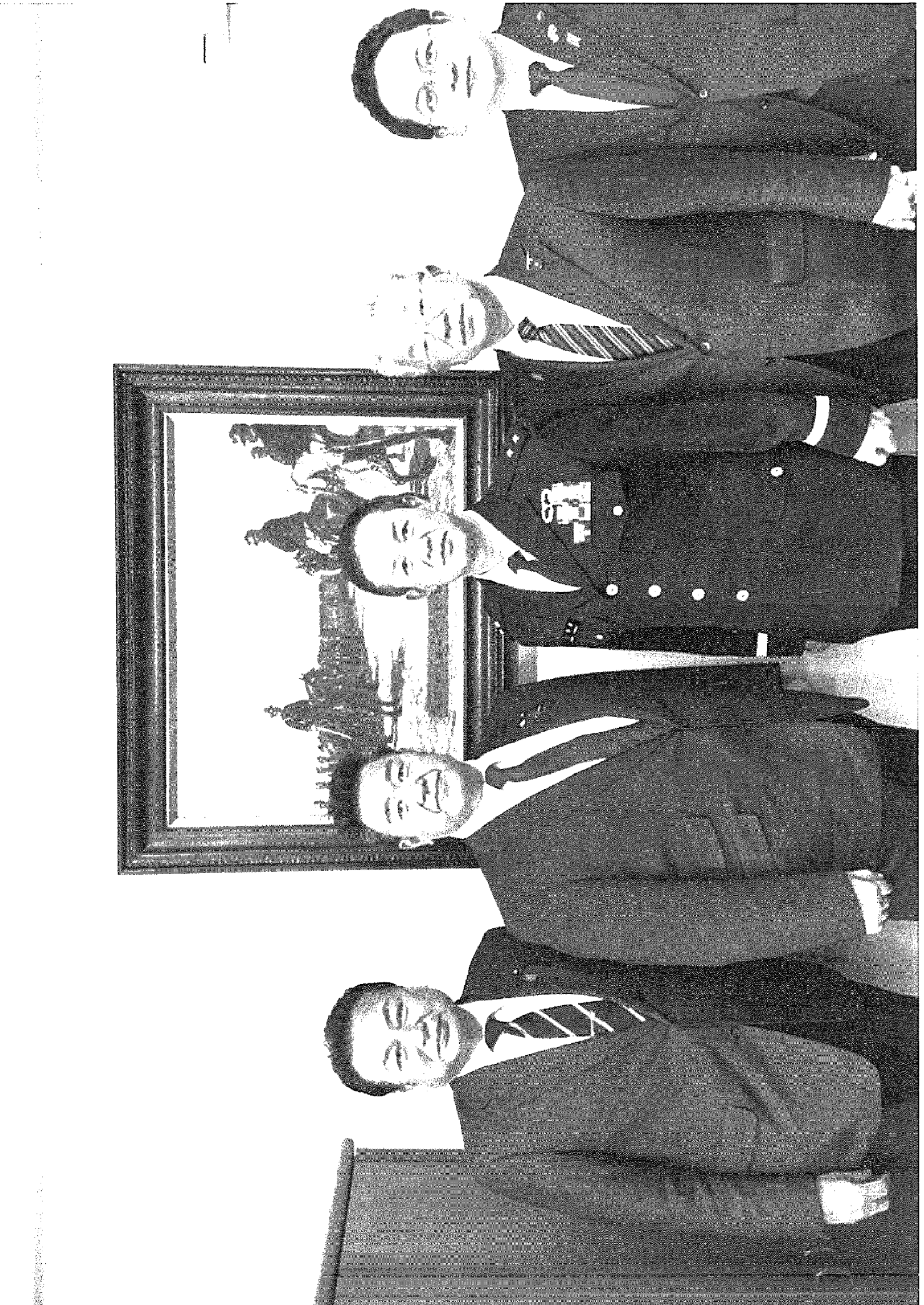

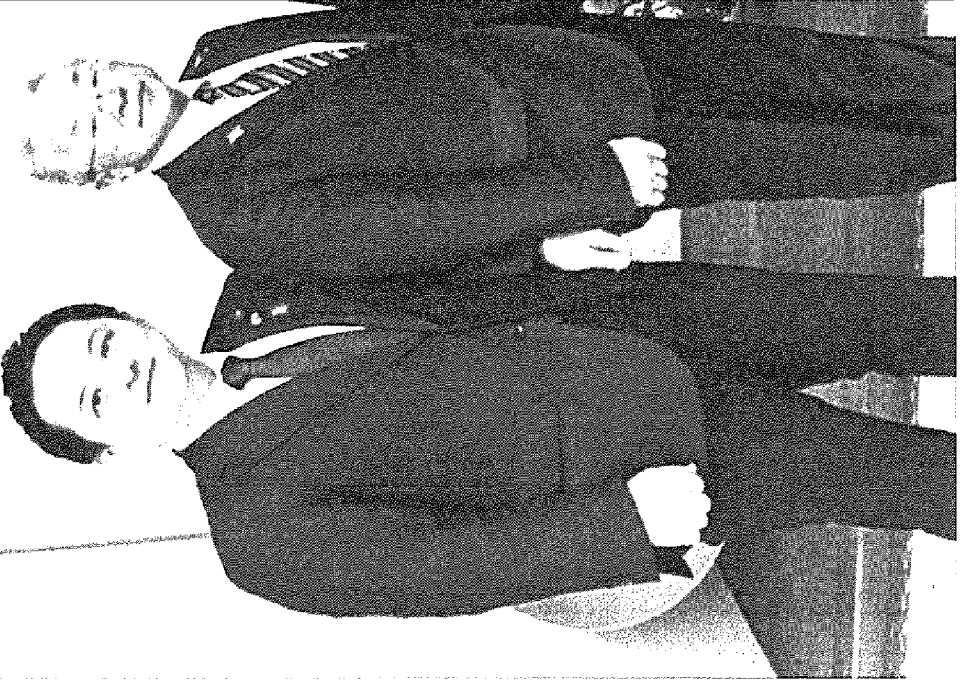
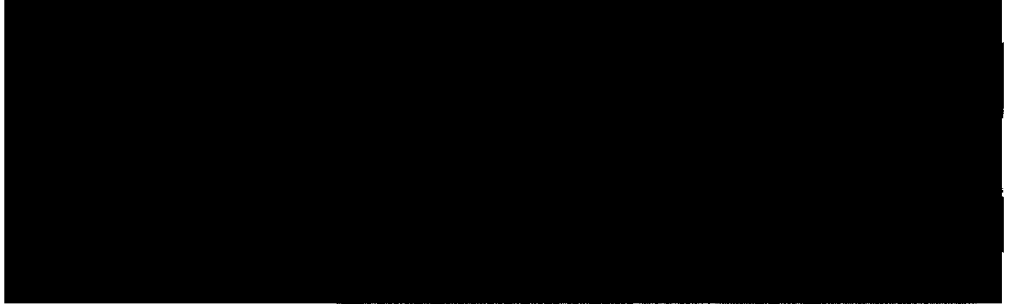

議員確認	報告書作成者

県外・研修講習受講報告書

日時	令和4年3月22日(火) 10:30～			
主催者	小松空港国際化推進石川県議会議員連盟・福井県議会小松空港国際化推進議員連盟 合同研修講演会			
開催場所	ホテルビナリオKOMATSUセントレ 2階クリスタルルーム			
参加者	石川県・福井県議会議員			
研修等目的	石川・福井の小松空港国際化推進県議会議員が一堂に会して顔の見える関係を作り、相互の連携を強化するとともに、議員としての知識・資質の向上を目的として開催する。			
研修等内容	<ul style="list-style-type: none"> ・小松空港の最近の情勢について情報共有を行った。 ・花岡 伸也 氏(東京工業大学 環境・社会理工学院 教授)による講演「ポストコロナ時代の航空と地方空港のあり方」を拝聴した。 			
上記活動に要した旅費	交 通 費	行程	交通機関等	金額
		自宅⇄ホテルビナリオKOMATSUセントレ	自家用車	¥ 3,959 [〃] 円
		丸岡IC→片山津	有料道路料金	¥ 980 [〃] 円
		安宅スマート→丸岡	有料道路料金	¥ 1,090 [〃] 円
				円
				円
				円
				円
				円
				円
	宿 泊 費	内訳:	円	
	そ の 他	内訳:	円	
	合 計		¥ 6,029 [〃] 円	
備 考	(新幹線「のぞみ」を利用する際や旅費規程と異なる行程を利用する場合は、理由を記載する。)			

団体等から旅費を受領していない

資 料 提 供
令和4年3月18日
空港企画課 北澤・小島
TEL : 076-225-1337
(内 3722・3727)

小松空港国際化推進石川県議会議員連盟
福井県議会小松空港国際化推進議員連盟
合同研修講演会の開催について

下記のとおり、小松空港国際化推進石川県議会議員連盟と福井県議会小松空港国際化推進議員連盟の合同研修講演会を開催しますので、お知らせいたします。

記

- 1 日 時 令和4年3月22日(火) 10:30～
- 2 場 所 ホテルビナリオ KOMATSU セントレ 2階クリスタルルーム
- 3 次 第
 - (1) 開会
 - (2) 会長挨拶
 - (3) 小松空港の最近の情勢
 - (4) 講演
演 題 「ポストコロナ時代の航空と地方空港のあり方」
講 師 東京工業大学 環境・社会理工学院 教授
花岡 伸也 氏
 - (5) 閉会
- 4 出席者
小松空港国際化推進石川県議会議員連盟 会員
福井県議会小松空港国際化推進議員連盟 会員

小松空港国際化推進石川県議会議員連盟
福井県議会小松空港国際化推進議員連盟
合同研修講演会

次 第

日 時 令和4年3月22日(火) 10:30～
場 所 ホテルビナリオ KOMATSU セントレ
2階クリスタルルーム

1 開 会

2 挨拶

小松空港国際化推進石川県議会議員連盟 会長 福村 章
福井県議会小松空港国際化推進議員連盟 会長 齊藤 新緑

3 小松空港の最近の情勢

4 講演

演題：「ポストコロナ時代の航空と地方空港のあり方」

講師：東京工業大学 環境・社会理工学院 融合理工学系 教授
花岡 伸也 様

5 閉会

小松空港国際化推進石川県議会議員連盟
 福井県議会小松空港国際化推進議員連盟
 合同研修講演会 出席者名簿

日時：令和4年3月22日(火) 10:30～

場所：ホテルビナリオKOMATSUセントレ 2階クリスタルルーム

	役 職	氏 名
小松空港国際化推進 石川県議会議員連盟	会 長	福 村 章
	副 会 長	向 出 勉
	理 事	紐 野 義 昭
	理 事	作 野 広 昭
	理 事	善 田 善 彦
	理 事	安 居 知 世
	理 事	室 谷 弘 幸子
	理 事	八 田 知 子
	理 事	横 山 隆 也
	理 事	一 川 政 之
	理 事	打 出 喜代文
	事務局長	下 沢 佳 充
	監 事	藤 井 義 弘
	監 事	増 江 啓
		石 坂 修 一
		盛 本 芳 久
		谷 内 律 夫
		徳 野 光 春
		不 破 大 仁
		田 中 哲 也
	車 幸 弘	
	田 中 敬 人	
	太郎田 真 理	
	橋 本 崇 史	
	長 田 哲 也	
	安 実 隆 直	
	太 田 臣 宣	
	岡野定 隆 志	
	清 水 真 一 路	
計		29名
福井県議会小松空港 国際化推進議員連盟	会 長	齊 藤 新 緑
	副 会 長	仲 倉 典 克
	理 事	清 水 智 信
	事務局長	長 田 光 広
	監 事	小 寺 惣 吉
		兼 井 大
		山 浦 光 一 郎
	山 本 建 城	
	松 崎 雄 城	
計		9名
合 計		38名