

# 親子で楽しめるDIY（木工編）



## ○用意する道具

- ・ 充電式の電動ドライバー  
（ドリルも装着可能）
- ・ 木ねじ
- ・ のこぎり
- ・ さしがね
- ・ コンベックス（メジャー）
- ・ 紙やすり
- ・ 木工ボンド
- ・ コードリール（延長コードの一種）
- ・ 金づち（釘を使う場合）

この「親子で楽しめるDIY（木工編）」は、地域で活動しているコミュニティセンターなどの団体を対象にして、皆さんのレクリエーションでお使いいただけるようにまとめたものです。

内容は、総合グリーンセンターで春、夏、秋に開催されているイベントに参加されたみなさまが、「DIY講座」で製作していただいたものを中心にまとめており、**掲載しきれない細部まで解る「作品のサンプル」**は、全て当センターで手に取ってご覧になれます。

この手引きで紹介している作品はあくまで一つの例ですが、みなさまのイベント開催などの参考にしていただけるようなものとして作成していますので、どうぞご活用ください。

この「親子で楽しめるDIY（木工編）」は県の総合グリーンセンターのホームページからダウンロードすればそのまま使うことができます。また、各農林総合事務所林業部及び嶺南振興局林業担当部局に一部ずつ冊子でも配布していますので、インターネットに接続できない場合は、各農林総合事務所林業部及び嶺南振興局林業担当部局にお問い合わせください。

## ○ 作品リスト

- ・木製 飾り棚～本立 …… 1
- ・木製 道具箱 …… 4
- ・木製 ガーデニング用花台 …… 7
- ・木製 引出し付き本棚 …… 10
- ・木製 オカモチ …… 13
- ・木製 スタンド郵便ポスト …… 16
- ・木製 芋洗い機 …… 19
- ・木製 ガラポン …… 22
- ・木製 自転車かご …… 32
- ・木製 縦横で使える立看板  
(マグネット対応黒板仕様) …… 37
- ・木製 サイコロペットハウス兼椅子 …… 42
- ・木製 ミニミニボックスキャリー  
(折りたたみ式) …… 46
- ・木製 盆栽台 …… 50
- ・木製 エアコン室外機カバー …… 55
- ・木製 コの字ローテーブル (屈曲式) …… 58
- ・木製 消火器カバー (棚付き) …… 61
- ・木製 有孔ポート机上ラック …… 64
- ・木製 簡易砂場兼花台・木製ブランコ …… 67
- ・木製 ビーチチェアー …… 71
- ・木製 プランターカバー …… 74

# 飾り棚～本立 縮尺 1 : 10

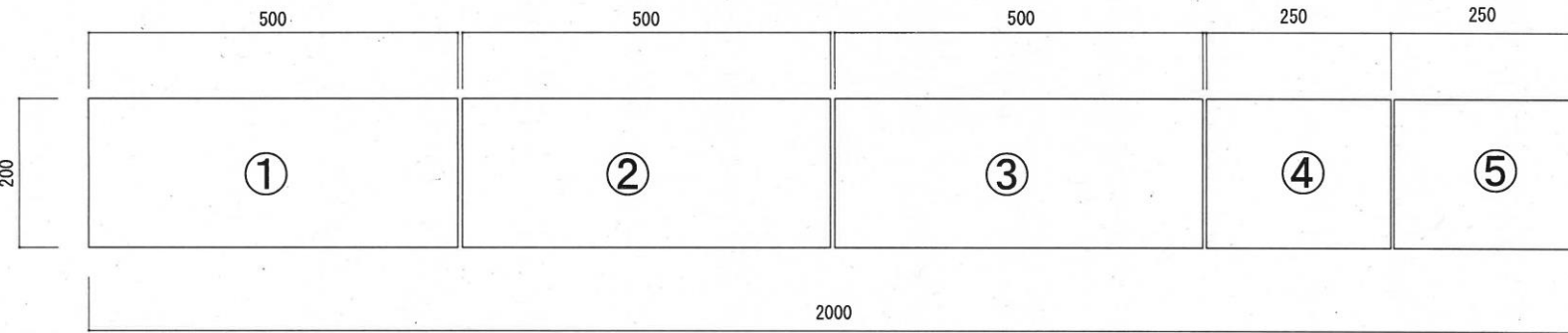

平面図

ボルト × 4本

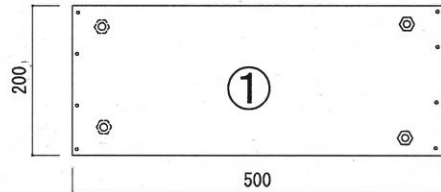
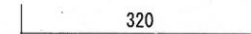

側面図

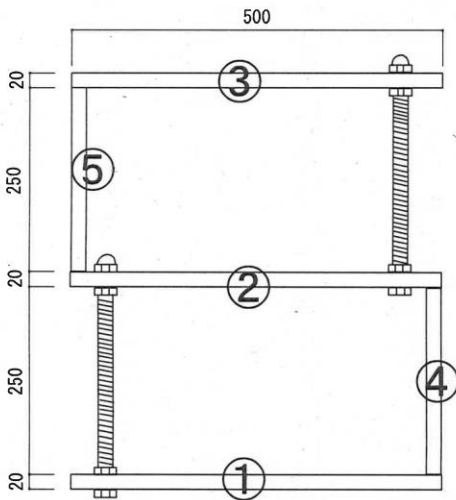

正面図

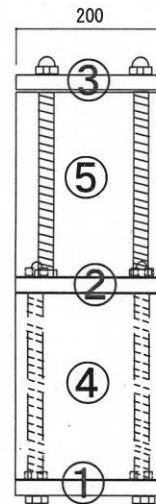

六角ナット



袋ナット



丸ワッシャー





## 仕 様 書

木製「飾り棚～本立」 1セット（詳細図については別紙のとおり）

単位：m/m、本、個

品 名	厚さ	巾	長さ	数量	備 考
無地杉板	20	200	2,000	1	
全ネジボルト			320	4	φ 10m/m L=320m/m
袋ナット				4	
ナット				8	
丸ワッシャー				8	
その他					木材の端材等



# 道具箱

木取図 (W=210m/m t=15m/m L=3040m/m)

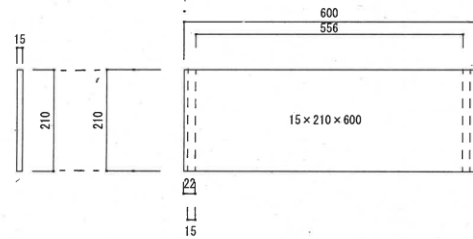
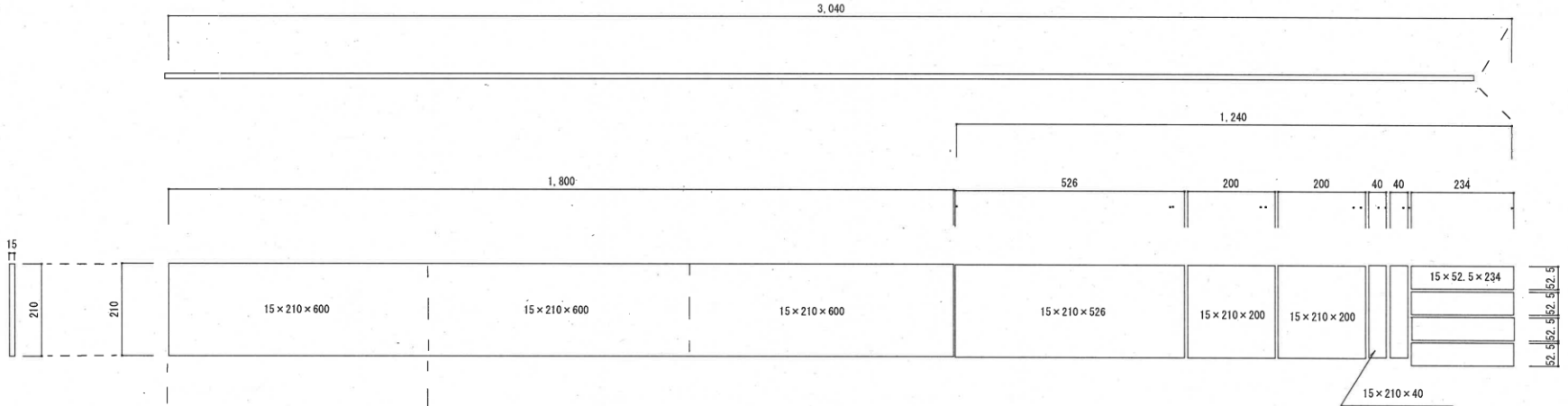

## 木製道具箱

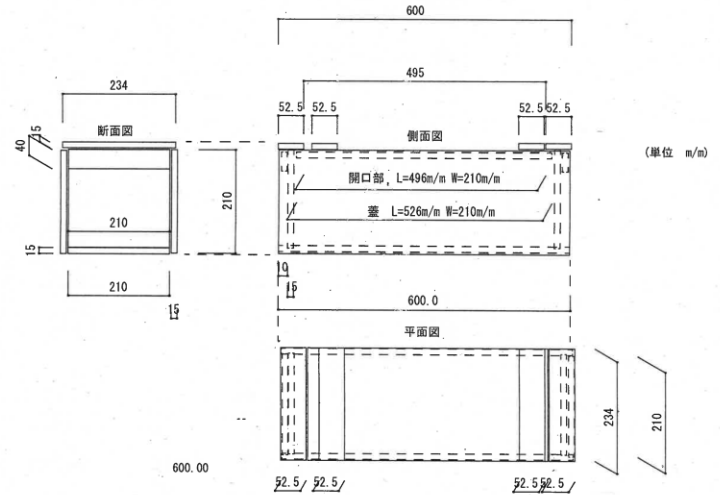

## 仕 様 書

木製「道具箱」 1セット（詳細図については別紙のとおり）

単位：m/m、セット

中

品 名	厚さ	巾	長さ	数量	備 考
無地杉板	18	210	2,000	2	
45 ステン釘				55	スクリュー釘
30細ビス				8	30細ステンビス





# ガーデニング用花台

縮尺 1 : 10

15×40×260 5本 3セット



20×40×820 2本



30×40×510 2本



角度 10~11度

20×50×260 2本



15×30×480 2本

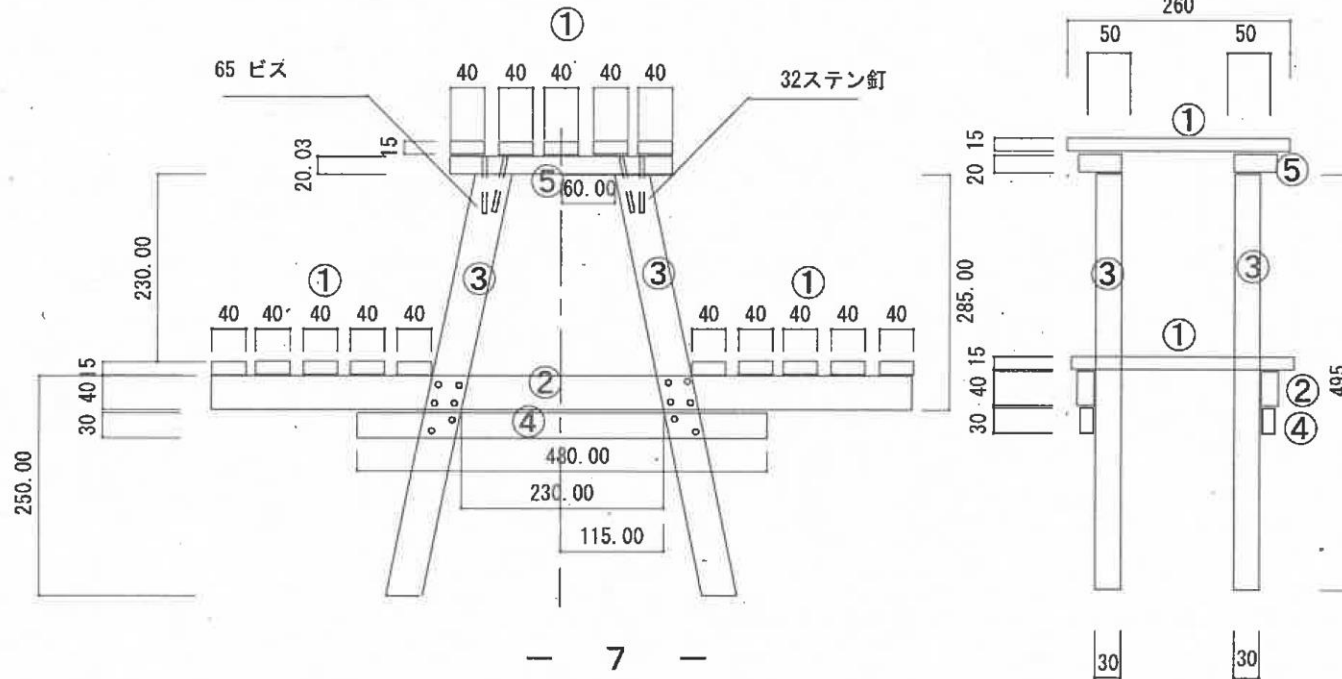

## 仕 様 書

ガーデニング用花台 1セット（詳細図については別紙のとおり）

※

品 名	厚さ (m/m)	巾 (m/m)	長さ (m/m)	数量 (枚、本)
無地杉板	15	40	4,000	1
無地杉板	30	40	2,000	1
無地杉板	30	40	600	4
32 ステン釘				60
40 細ビス				16
51 ビス				8



# 引出し付き本棚 縮尺 1 : 10

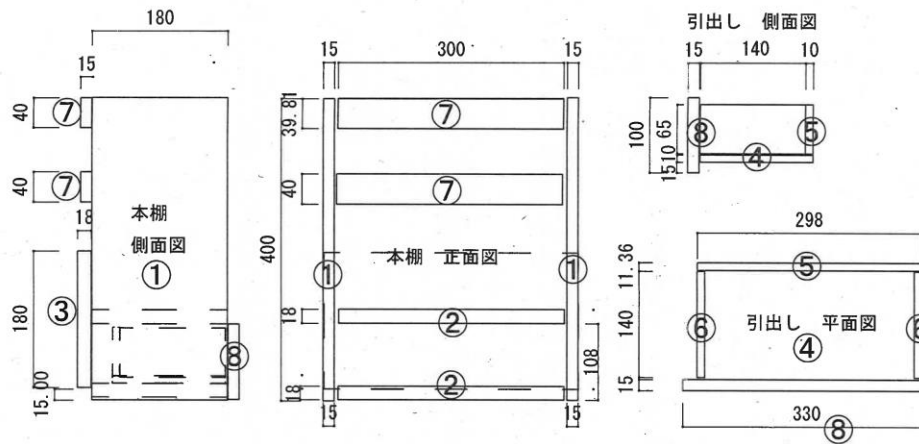
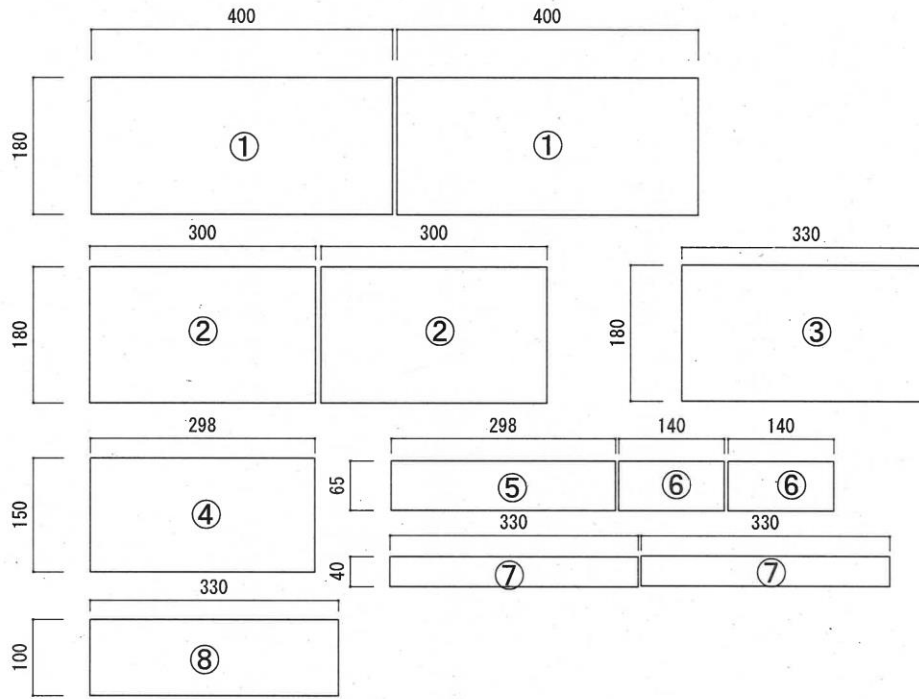

## 仕 様 書

引出し付き本棚 1セット（詳細図については別紙のとおり）

品 名	厚さ (m/m)	巾 (m/m)	長さ (m/m)	数量 (枚、本)
無地杉板	18	180	2,000	1
無地杉板	10	150	300	1
無地杉板	10	65	900	1
無地杉板	15	100	350	1
無地杉板	15	40	900	1
38 ステン釘				82
32 ステン釘				28
40 細ビス				24
51 ビス				36





# 木製 才力モ子

縮尺：1：1 / 10

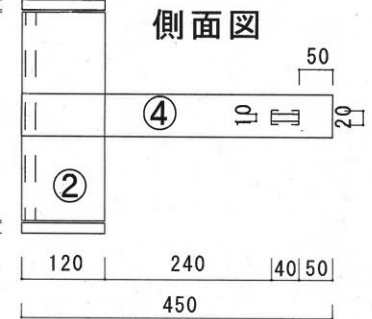
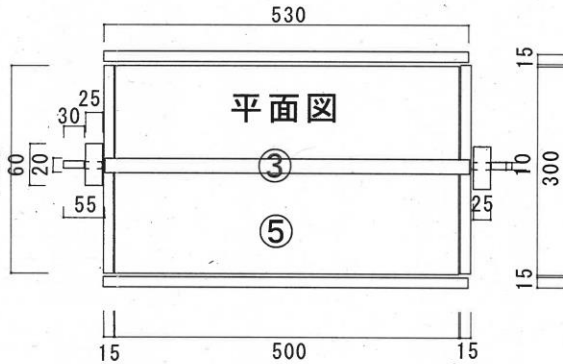
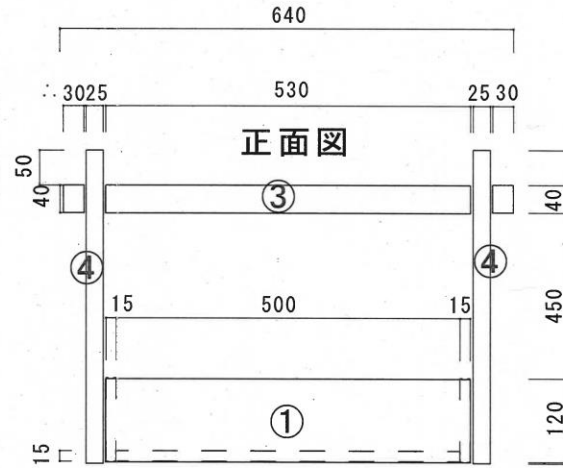
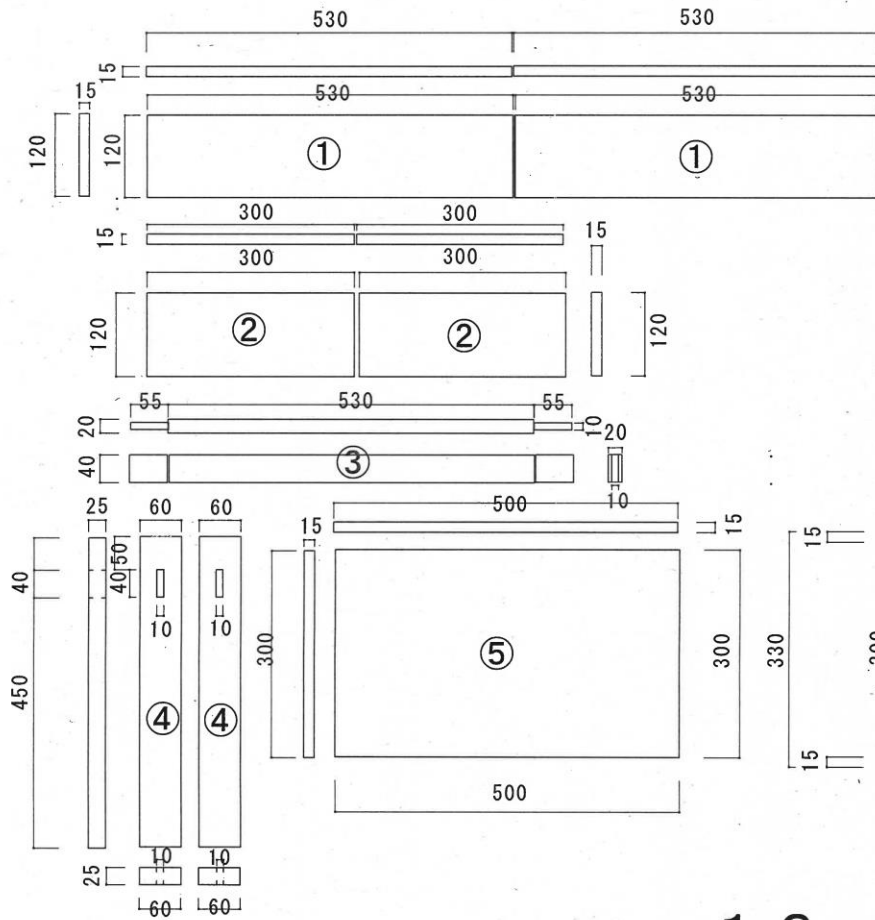

## 仕 様 書

木製「おかもち」 1セット（詳細図については別紙のとおり）

品 名	厚さ (m/m)	巾 (m/m)	長さ (m/m)	数量 (枚、本)	備 考
無地杉板	15	300	2,000	1/4	
無地杉板	15	120	2,000	8/9	
無地杉板	30	50	2,000	1/3	20×40 に加工
無地杉板	30	60	2,000	1/2	25×60 に加工
40 ビス				12	40 細ステンビス
38 ステン釘				22	スクリュー釘
45 ステン釘				16	スクリュー釘





# 木製 郵便ポスト 縮尺 1 : 1 0

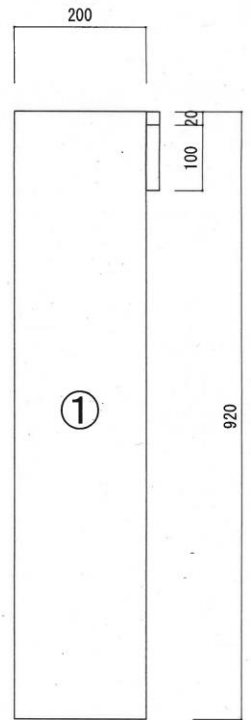
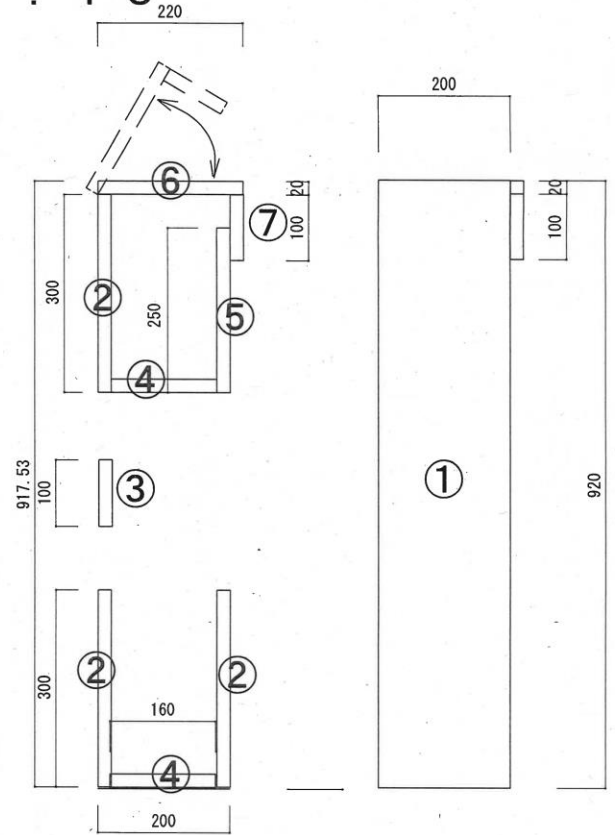
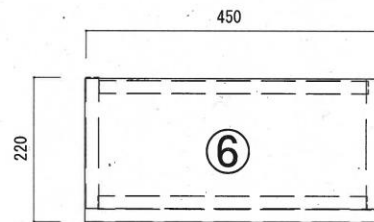
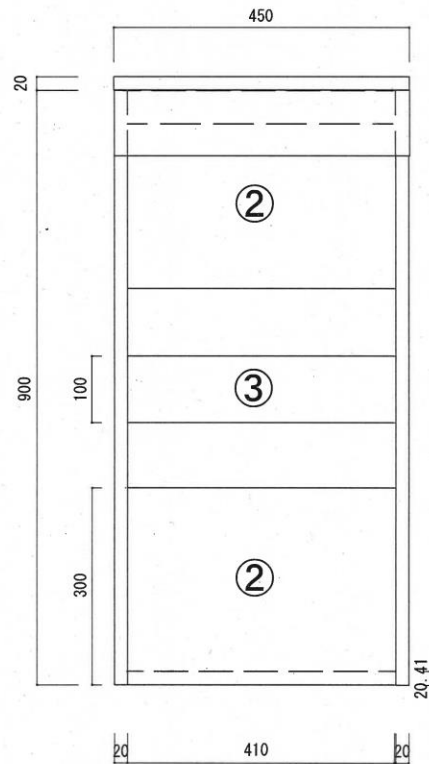
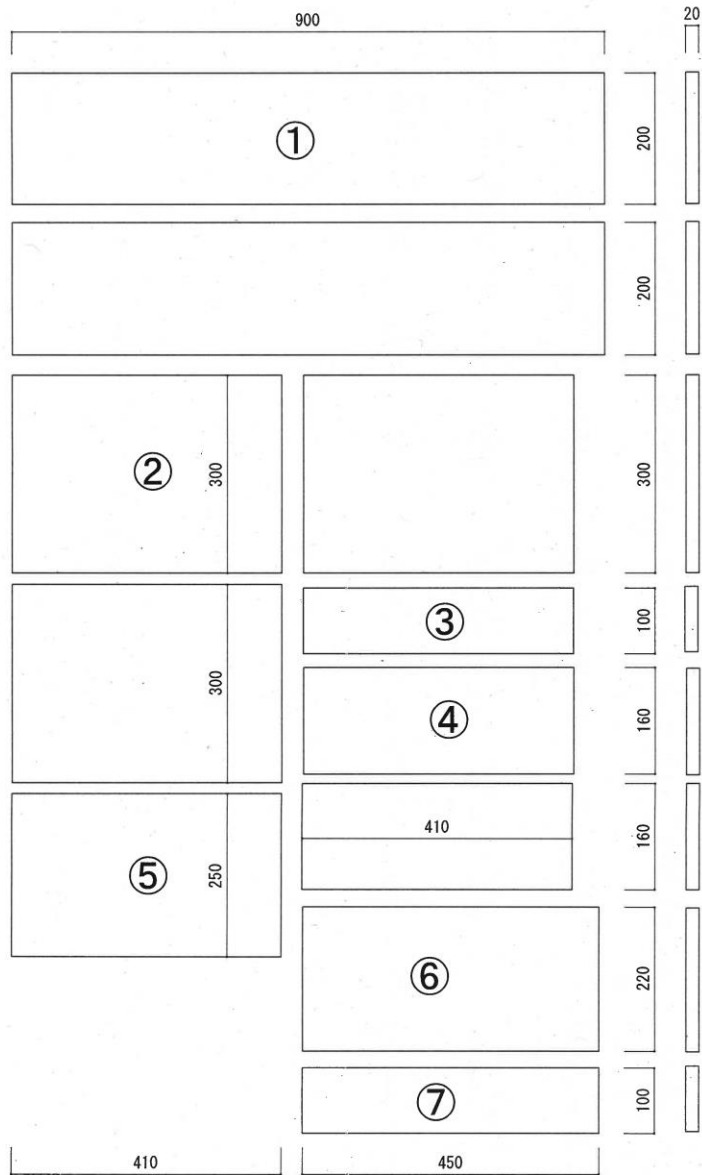



仕 様 書

木製「スタンド郵便ポスト」 1セット（詳細図については別紙のとおり）

品 名	厚さ (m/m)	巾 (m/m)	長さ (m/m)	数量 (枚、本)	備 考
無地杉板	20	200	2,500	1	
無地杉板	20	250	1,000	1	
無地杉板	20	300	1,500	1	
無地杉板	20	160	1,000	1	
16m/m <u>ステンビス</u>				8	蝶番用
38 ステン釘				56	スクリュー釘
蝶番				2	

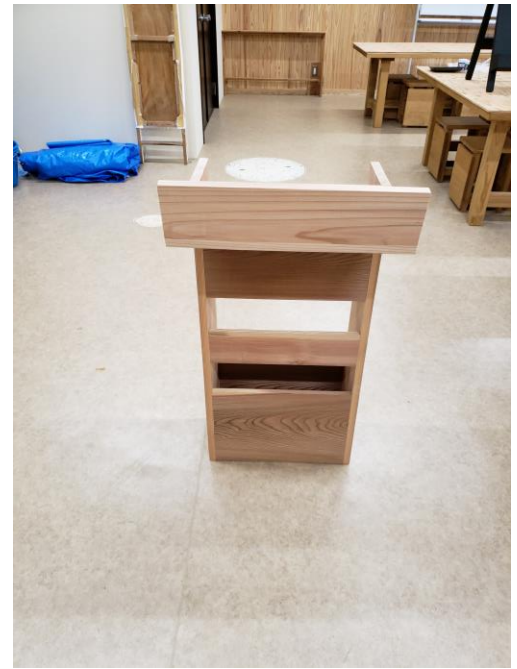

# 木製 さといも洗い器

縮尺：1：1／10

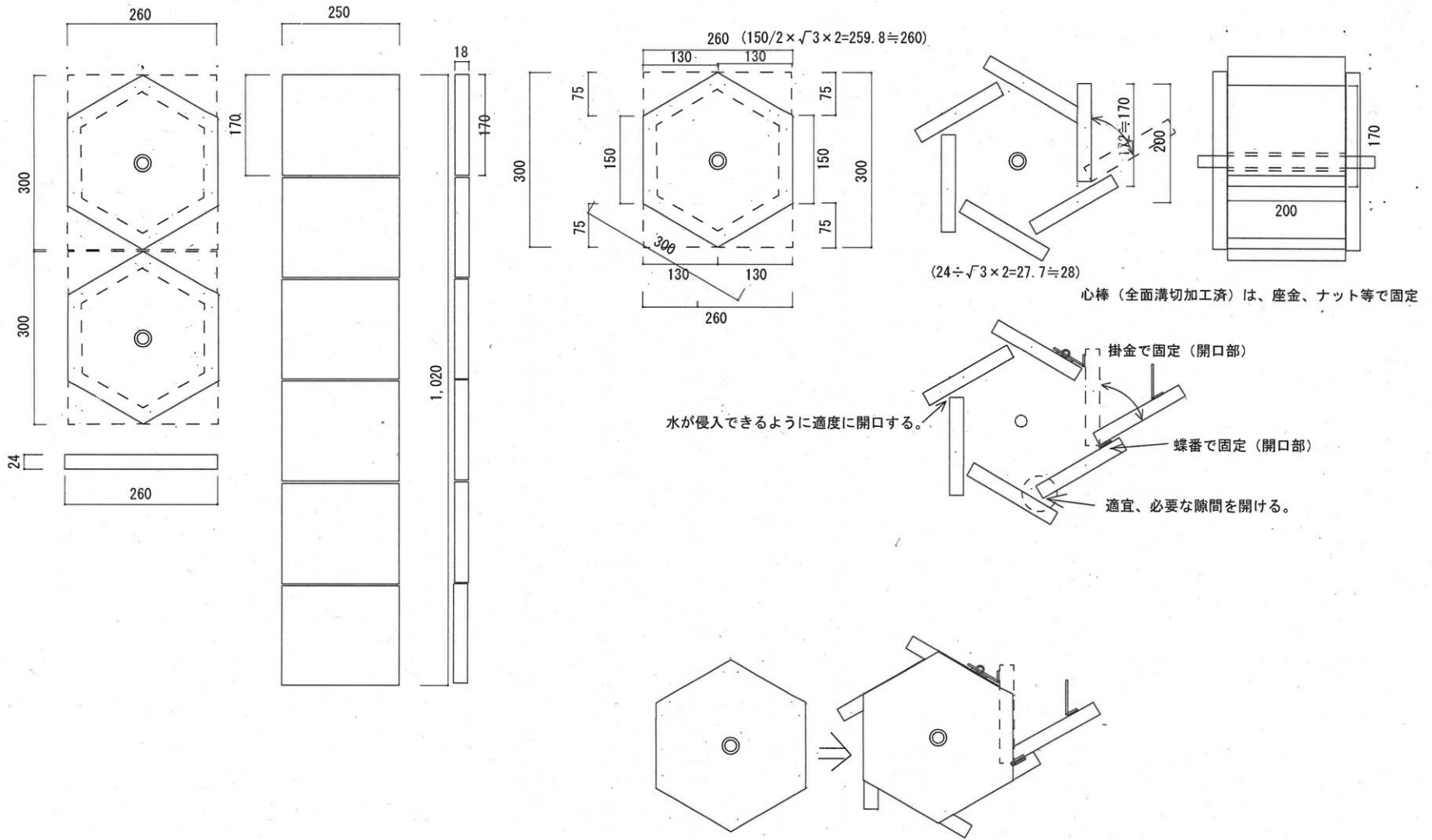

仕 様 書

木製「さといも洗い器」 1セット（詳細図については別紙のとおり）

中

品 名	厚さ (m/m)	巾 (m/m)	長さ (m/m)	数量 (枚、本)	備 考
無地杉板	18	260	2,000	1	
16m/m <u>ステンビス</u>				16	蝶番・掛金用
38 ステン釘				20	スクリュー釘
蝶番				2	
掛金				1	
全ネジボルト				1	長さは必要分
塩ビパイプ				1	長さは必要分

※固定する材料は、現地に合わせて別途計上する。







# 木製 ガラポン

縮尺 : 1 : 1 / 10

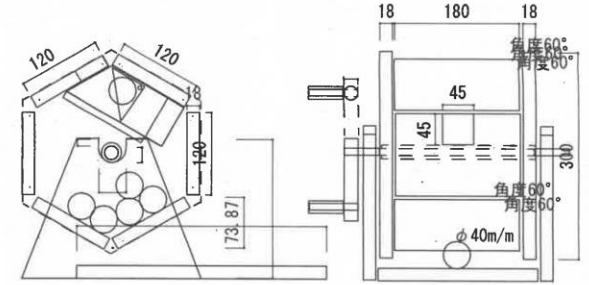
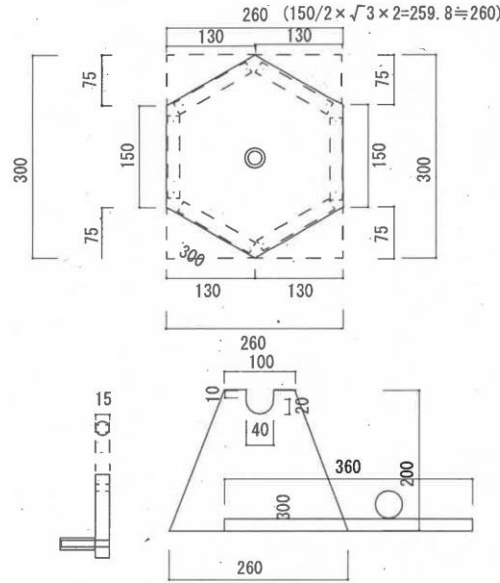
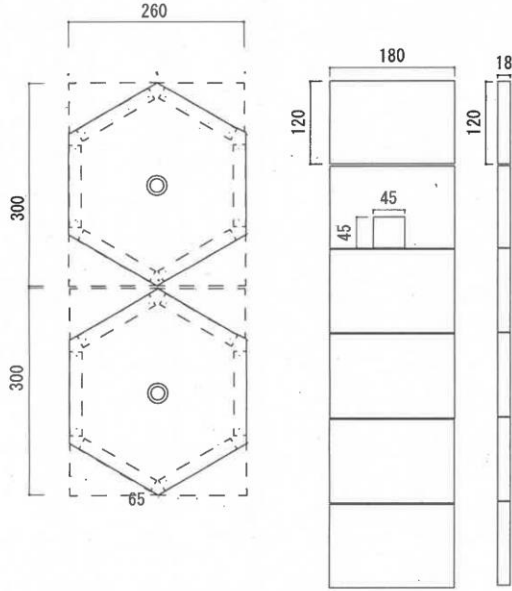

## 木製 ガラポン 内部

内部延長 L=120m/mとする。

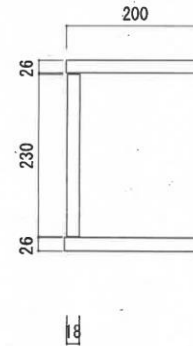
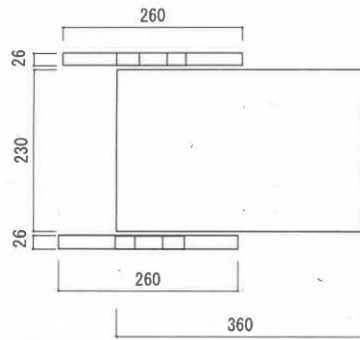
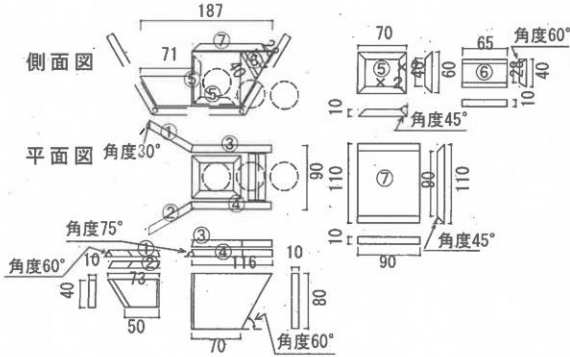

# 木製 ガラポン 内部

内部延長 L=120m/mとする。

側面図

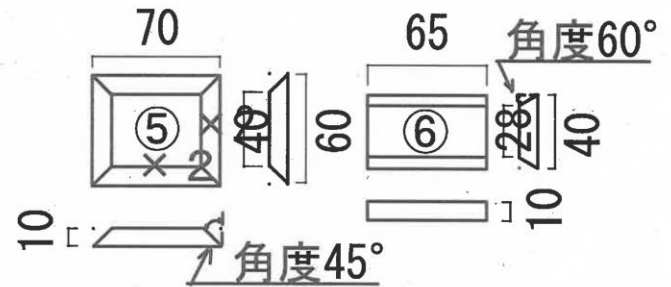
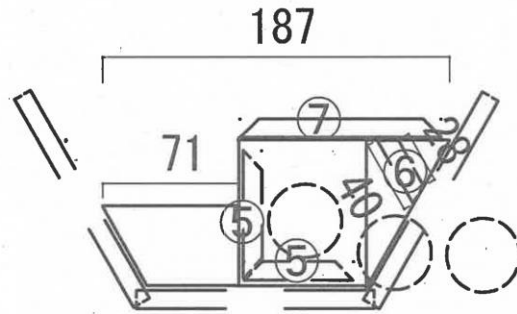

平面図

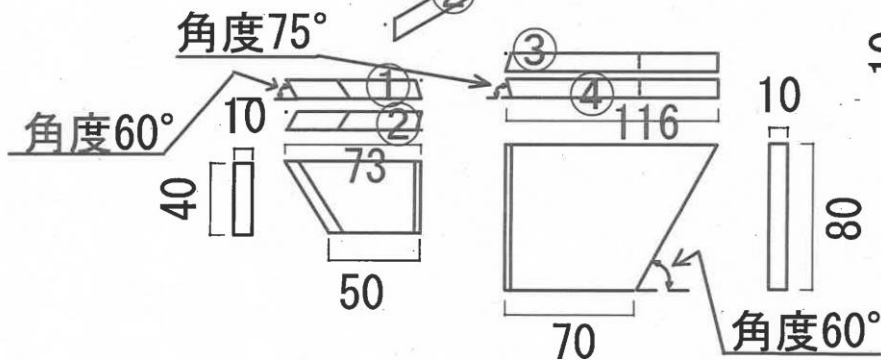
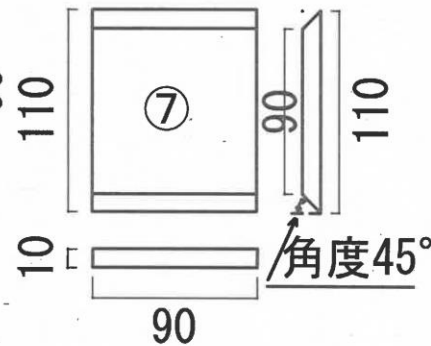
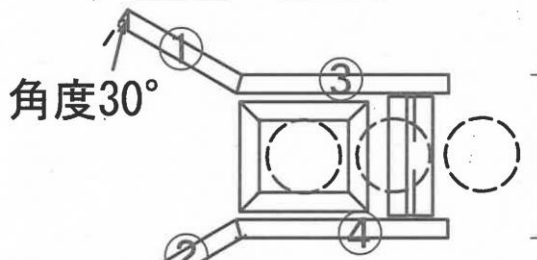

# ガラポンの 内部構造 (例)

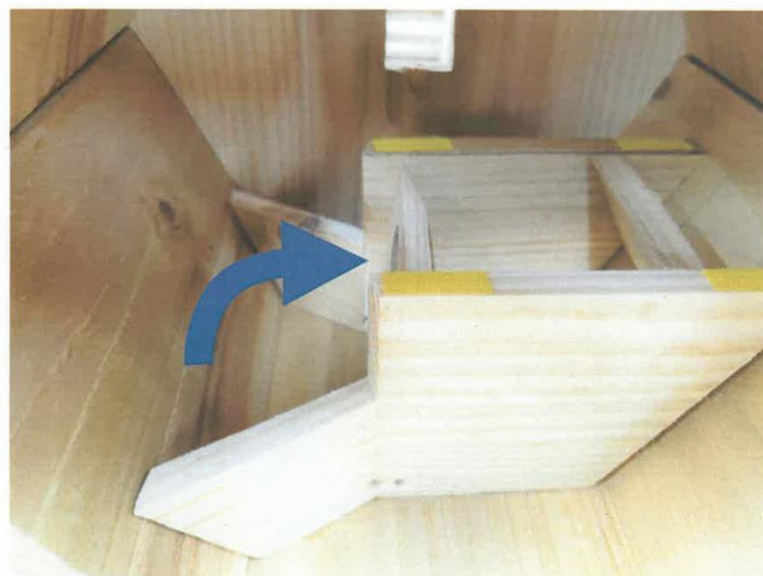
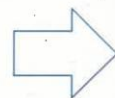
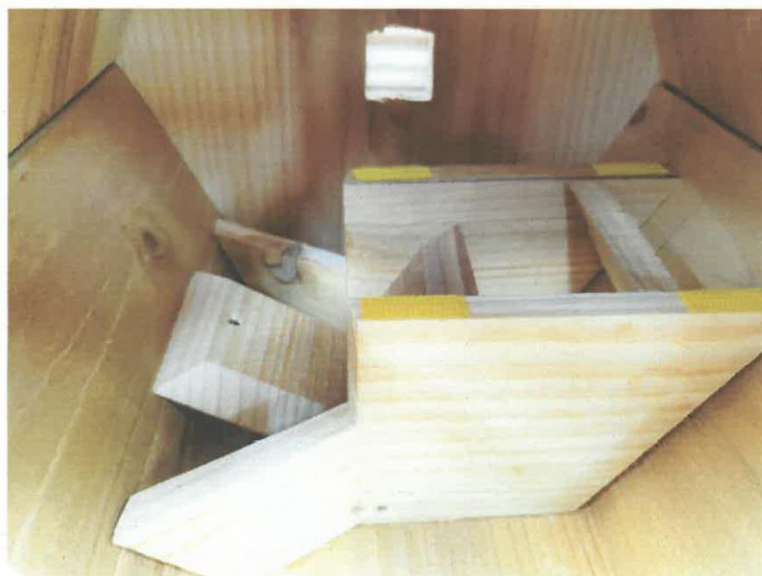

# ガラポンの仕組み

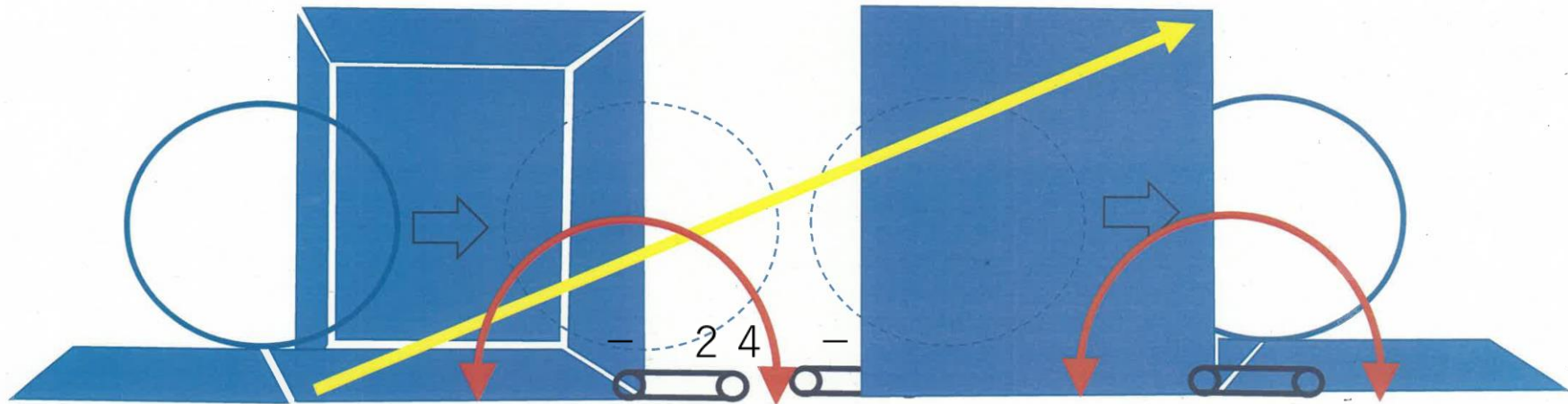

回転する

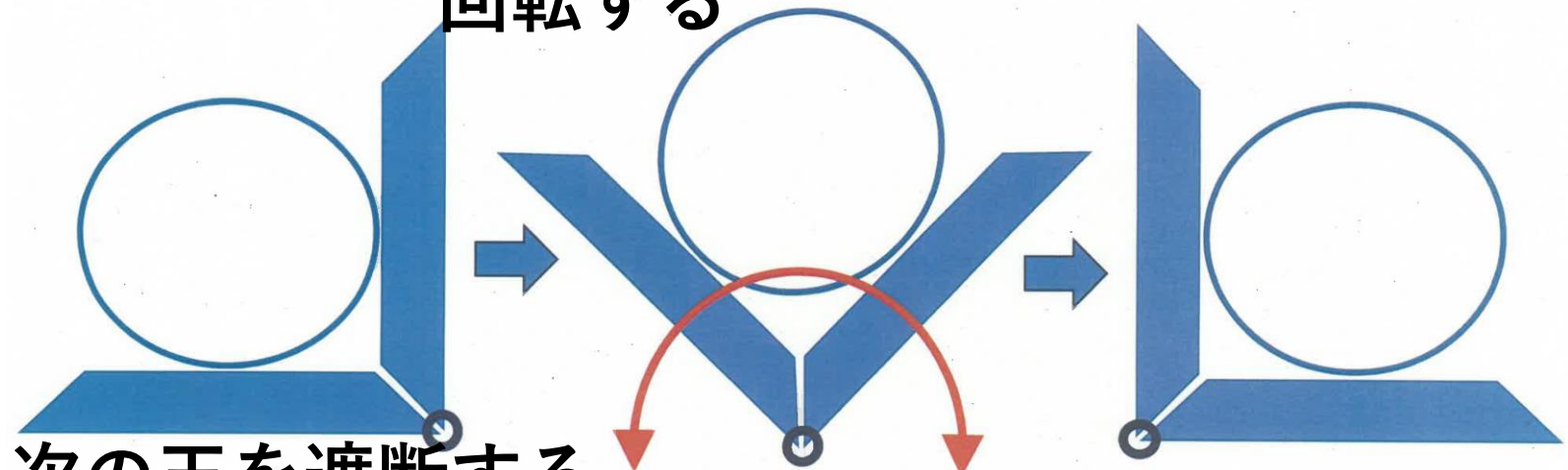

次の玉を遮断する。

# ガラポンの 内部構造（例）

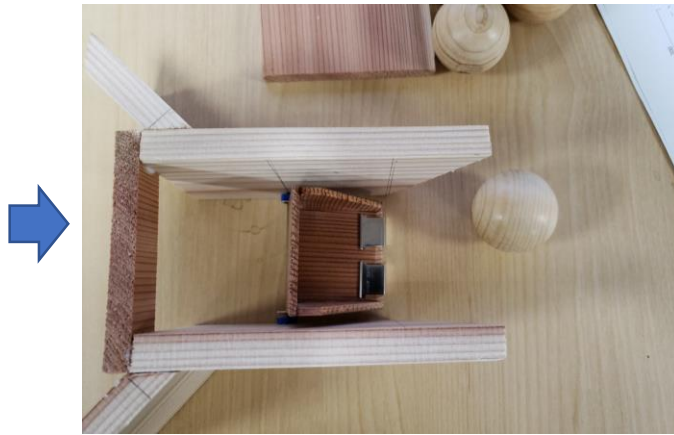
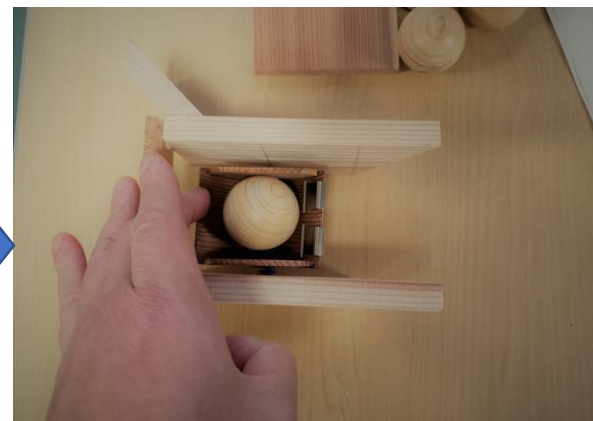
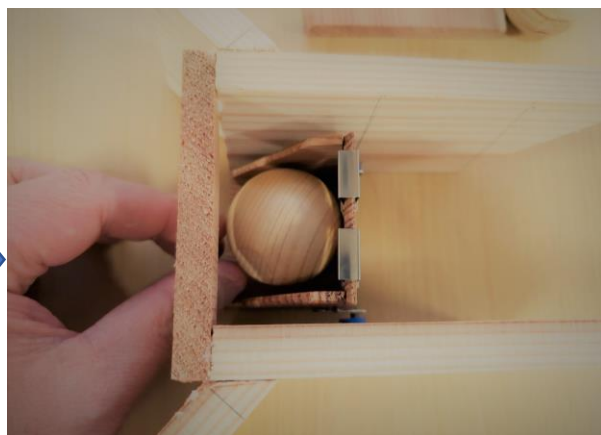
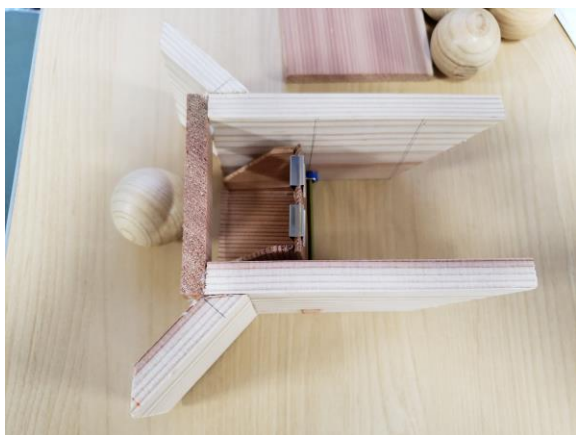



# ガラポンの仕組み

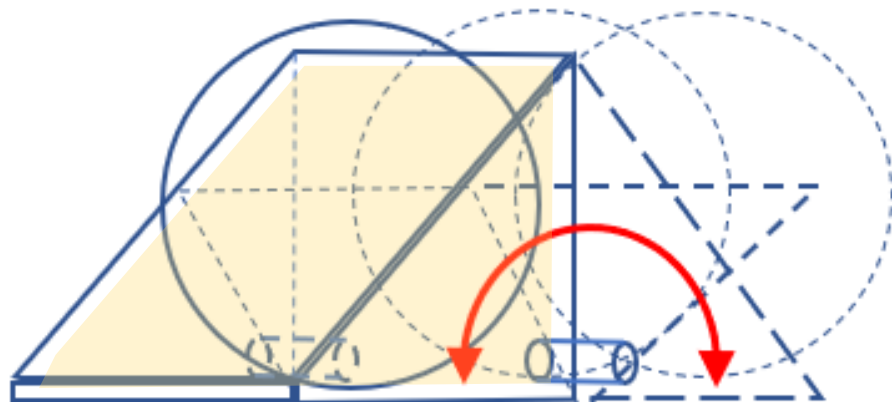

回転する

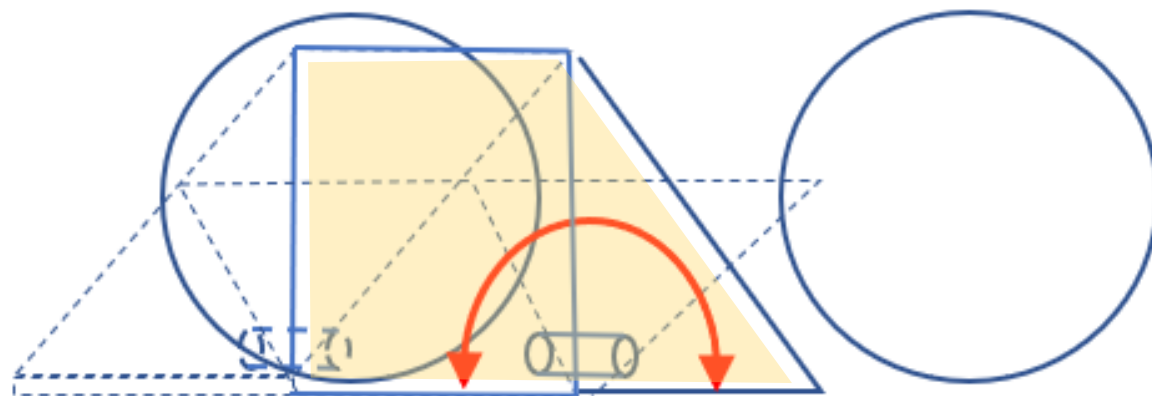

次の玉を遮断する。

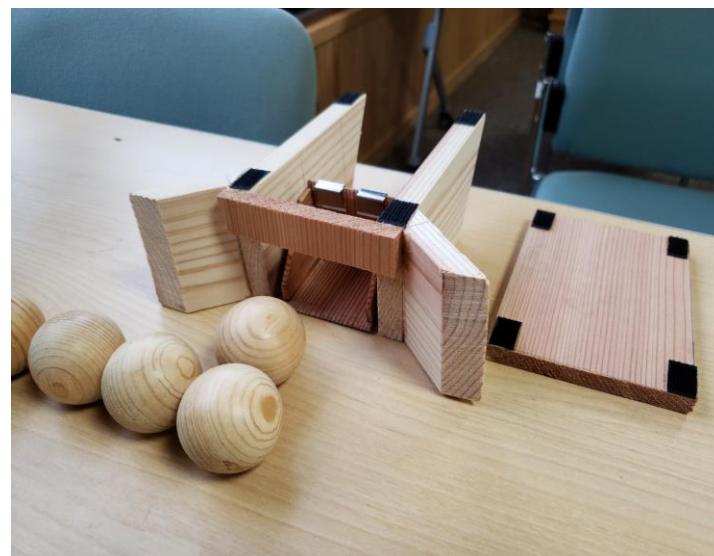

## 仕 様 書

木製「ガラポン」 1セット（詳細図については別紙のとおり）

品 名	厚さ (m/m)	巾 (m/m)	長さ (m/m)	数量 (枚、本)	備 考
無地杉板	15	260	1,500	1	
無地杉板	26	300	1,000	1	台部分
ステンハネルクキ			38	20	38m/m
ステンタ(スリム)ビス			65	23	65m/m
ステンタ(スリム)ビス			20	7	20m/m
<u>ステンビス</u>			12	5	12m/m
丸棒	φ 15m/m		320	1	
適宜				1式	内部構造資材等 (木球含む)

※内部部品、受皿部分等は、現地に合わせて別途計上する。

# 材料一覽







木球40m/m用



ビー玉、パチンコ玉用

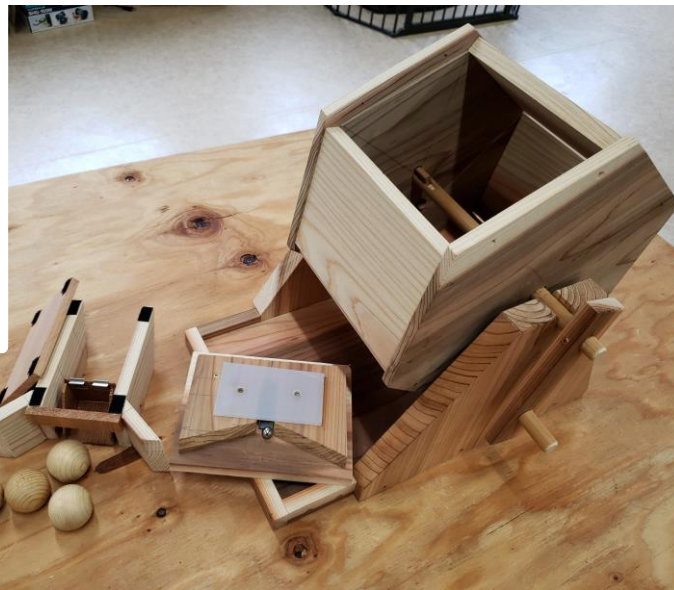

## 留金 (例)



## 蓋付き (例)





木製 自転車かご 縮尺 1 : 10

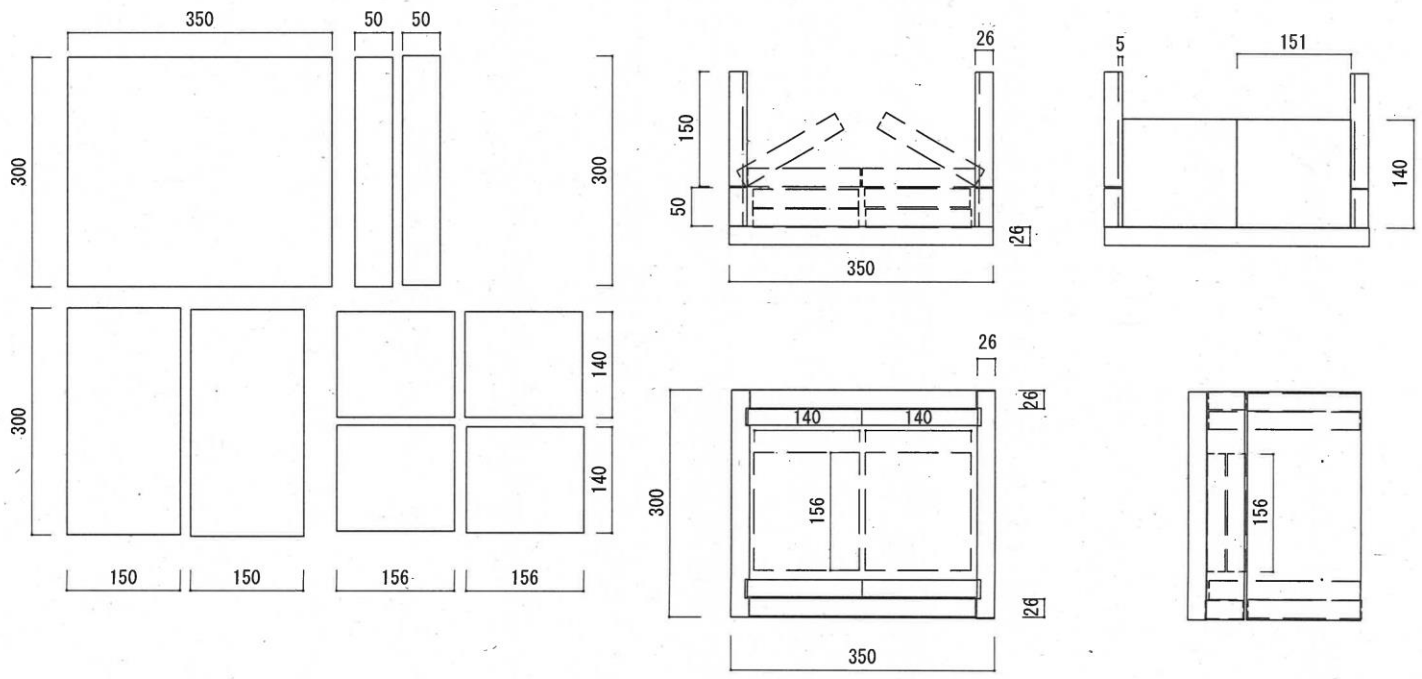

仕 様 書

木製「自転車かご」 1セット（詳細図については別紙のとおり）

品 名	厚さ (m/m)	巾 (m/m)	長さ (m/m)	数量 (枚、本)	備 考
無地杉板	26	300	1,200	1	
ステンタ <sup>®</sup> (スリム) ヒ <sup>®</sup> ス			75	8	
コーススレット <sup>®</sup>			75	16	
蝶番				2	64m/m
掛金				4	51m/m

※自転車への取り付け材料（結束バンド等）は、別途計上する。

# 材料一覽





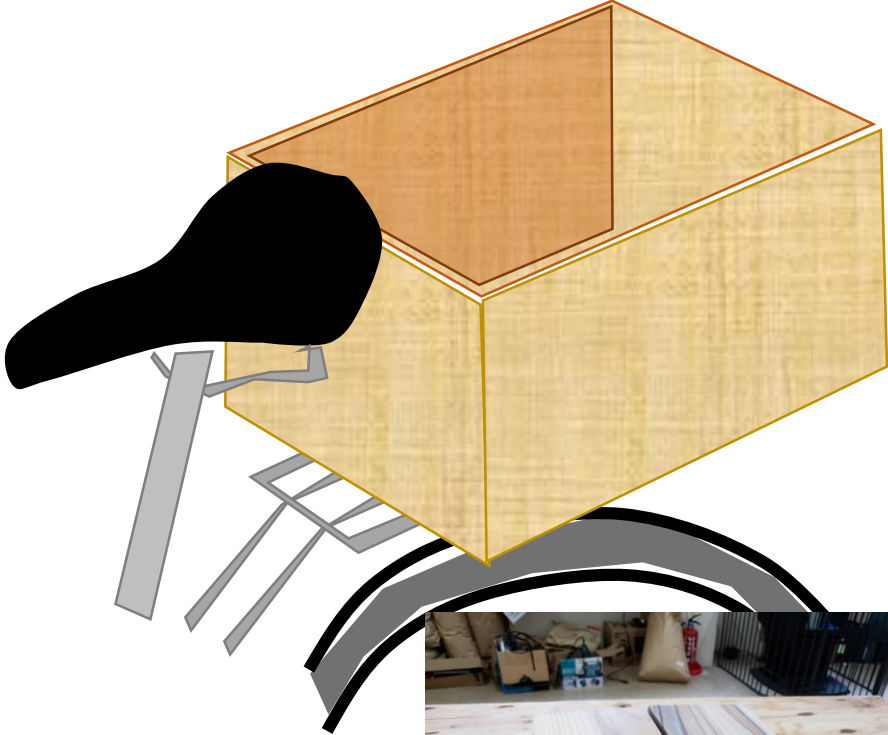





溝加工 (例)

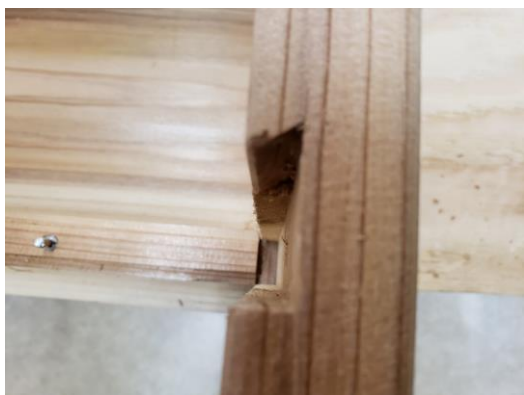

留金 (例)





木製 縦横で使える立看板（マグネット対応黑板仕様） 縮尺 1 : 10

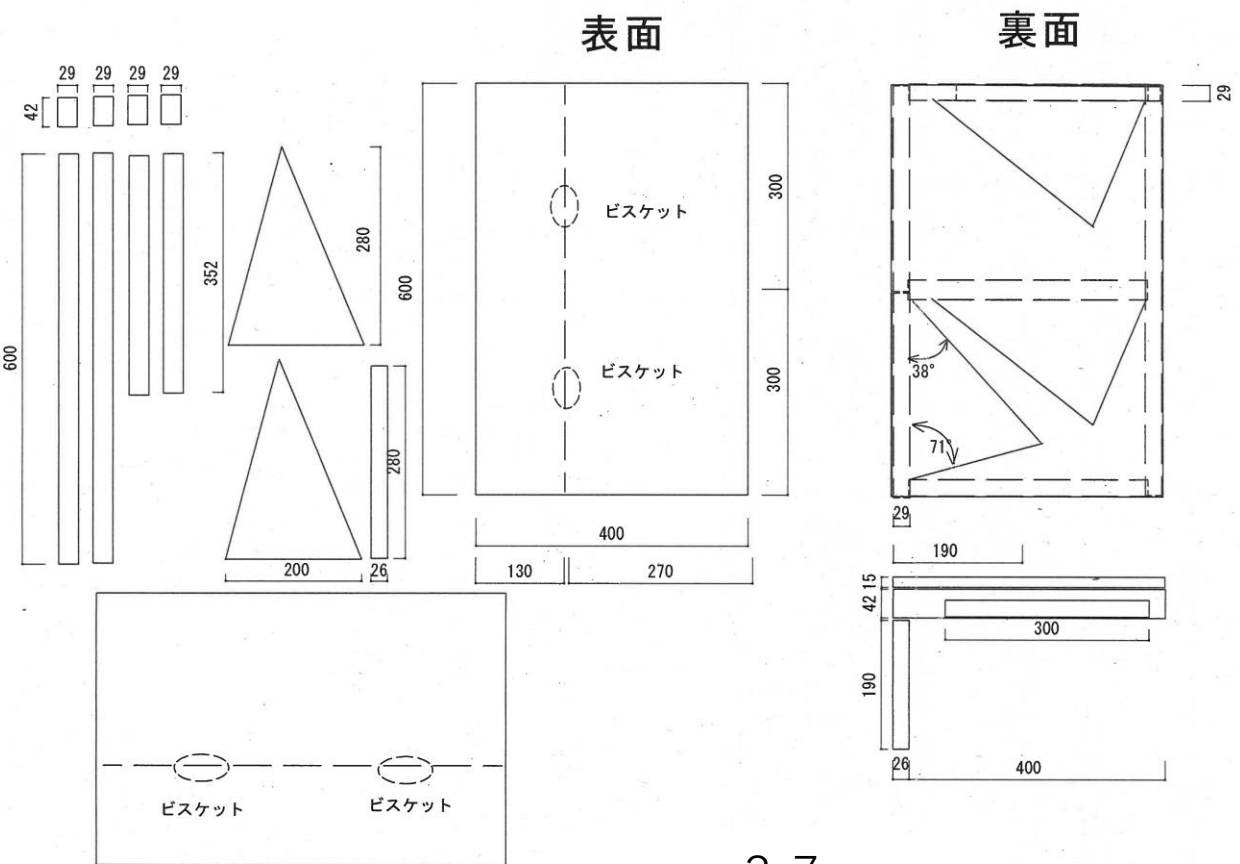

ビスケット（木板継手材料）

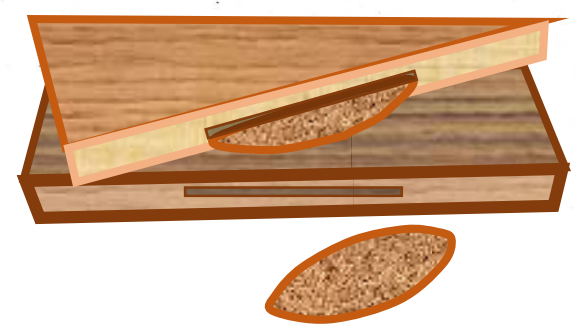

## 仕 様 書

木製「縦横で使える立看板（マグネット対応黒板仕様）」 1セット

（詳細図については別紙のとおり）

品 名	厚さ (m/m)	巾 (m/m)	長さ (m/m)	数量 (枚、本)	備 考
無地杉板	15	300	1,000	1	
無地杉板	15	150	1,000	1	
ビスケット	4m/m 落葉型			2	木板継手材料
スギ角材	29	42	2,000	1	
無地杉板	26	300	1,000	1	スタンド部
ステンハ°ネルクキ°			38	22	38m/m
ステンタ°(スリム)ビス°			75	14	75m/m
蝶番				4	64m/m
マグネットペイント° チョークボードペイント°				1	適量

## 材料一覽

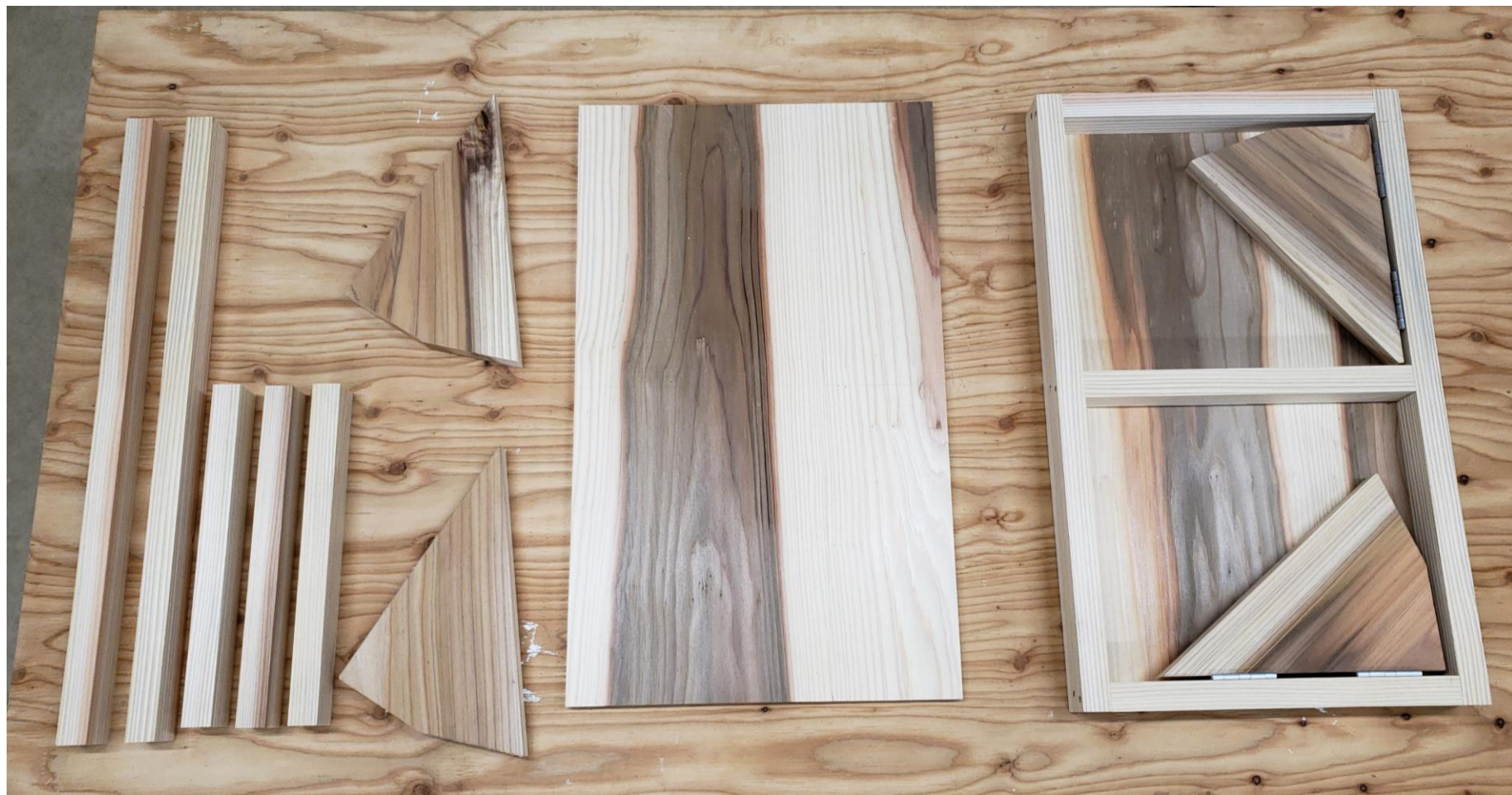



## スタンド部 多様



# (参考) マグネット塗料、黒板塗料





# 木製 サイコロペットハウス兼椅子

縮尺 1 : 1 0

正面

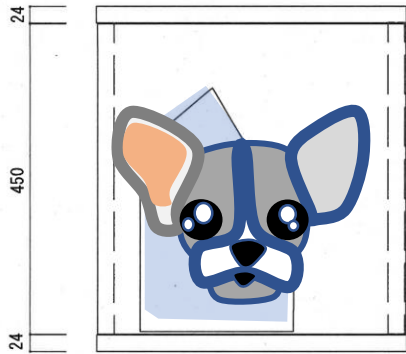

平面

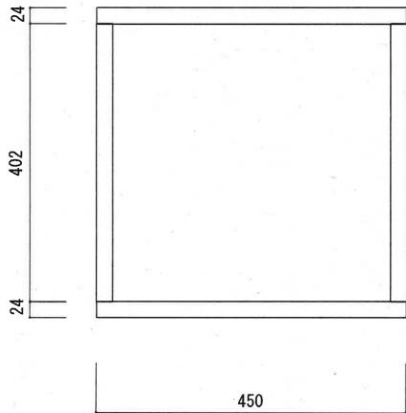

側面

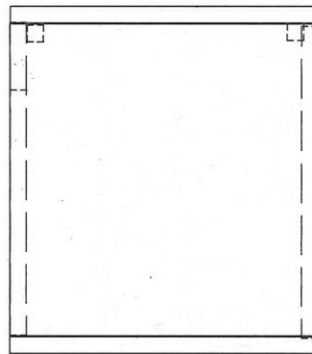

天端板

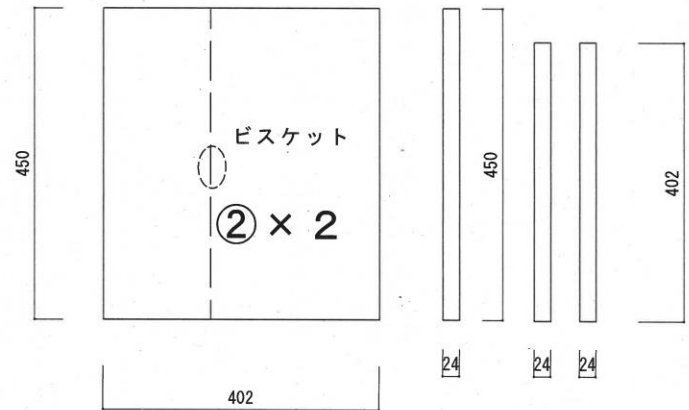
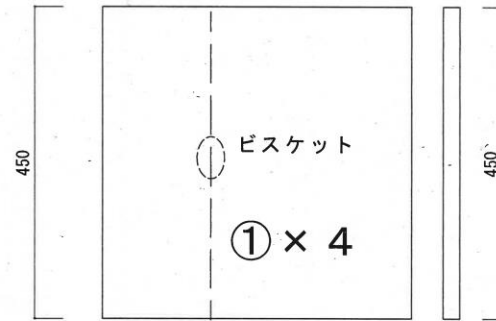
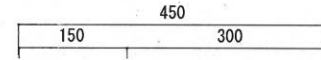
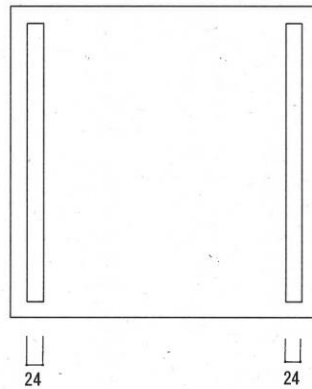

- 4 2 -

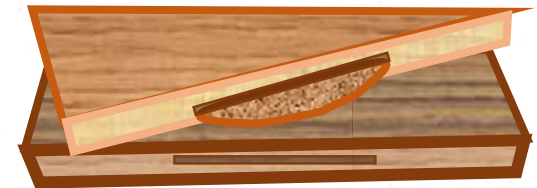

バスケット (木板継手材料)



## 仕 様 書

木製「サイコロベットハウス兼椅子」 1セット

(詳細図については別紙のとおり)

品 名	厚さ (m/m)	巾 (m/m)	長さ (m/m)	数量 (枚、本)	備 考
無地杉板	26	300	3,000	1	
無地杉板	26	150	3,000	1	
ビスケット	4m/m 落葉型			6	木板継手材料
角材	24	24	1,000	1	
ステンパ°ネルクキ°			38	16	38m/m
ステンダ°(スリム)ビス°			75	16	75m/m
コーススレット°			75	16	
その他					底上材料適宜

# 材料一覽







# 木製ミニミニボックスキャリー（折りたたみ式）縮尺 1 : 1 0

## 下部構造

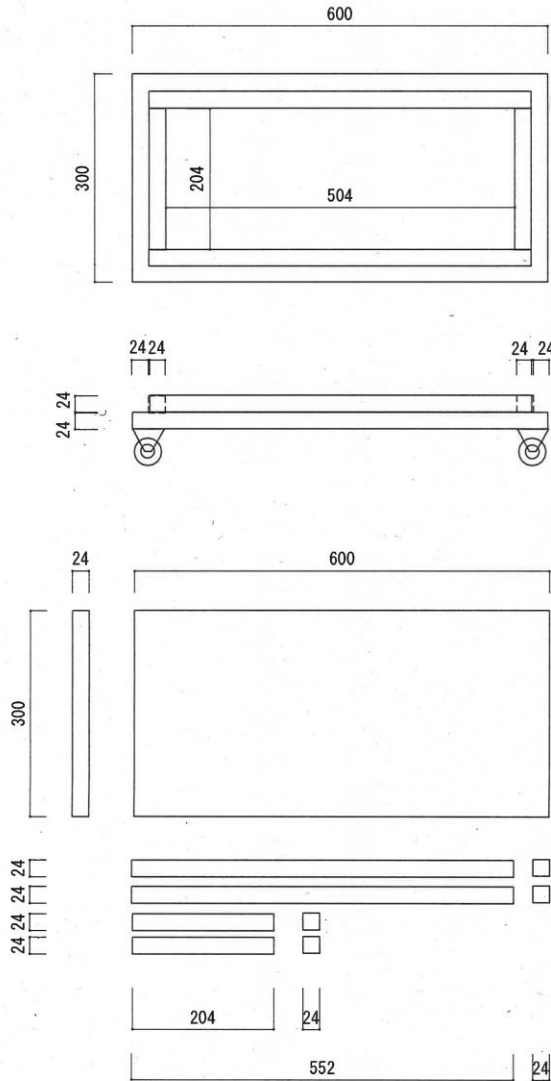

## 上部構造

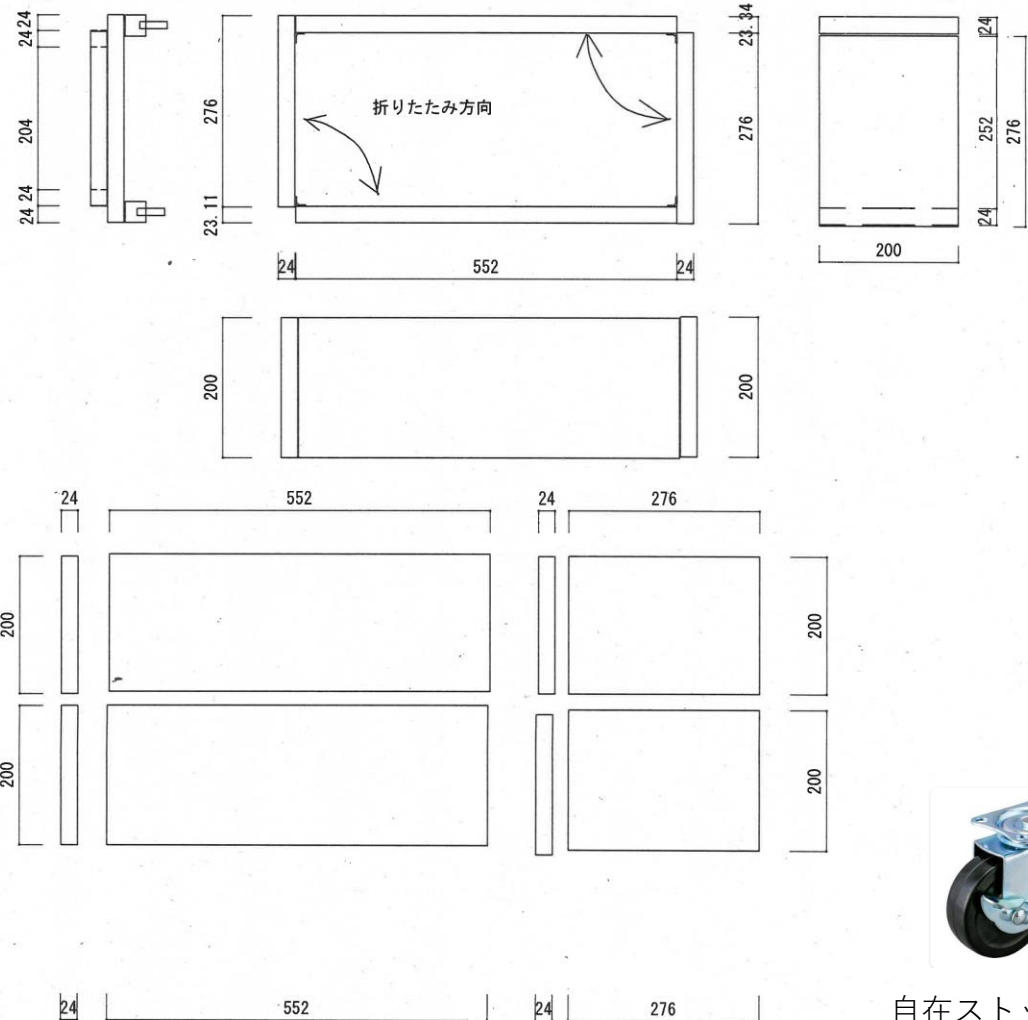

自在ストッパー付  
キャスター



## 仕 様 書

木製「ミニミニボックスキャリー（折りたたみ式）」 1セット

（詳細図については別紙のとおり）

品 名	厚さ (m/m)	巾 (m/m)	長さ (m/m)	数量 (個、枚、枚)	備 考
無地杉板	26	300	1,000	1	
無地杉板	26	200	2,000	1	
コーススレット			28	16	
キャスター			φ 50m/m	4	内自在2個
パッチン				2	
ヒートン					足長
<u>ステンビス</u>			25	8	25m/m
L形金物			45	4	
蝶番			38	4	38m/m

# 材料一覽





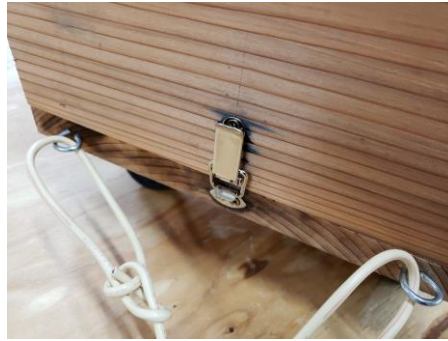

盆栽台 縮尺 1 : 100 (A2図面で作成)

側面図

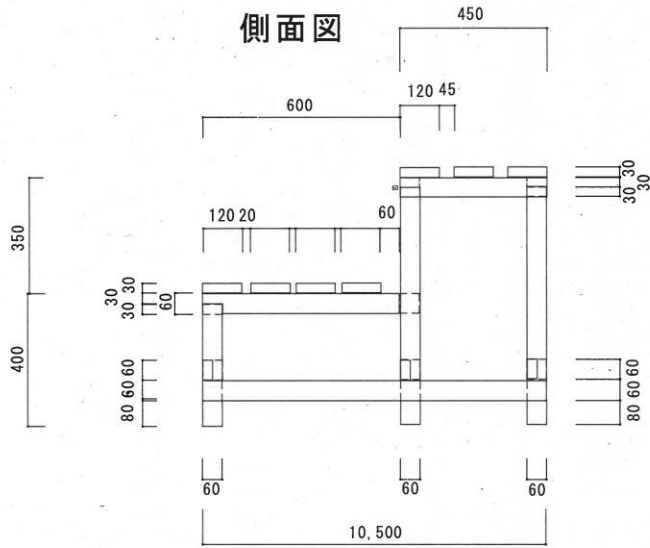

正面図

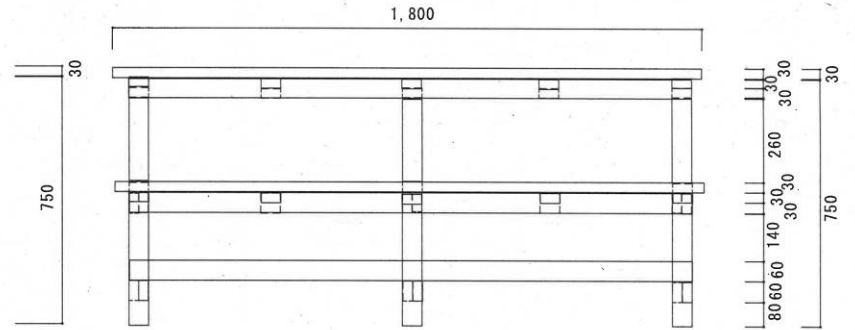

平面図

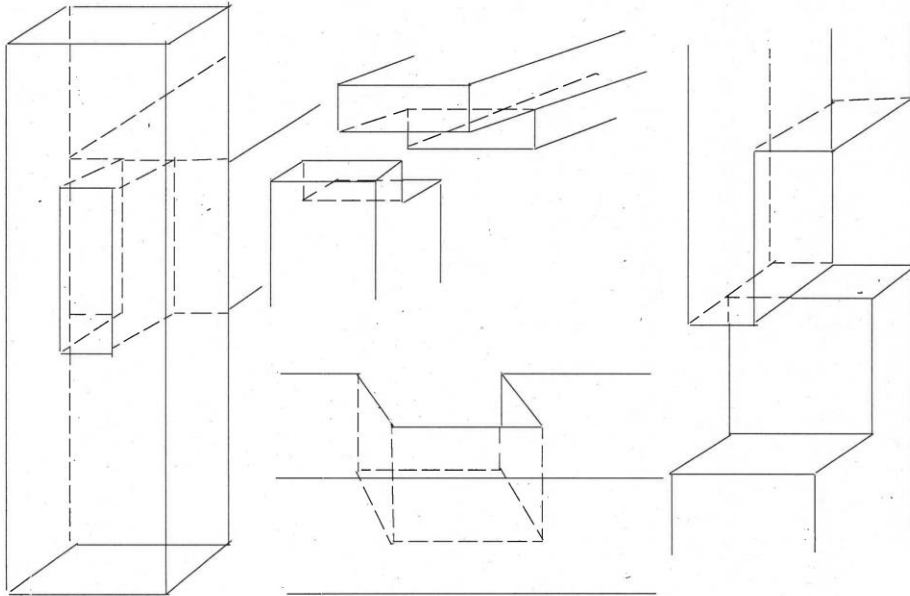
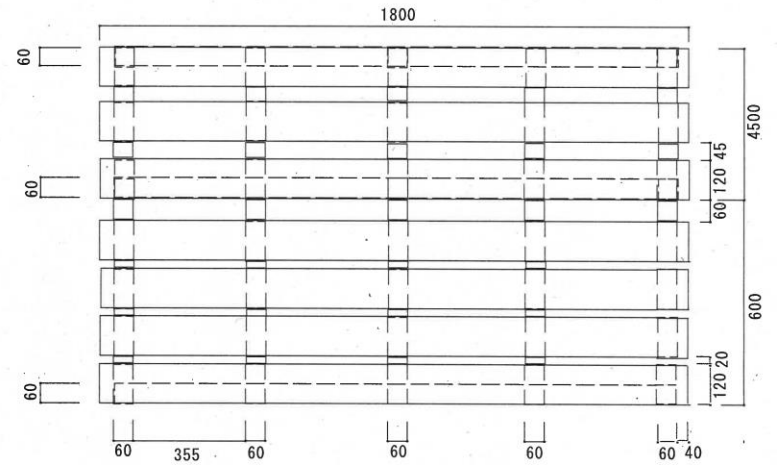



## 仕 様 書

木製「盆栽棚」 1セット (詳細図については別紙のとおり)

単位：mm、セット

品 名	厚さ	巾	長さ	数量	備 考
60×60 杉材	60	60	1.850	15	
30×120 杉板	30	120	1.850	7	
65 ステンビス				70	

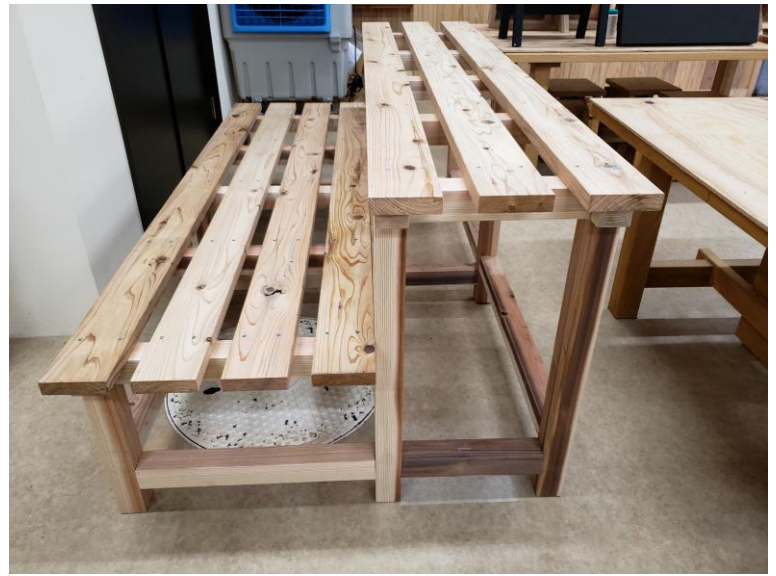

# 角材の継ぎ手加工

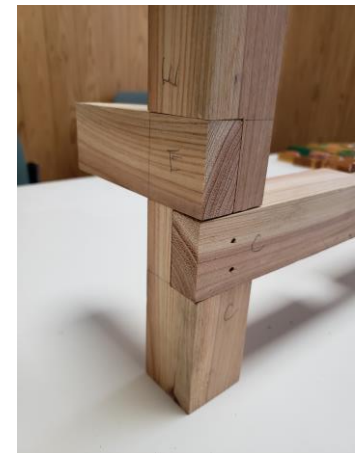



# 角材の継ぎ手加工







## 仕 様 書

木製「エアコン室外機カバー」 1セット

(詳細図については別紙のとおり)

品 名	厚さ (m/m)	巾 (m/m)	長さ (m/m)	数量 (枚、本)	備 考
角材	15	40	2,000	10	
角材	30	40	2,000	5	
16m/m ステンビス				12	蝶番・掛金用
38 ステン釘				120	スクリュー釘
蝶番				6	



# 木製コの字ローテーブル（屈曲式） 1 : 1 0

## 正面図

## 側面図

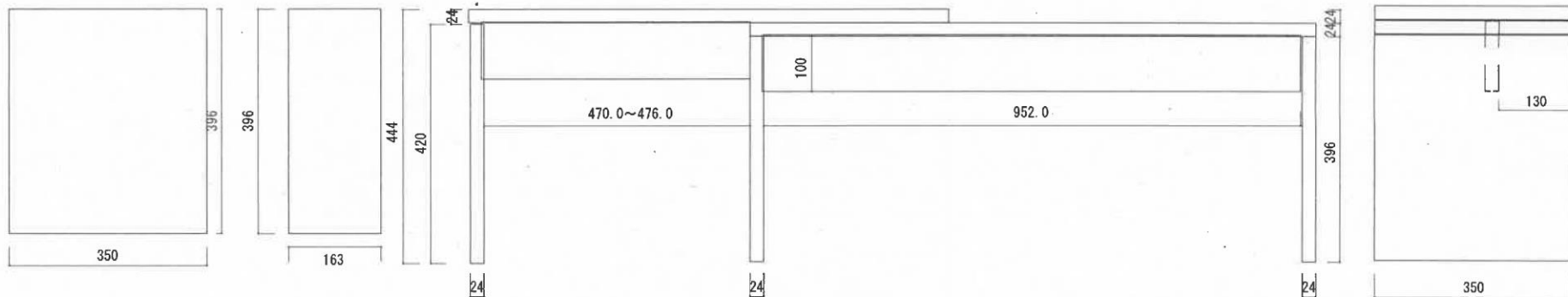

## 平面図

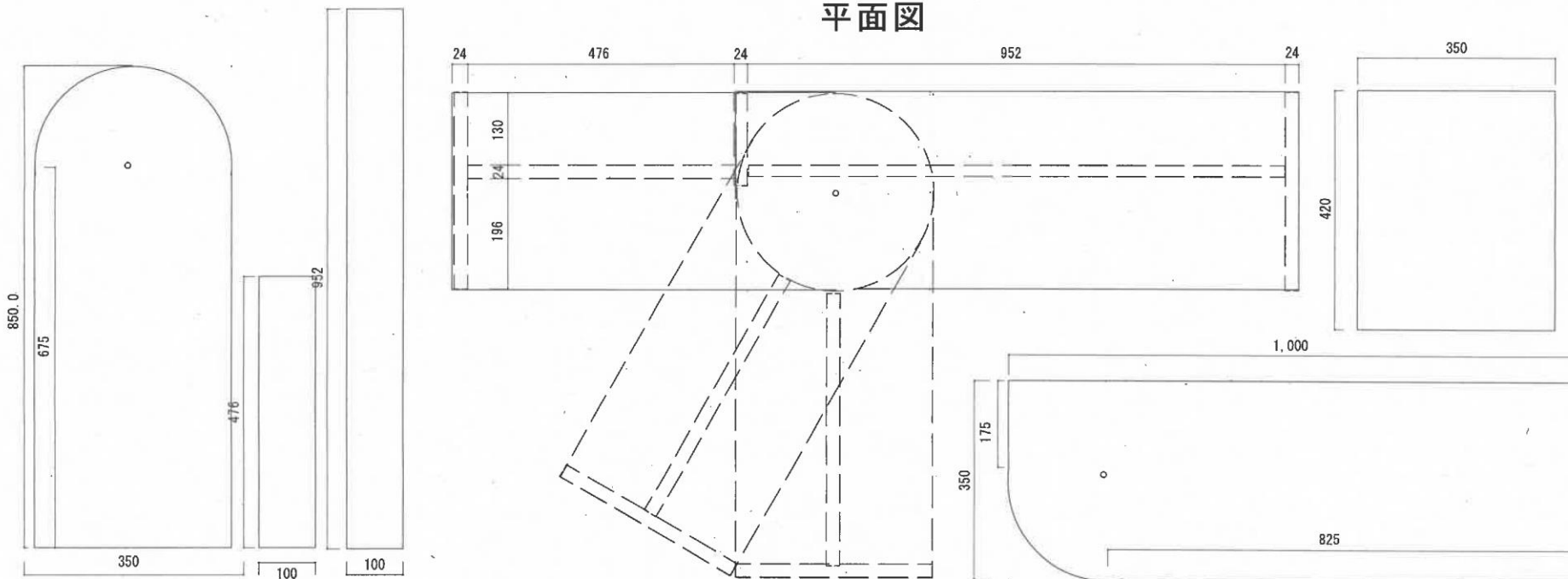



## 仕 様 書

木製「コの字ローテーブル (屈曲式)」 1セット

(詳細図については別紙のとおり)

品 名	厚さ (m/m)	巾 (m/m)	長さ (m/m)	数量 (枚、本)	備 考
無地杉板	24	100	1,500	1	
無地杉板	24	163	400	1	
無地杉板	24	350	3,000	1	
38 ステン釘				20	スクリュー釘
全ネジボルト				1	長さは必要分
袋ナット				1	
六角ナット				1	
ワッシャー				2	



# 木製 消火器カバー（棚付き） 1 : 1 0

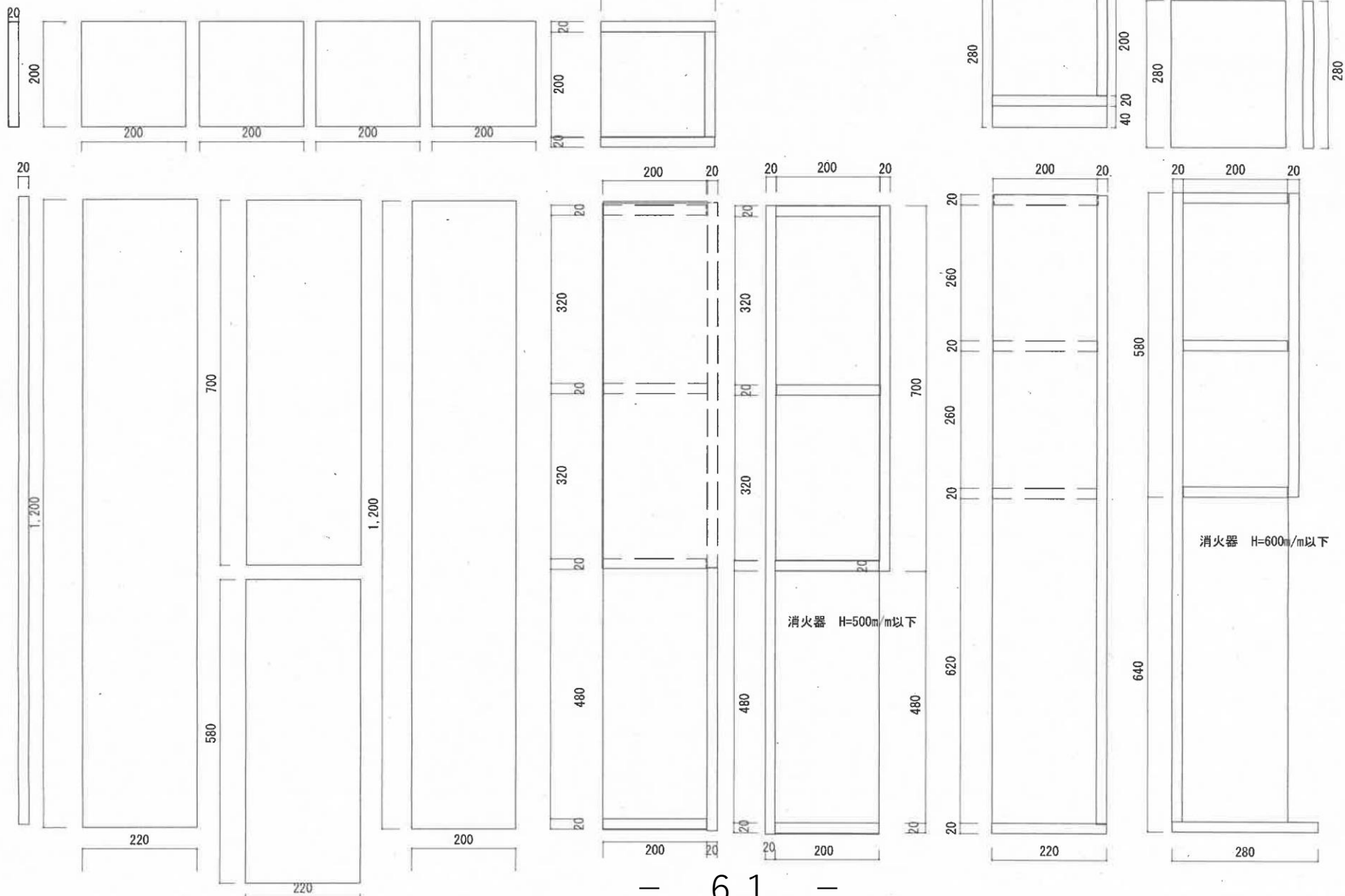

# 仕 様 書

木製「消火器カバー（棚付き）」 1セット

（詳細図については別紙のとおり）

品 名	厚さ (m/m)	巾 (m/m)	長さ (m/m)	数量 (枚、本)	備 考
無地杉板	20	200	2,000	1	
無地杉板	20	220	2,000	1	
38 ステン釘				22	スクリュー釘



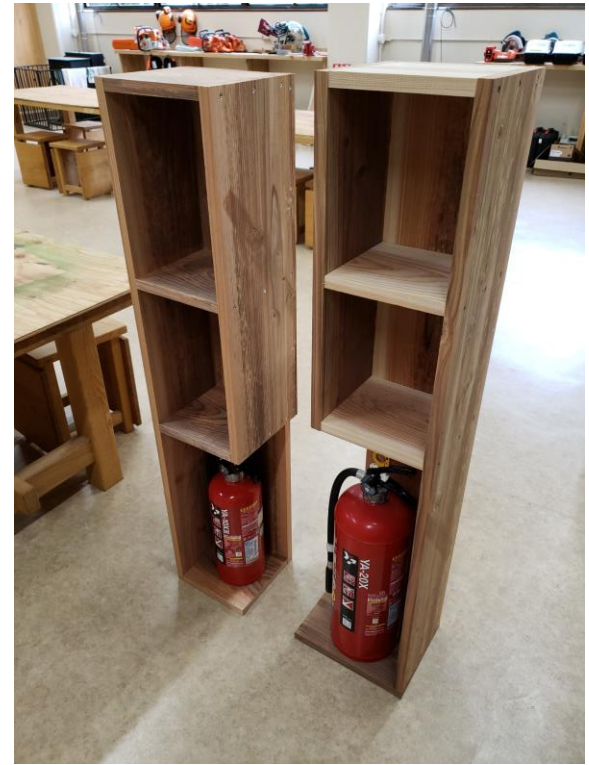

# 有孔ボード机上ラック 1 : 10

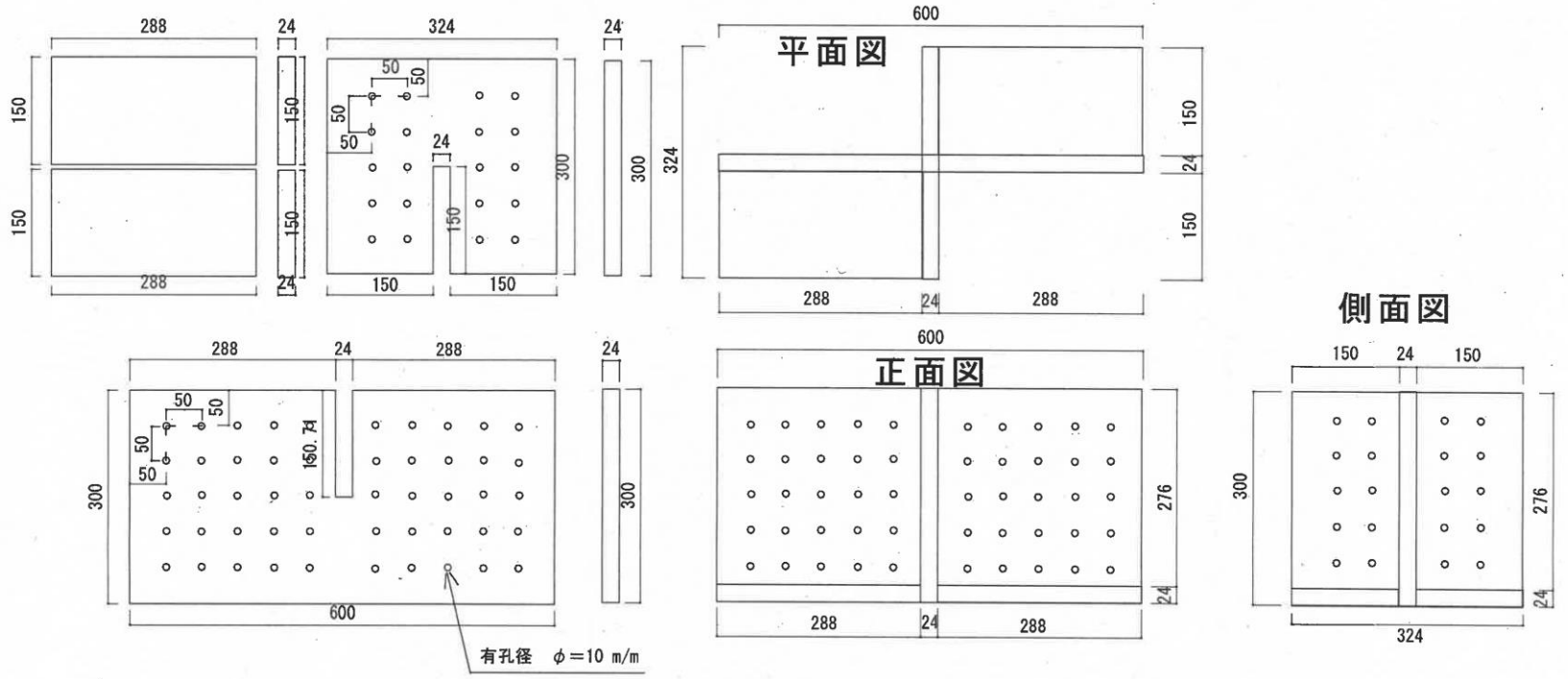

## 仕 様 書

木製「有孔ボード机上ラック」 1セット

(詳細図については別紙のとおり)

品 名	厚さ (m/m)	巾 (m/m)	長さ (m/m)	数量 (枚、本)	備 考
無地杉板	24	150	1,000	1	
無地杉板	24	300	1,000	1	
38 ステン釘				10	スクリュー釘
木タボ	径Φ=10m/m		50	20	必要数量







側面

木製簡易砂場兼花台・木製ブランコ 1:10

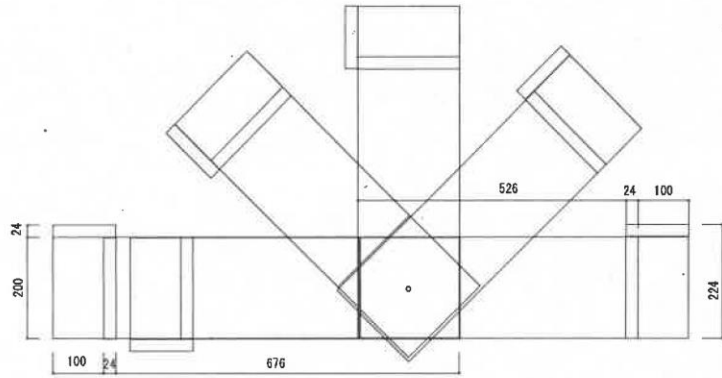

正面

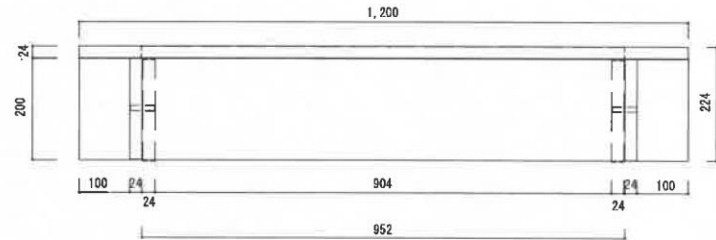

平面

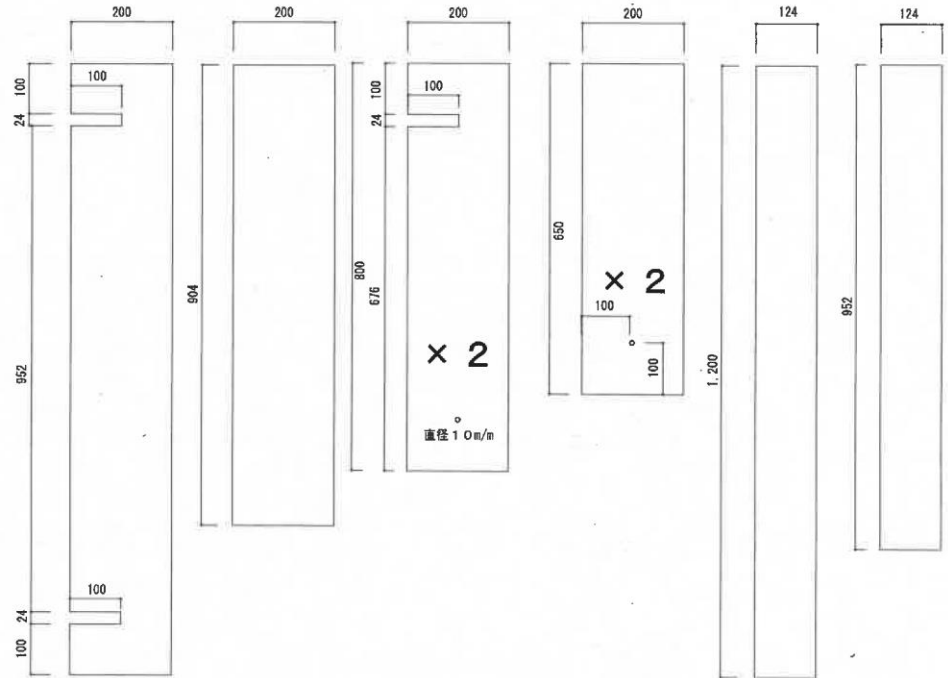
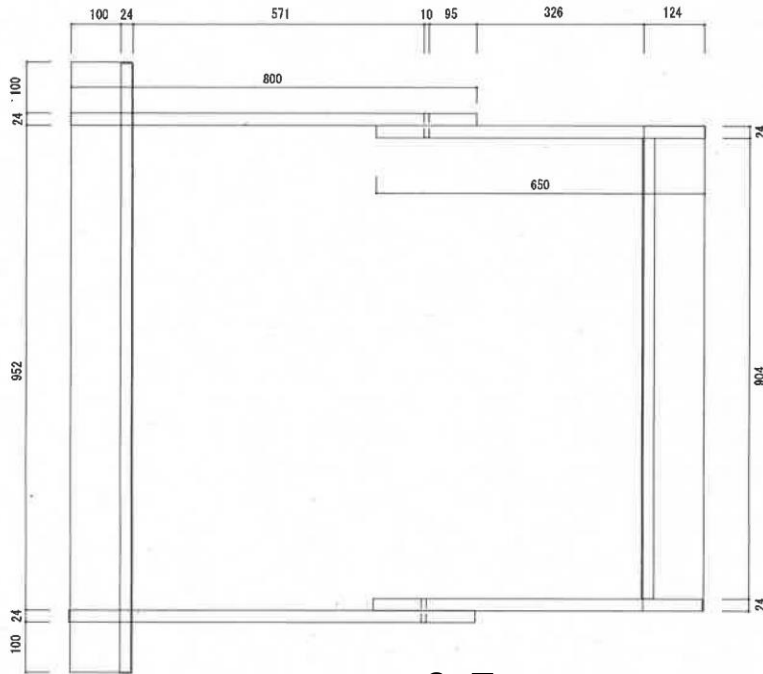

## 仕 様 書

木製「簡易砂場兼花台・木製ブランコ」 1セット

(詳細図については別紙のとおり)

品 名	厚さ (m/m)	巾 (m/m)	長さ (m/m)	数量 (枚、本)	備 考
無地杉板	24	124	2,500	1	
無地杉板	24	200	2,000	1	
無地杉板	24	200	2,500	1	
38 ステン釘				54	スクリュー釘
全ネジボルト				2	長さは必要分
袋ナット				2	
六角ナット				2	
ワッシャー				4	

木製簡易砂場

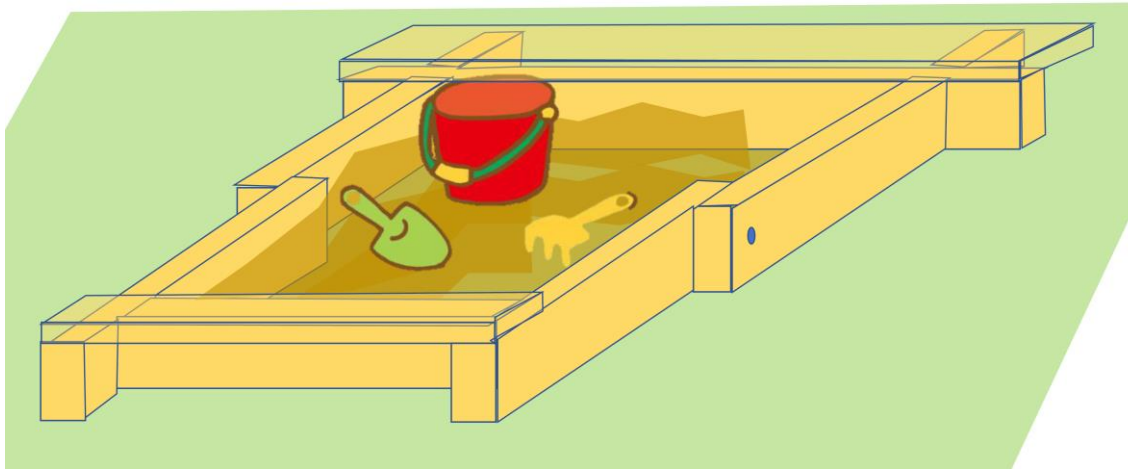

木製ブランコ

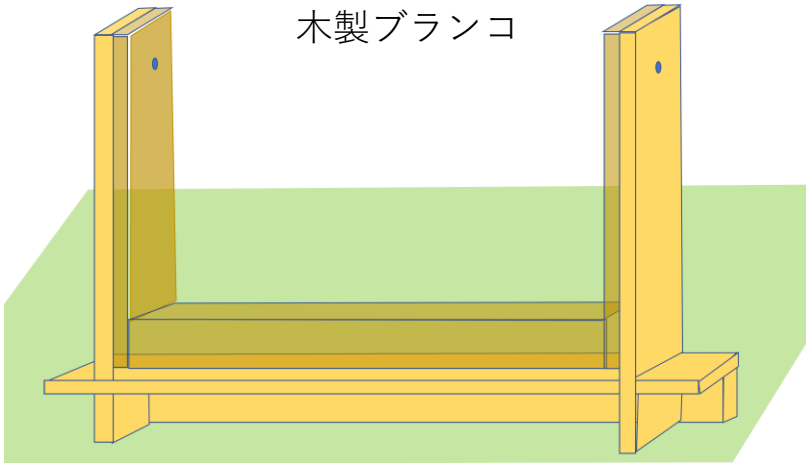

木製花台

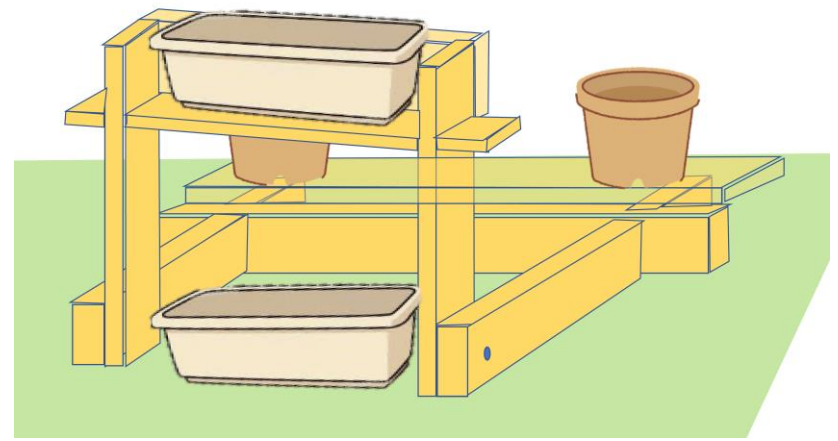





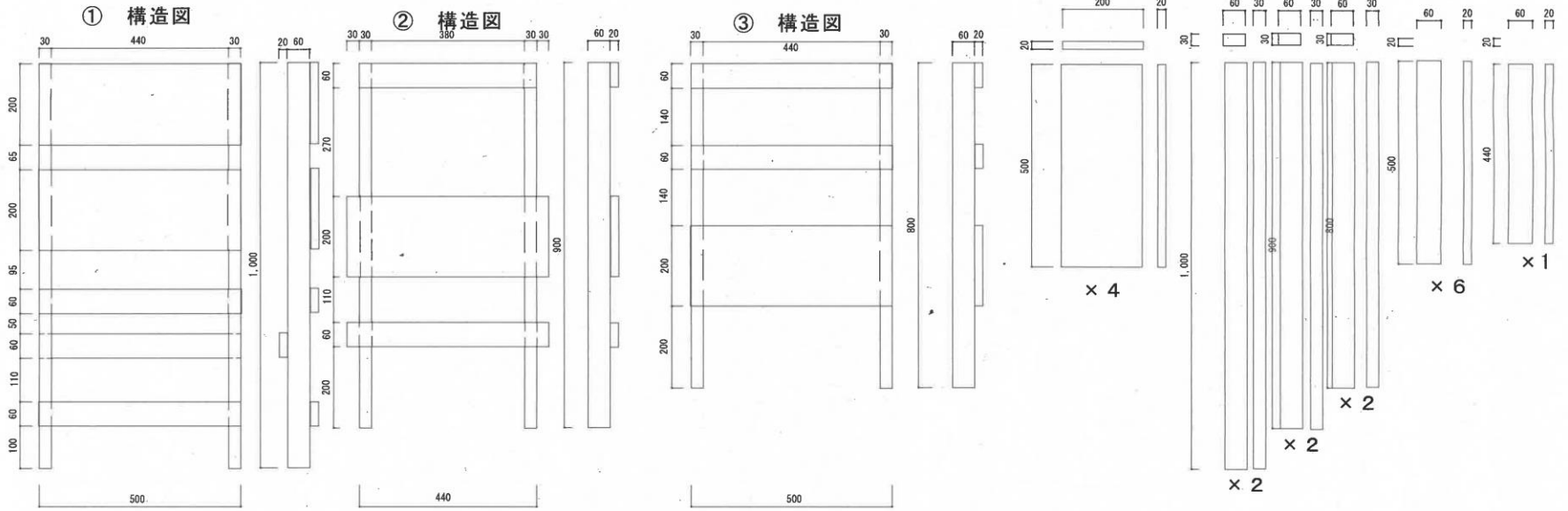

正面図

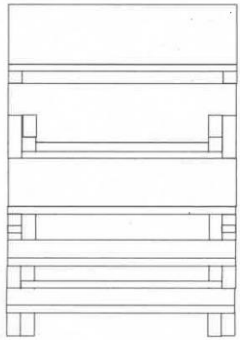

側面図

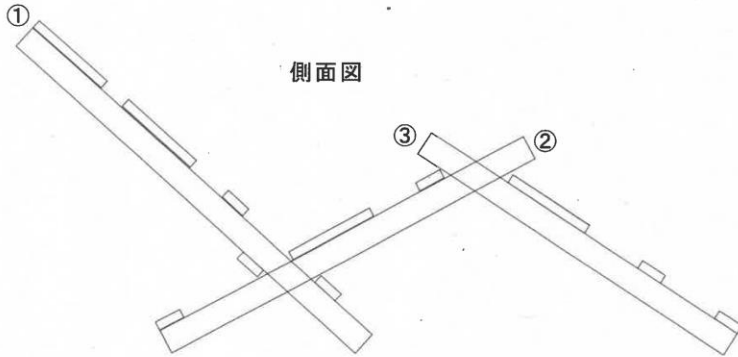

平面図

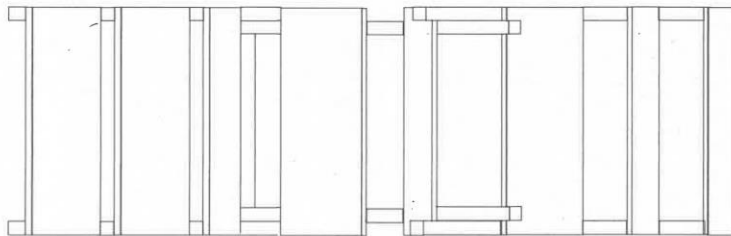

木製ビーチチェア 1 : 10

# 仕 様 書

木製「ビーチチェア」 1セット

(詳細図については別紙のとおり)

品 名	厚さ (m/m)	巾 (m/m)	長さ (m/m)	数量 (枚、本)	備 考
角材	20	60	2,000	2	
角材	30	60	2,000	3	
無地杉板	20	200	2,000	1	
38 ステン釘				52	スクリュー釘



# 木製プランターカバー 1 : 1.0

正面図

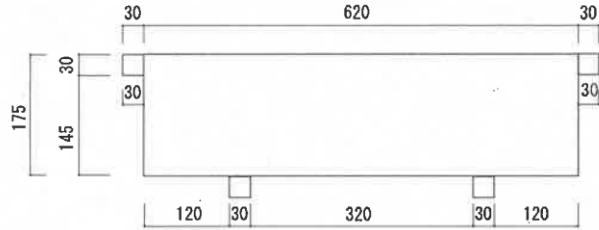

平面図

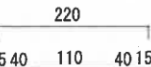
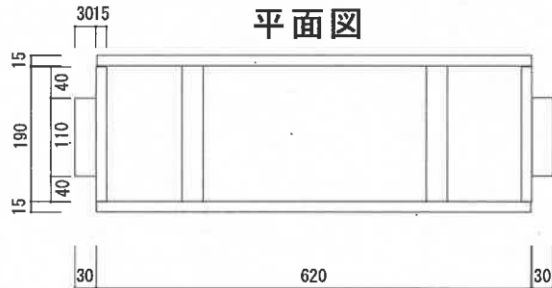

側面図

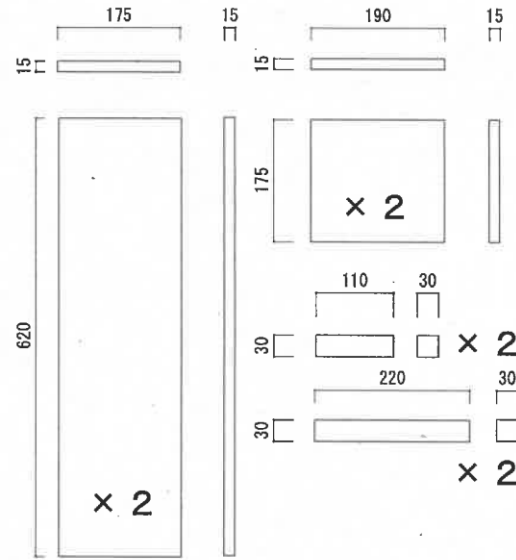

# 木製プランターカバー (小型) 1 : 1.0

正面図

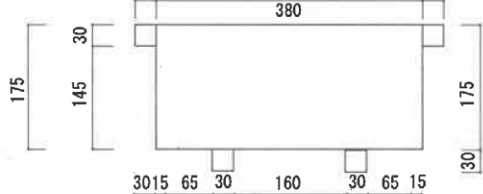

平面図

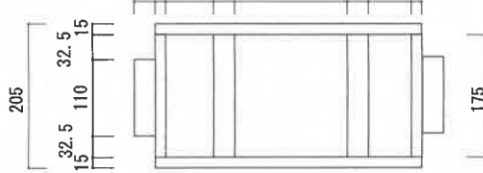

側面図

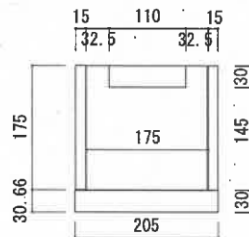

側面図

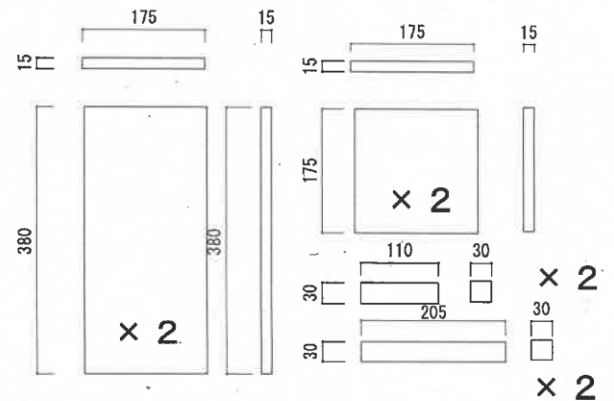

※ 小型は、プランター38型を標準とする。



( 参 考 )

木製プランターカバー (小型) 1 : 1 0

正面図

側面図

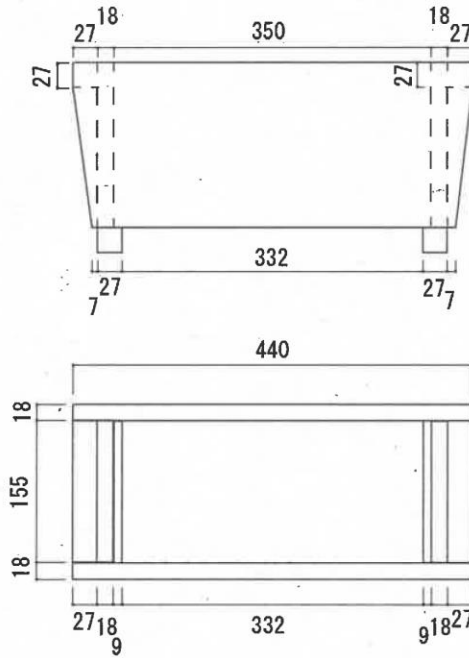

平面図

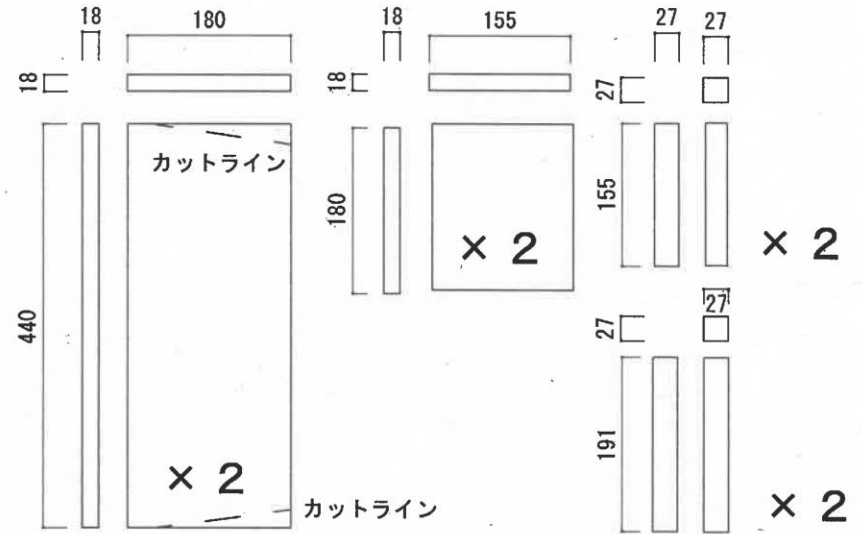

※ 小型は、プランター38型を標準とする。

## 仕 様 書

木製「木製プランターカバー」 1セット

(詳細図については別紙のとおり)

品 名	厚さ (m/m)	巾 (m/m)	長さ (m/m)	数量 (枚、	備 考
無地杉板	15	175	2,000	1	
角材	30	30	1,000	1	
ステン(スクリュー)釘				36	50m/m 丸頭スクリュー釘

## 仕 様 書

木製「木製プランターカバー（小型）」 1セット

（詳細図については別紙のとおり）

品 名	厚さ (m/m)	巾 (m/m)	長さ (m/m)	数量 (枚、	備 考
無地杉板	15	200	1,500	1	
角材	30	30	1,000	1	
ステン(スクリュー)釘				36	50m/m 丸頭スクリュー釘











**【問い合わせ先】**

福井県総合グリーンセンター  
技術指導グループ

〒910-0336

福井県坂井市丸岡町楽間 1 5

TEL 0776-43-6503 FAX 0776-67-0004

**【製作協力】**

福井県地域住宅産業振興連絡会  
事務局

〒918-8205

福井県福井市北四ツ居 2 丁目 1 5 番 1 0 号

TEL 0776-53-8556 FAX 0776-53-9556